

359201-97 BG

Превод на оригиналните инструкции

www.blackanddecker.eu

GT4245

GT4550

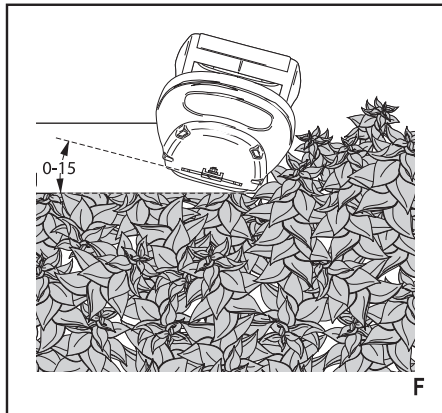
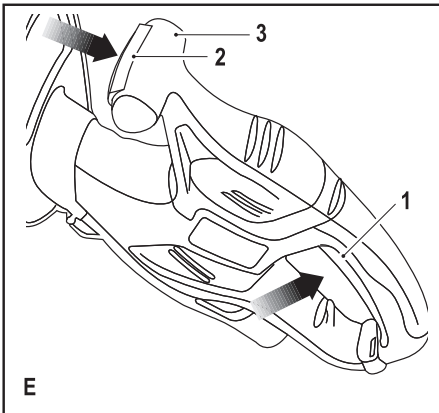
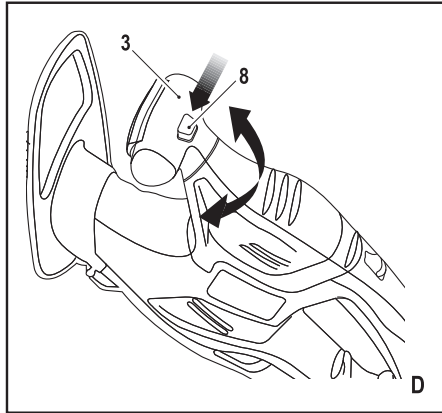
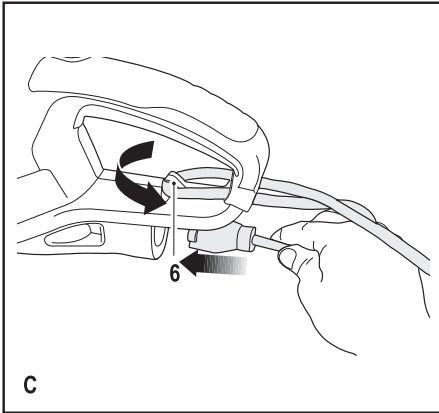
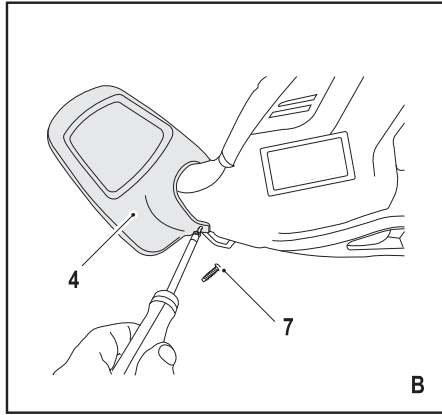
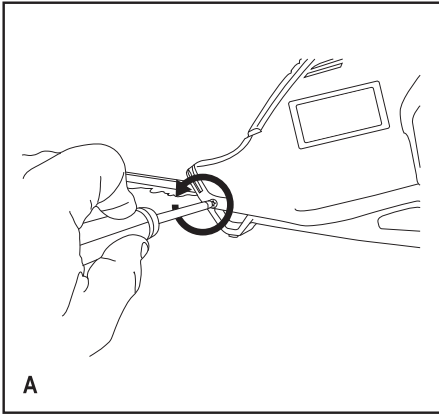

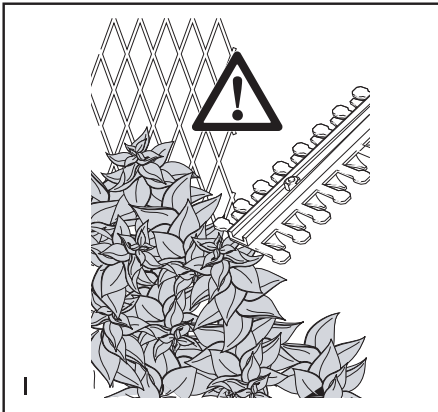
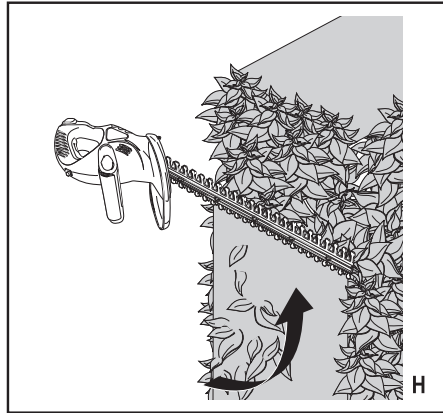
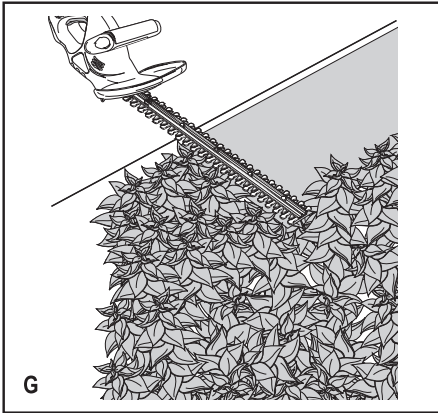

Предназначение

Вашият хресторез BLACK + DECKER™, GT4245, T4550 е предназначен за рязане на жив плет, храсти и къпини. Този инструмент е предназначен за употреба само от потребителя.

Инструкции за безопасност

Общи предупреждения за безопасна работа с електроинструменти



Предупреждение! Прочетете всички предупреждения и инструкции за безопасност. Неспазването на предупрежденията и указанията, изброени по-долу, може да доведе до токов удар, пожар и/или тежки травми.

Запазете всички предупреждения и инструкции за бъдещи справки. Терминът "електроинструмент" в предупрежденията, се отнася до захранвани (със захранващ кабел) или работещи на батерии (без захранващ кабел) електрически инструменти и машини.

1. **Безопасност на работното пространство**
 - a. **Пазете работното пространство чисто и добре осветено.** Безпорядъкът и недостатъчното осветление могат да доведат до трудова злополука.
 - b. **Не използвайте електроинструменти в експлозивна среда, като например наличието на запалителни течности, газове или прах.** Електроинструментите произвеждат искри, които могат да възпламенят праха или изпаренията.
 - c. **Да се държат децата и околните настрана по време на работа с електрически инструмент.** Отвличане на вниманието може да ви накара да изгубите контрол.
2. **Електрическа безопасност**
 - a. **Щепселите на електроинструмента трябва да са подходящи за използвания контакт. Никога, по никакъв начин не променяйте щепсела. Не използвайте адаптери за щепсела със заземени електрически инструменти.** Непроменените щепсели и контакти намаляват риска от токов удар.
 - b. **Избягвайте контакт на тялото със заземени повърхности, като например тръби, радиатори, готварски печки и хладилници.** Съществува повишен риск от токов удар, ако тялото ви е заземено.
 - c. **Не излагайте електроинструментите на дъжд и мокри условия.** Проникването на вода в електроинструмента повишава опасността от токов удар.
 - d. **Не злоупотребявайте с кабела. Никога не използвайте кабела за носене, дърпане или изключване на електроинструмента. Пазете кабела далече от горещина, масло, остри ръбове или движещи се части.** Повредените

или оплетени кабели увеличават риска от токов удар.

- e. **При работа с електрически инструменти на открито да се използва удължителен кабел, подходящ за употреба на открито.** Използването на кабел, подходящ за употреба на открито, намалява риска от токов удар.
 - f. **Ако не може да се избегне работата с електрически инструмент във влажно място, да се използва защитено от устройство за остатъчен ток (VOT) захранване.** Използването на ДТЗ намалява риска от токов удар.
3. **Лична безопасност**
 - a. **Бъдете нащрек, гледайте какво правите и влагвайте разум при работа с електрически инструмент. Не използвайте електроинструмента, когато сте изморени или сте под влияние на наркотици, алкохол или лекарства.** Един миг разсеяност при работа с електроинструмент може да доведе до сериозни наранявания.
 - b. **Използвайте лични предпазни средства. Винаги носете защита за очите.** Защитни средства като дихателна маска, неплъзгащи се обувки за безопасност, каска или защита на слуха, използвани при подходящи условия, ще намали трудовете злополуки.
 - c. **Предотвратявайте случайното задействане на уреда. Уверете се, че превключвача е на позиция изключен преди да го свържете към източника на захранване и/или към батерийното устройство, преди да вземете или носите инструмента.** Носенето на електроинструмент с пръста на превключвателя или стартирането на електроинструменти, когато превключвателя е на позиция "включен", може да доведе до трудова злополука.
 - d. **Махнете всички регулиращи или гаечни ключове преди да включите електроинструмента.** Прикрепени към въртящи се части на електроинструмента гаечни или регулиращи ключове могат да доведат до наранявания.
 - e. **Не се присягайте прекалено. Стойте стабилно на краката си през цялото време.** Това позволява по-добър контрол над електроинструмента в непредвидими ситуации.
 - f. **Обличайте се подходящо. Не носете висящи дрехи или бижута. Пазете косата си, дрехите си и ръкавиците далече от движещите се части.** Висящи дрехи, бижута или дълга коса могат да бъдат захванати в движещите се части.
 - g. **Ако са предоставени устройства за свързване на изпусканите пращинки или приспособления за събиране, уверете се, че са свързани и използвани правилно.** Използването на тези средства може да намали опасностите свързани с праха.

4. Използване и грижа за електроинструментите
 - a. Не използвайте сила електроинструментите. Ползвайте подходящ електроинструмент за съответната работа. Подходящият електроинструмент ще свърши по-добре и по-безопасно работата, при темпото, за което е създаден.
 - b. Не използвайте електроинструмента, ако превключвателя не го включва и изключва. Всеки електроинструмент, който не може да се контролира с превключвателя е опасен и трябва да се поправи.
 - c. Изключете щепсела от захранването и/или батерията на електроинструмента преди извършването на каквото и да е регулиране, смяна на аксесоари или съхраняване на уредите. Такива предварителни мерки за безопасност намаляват риска от нежелателно задействане на електроинструмента.
 - d. Съхранявайте преносимите електроинструменти извън досега на деца и не позволявайте на незапознати с електроинструмента и тези инструкции други хора да работят с електроинструмента. Електроинструментите са опасни в ръцете на необучени потребители.
 - e. Поддържайте електроинструментите. Проверявайте за размествания в свързванията на подвижните звена, за счупване на части и всички други условия, които могат да повлияят на експлоатацията на електроинструментите. При повреда на електроинструмента, задължително го поправете преди да го използвате отново. Много трудови злополуки са причинени от лошо поддържани електроинструменти.
 - f. Поддържайте режещите инструменти винаги добре заточени и чисти. Правилно поддържаните режещи инструменти с остри остриета по-трудно могат да се огънат и по-лесно се контролират.
 - g. Използвайте електроинструментите, аксесоарите и допълнителните части към тях в съответствие с инструкциите, като взимате предвид работните условия и характера на работата. Използването на електроинструмента за работи, различни от тези, за които е предназначен, може да доведе до опасни ситуации.
5. Сервизиране
 - a. Нека вашият електрически инструмент се обслужва от квалифицирано лице по ремонт само с помощта на равностойни резервни части. Това ще гарантира безопасната употреба на уреда.

Допълнителни предупреждения относно безопасността при работа с електроинструменти



Предупреждение! Допълнителни предупреждения за безопасност на хрсторези

- ♦ Пазете всички части на тялото далече от режещото острие. Не отместявайте срязан материал, както и не дръжте материал за рязане, когато острието се движи. Първо изключете инструмента, преди да разчистите оплетен материал. Един миг разсеяност при работа с инструмента може да доведе до сериозни наранявания.
- ♦ Носете хрстореза за дръжката със спряно режещо острие. Когато транспортирате или съхранявате хрстореза, винаги слагайте капака на режещото устройство. Правилната работа и поддръжка на хрстореза ще намали евентуални наранявания от остриетата.
- ♦ Дръжте електроинструмента за изолираните повърхности за захващане, тъй като острието може да докосне скрито окабеляване или собственият си захранващ кабел. Контактът на остриетата с "жив" кабел може да зареди с ток металните части на електроинструмента, в резултат на което оператора може да получи токов удар.
- ♦ Пазете кабела далече от зоната на рязане. По време на работа, кабелът може да бъде скрит в храстите и може да бъде срязан по невнимание.
- ♦ Предназначението е описано в това ръководство. Използването на аксесоар, приспособление или изпълнението на каквато и да е операция с този инструмент, различни от препоръчаните в това ръководство, представлява риск от нараняване и/или повреда на имущество.
- ♦ Ако преди не сте използвали хрсторез, най-добре е да потърсите практични инструкции от опитен потребител, в допълнение към изучаването на това ръководство.
- ♦ Никога не докосвайте остриетата, докато инструмента работи.
- ♦ Никога не се опитвайте да спирате остриетата насила до точка на покой.
- ♦ Никога не оставяйте инструмента долу, докато остриетата не са напълно спрели.
- ♦ Редовно проверявайте остриетата за повреда и износване. Не използвайте инструмента, когато остриетата са повредени.
- ♦ Внимавайте да избягвате твърди предмети (напр. метални жици, релси), когато подрязвате. Ако по невнимание ударите такъв предмет, веднага изключете инструмента и проверете за повреда.
- ♦ Ако инструмента започне да вибрира необичайно, веднага го изключете включително и от електрическата мрежа и проверете за повреда.

- ♦ Ако инструментът се оплете, веднага го изключете. Изключете го от основното захранване преди отстраняването на препятствия.
- ♦ След употреба, сложете приложената обвивка за остриетата. Съхранявайте инструмента, като внимавате острието да не е изложено.
- ♦ Винаги внимавайте всички предпазители да са монтирани, когато използвате инструмента. Никога не се опитвайте да използвате недовършен инструмент или инструмент с неodobрени изменения.
- ♦ Никога не позволявайте на деца да използват инструмента.
- ♦ Внимавайте за падащи отломки, когато режете по-високи пластове на жив плет.
- ♦ Винаги дръжте инструмента с двете си ръце и за предоставените ръкохватки.

Допълнителни рискове.

Допълнителни рискове има, когато използвате инструмент, който не е включен в предупрежденията за безопасност. Тези рискове могат да бъдат причинени от неправилна употреба, продължителна употреба и др.

Дори и с прилагането на съответните разпоредби за безопасност и използването на предпазни средства, съществуват допълнителни рискове, които не могат да бъдат избегнати. Те включват:

- ♦ Наранявания, причинени от докосване до въртящи се/движещи се части.
- ♦ Наранявания, причинени от смяна на части, остриета или аксесоари.
- ♦ Наранявания, причинени от продължително използване на един инструмент. Постарайте се да правите чести почивки, когато използвате някой инструмент продължително време.
- ♦ Увреждане на слуха.
- ♦ Опасност за здравето, причинена от дишане на прах, образуван при работа с вашия инструмент (пример: - работа с дърво, особено с дъб, бук и MDF).

Вибрация

Декларираните стойности за емисии на вибрации, посочени в техническите данни и декларацията за съответствие, са измерени в съответствие със стандартния метод за изпитване, осигурен от EN 60745 и могат да се използват за сравняване на един инструмент с друг. Декларираната стойност за емисии на вибрации може да се използва също така и за предварителна оценка на излагане на въздействието им.

Предупреждение! Стойностите на излъчваните вибрации по време на активна употреба на електроинструмента могат да бъдат различни от декларираната стойност, в зависимост от начина на използване на инструмента. Нивото на вибрации може да се увеличи над обявените стойности.

При оценяване на вибрациите на излагане за определяне на мерките за безопасност, изисквани

от 2002/44/ЕО за защита на лица, които редовно използват електрически инструменти като наемни работници, трябва да се направи оценка на излагането на вибрации, действителните условия на употреба и начина, по който се използва инструмента, включително като се вземат предвид всички части на работния цикъл, като например време, когато инструментът е изключен и когато се работи на празен ход, в допълнение към времето за задействане.

Етикети по инструментите

На инструмента са показани следните пиктограми:



Предупреждение! За да намали риска от нараняване, потребителят трябва да прочете ръководството с инструкции.



Носете защитни очила или маска, когато използвате инструмента.



Носете защита за слуха, когато работите с този инструмент.



Незабавно изключете кабела от електрическата мрежа, ако е повреден или срян.



Не излагайте инструмента на дъжд и висока влажност.



Директивата 2000/14/ЕС гарантира силата на звука.

Електрическа безопасност



Този инструмент е двойно изолиран, следователно не му трябва заземителен кабел. Винаги проверявайте дали захранващият кабел е в съответствие с напрежението на табелката.

- ♦ Ако захранващият кабел е повреден, той трябва да се смени от производителя, или упълномощен сервизен център на BLACK+DECKER, за да се избегне опасност.
- ♦ Когато използвате инструмента навън, използвайте само удължителни кабели, които са предназначени за употреба на открито. Може да бъде използван подходящ удължителен кабел на Black & Decker с дължина до 30 м без загуба на мощност.
- ♦ Електрическата безопасност трябва да се подобри чрез използването на височувствителна (30 mA/30mS) дефектнотоковата защита (ДТЗ), което на английски е Residual Current Device (RCD).

Характеристики

Вашият инструмент има всички или някои от следните характеристики.

1. Пусков превключвател
2. Превключвател на предната ръкохватка
3. Предна ръкохватка

4. Предпазител
5. Острие
6. Обезопасяване на кабел

Монтаж

Предупреждение! Преди монтажа се уверете, че инструментът е изключен и от електрическата мрежа, и че обвивката на острието е сложена върху него.

Монтиране на предпазителя (фиг. А и В)

- ◆ Свалете двата частично поставени винта от тялото на инструмента.
- ◆ Поставете предпазителя (4) във вдлъбнатините.
- ◆ Закрепете предпазителя, като използвате двата предоставени винта (7).

Предупреждение! Никога не използвайте инструмента без предпазителя.

Свързване на инструмента към електрическата мрежа (фиг. С)

Освен ако този инструмент не е снабден със захранващ кабел, ще трябва да свържете удължителен кабел към входа за захранване.

- ◆ Свържете женския адаптор на подходящ удължителен кабел към входа за захранване на инструмента.
- ◆ Прокарайте кабела през обезопасителя за кабел (6), както е показано, за да се избегне разкачането на удължителния кабел по време на употреба.
- ◆ Поставете щепсела в контакта.

Предупреждение! Удължителният кабел трябва да е удобен за употреба на открито. При използване на кабели на макари, винаги развивайте докрай кабела.

Употреба

Предупреждение! Оставете инструмента да работи със собствената си скорост. Не претоварвайте.

Въртене на предната ръкохватка (фиг. D) (само GT4550)

За комфорт и удобство по време на употреба, предната дръжка може да се върти на 5 различни позиции.

- ◆ Натиснете бутона за въртене на предната ръкохватка (8).
- ◆ Завъртете предната ръкохватка (3) на желаната позиция.
- ◆ Освободете бутона за въртене на предната дръжка (8).

Забележка: Не е възможно да въртите предната дръжка на хростореза, докато машината работи.

Включване и изключване

Забележка: За вашата безопасност, този инструмент е снабден с двойна система за включване. Тази система предотвратява пускането на инстру-

мента по невнимание и ще се задейства само, ако държите машината с две ръце.

Включване (фиг. E)

- ◆ Хванете предната ръкохватка (3) с една ръка така, че превключвателя на предната ръкохватка (2) да е натиснат навътре в тялото на предната ръкохватка.
- ◆ С другата ръка стиснете пусковият ключ (1), за да задействате инструмента.

Изключване

- ◆ Освободете ключа на ръкохватката (2) или пусковия ключ (1).

Предупреждение! Никога не се опитвайте да застопорите някой от ключовете на позиция.

Съвети за оптимална употреба

- ◆ Започнете с подкастриането на горната част на живия плет. Леко наклонете инструмента (до 15°, в съответствие с линията на рязане) така, че върховете на острието да сочат леко към живият плет (фиг. F). Това ще подобри ефективността на рязане. Дръжте инструмента под желания ъгъл и го движете стабилно по линията на рязане. Двустранното острие ви позволява да режете и в двете посоки.
- ◆ За да се получи много право срязване, опънете нишката по дължината на живият плет на желаната височина. Използвайте нишката като насока, като режете над нея (фиг. G).
- ◆ За да се получат плоски страни, режете нагоре по посока на растежа. Младите стъбла се движат навън, когато острието реже надолу, което води до плитки участъци по живият плет (фиг. H).
- ◆ Внимавайте, за да избегнете чужди предмети. С особено внимание избягвайте твърди предмети като метална жица и релси, понеже те могат да повредят остриетата (фиг. I).
- ◆ Редовно смазвайте остриетата.

Ръководство за подрязване

- ◆ Подрязвайте живи плетове и храсти със сезонни листа (нови листа всяка година) през юни и октомври.
- ◆ Вечнозелените подрязвайте през април и август.
- ◆ Подрязвайте иглолистни дървета и други бързо развиващи се храсти на всеки шест седмици, считано от май до октомври.

Ръководство за подрязване (Австралия и Нова Зеландия)

- ◆ Подрязвайте живи плетове и храсти със сезонни листа (нови листа всяка година) през декември и март.
- ◆ Вечнозелените подрязвайте през септември и февруари.
- ◆ Подрязвайте иглолистни дървета и други бързо развиващи се храсти на всеки шест седмици, считано от октомври до март.

Допълнителни приспособления

Работата на вашия инструмент зависи от използваните допълнителни приспособления. Приспособленията на BLACK+DECKER и Piranha са създадени по стандарти за високо качество с цел да повишат ефективността на работа на вашия инструмент. Чрез използването на тези допълнителни приспособления вие ще получите най-доброто от работата с вашия инструмент.

Смазочно масло можете да намерите от вашия дилър на BLACK+DECKER (кат. A6102-XJ).

Поддръжка

Вашият инструмент на BLACK+DECKER е създаден за продължителна и дългосрочна работа с минимална поддръжка. Продължителната и задоволителна работа зависи от правилната грижа за инструмента и от редовното почистване.

Предупреждение! Преди извършването на каквато и да е поддръжка на жичен или безжичен електроинструмент:

- ♦ Изключете уреда/инструмента от захранващата мрежа.
- ♦ Или изключете и свалете батерията от уреда/инструмента, ако уреда/инструмента има отделен пакет с батерии.
- ♦ Или източете батериите докрай, ако са интегрални и след това изключете.
- ♦ Изключете зарядното устройство от електрическата мрежа преди да го почистите. Вашето зарядно не изисква никаква поддръжка, освен редовно почистване.
- ♦ Редовно почиствайте вентилационните отвори на вашия уред/инструмент/зарядно устройство, като използвате мека четка или сухо парче плат.
- ♦ Редовно почиствайте корпуса на двигателя с помощта на чиста мокра кърпа. Не използвайте абразивен препарат или такъв на ръководителна основа.
- ♦ След употреба, внимателно почистете остриетата. След почистване, нанесете слой леко машинно масло, за да се предотврати ръждясването на остриетата.

Замяна на щепсела (само Великобритания и Ирландия)

Ако трябва да се сложи нов щепсел:

- ♦ Изхвърлете безопасно стария щепсел.
- ♦ Свържете кафявата жица към живия терминал в новия щепсел.
- ♦ Свържете синята жица към неутралния терминал.

Предупреждение! Не трябва да се прави свързване към заземения терминал. Следвайте инструкциите за монтаж, които се предоставят с доброкачествените щепсели. Препоръчителен предпазител: 5 А.

Защита на околната среда



Разделно събиране. Продуктът не трябва да се изхвърля с обикновените битови отпадъци.

Ако някога решите, че вашият BLACK+DECKER продукт има нужда от замяна, или ако вече не ви е необходим, не го изхвърляйте с битовите отпадъци. Занесете този продукт в съответния пункт.



Разделното събиране на използваните продукти и опаковки позволява рециклирането на материалите и нановото им използване. Повторното използване на рециклираните материали помага за запазване на околната среда от замърсяване и намалява необходимостта от сурови суровини.

Местното законодателство може да предвижда разделно събиране на електрическите продукти от домакинството, в общинските сметища за отпадъчни продукти или от търговците на дребно при покупка на нов продукт.

BLACK+DECKER предоставя възможност за събиране и рециклиране на продуктите на BLACK+DECKER след като вече не могат да бъдат в експлоатация. За да се възползвате от тази услуга, моля, върнете вашия продукт на всеки авторизиран агент за сервиз, който ще го приеме от наше име.

Можете да проверите местонахождението на вашия най-близък оторизиран ремонтен агент като се обърнете към офиса на BLACK+DECKER на адреса, посочен в това ръководство. Алтернативно, на разположение е списък на оторизирани ремонтни агенти на BLACK+DECKER и пълни подробности за нашата след продажбена услуга и адреси за контакт на адрес в Интернет: www.2helpU.com.

Технически данни

		GT4245 (Вид 1)	GT4550 (Вид 1)
Волтаж	V _{AC}	230	230
Входяща мощност	W	420	450
Удари на острието (без натоварване)	мин ⁻¹	1960	1815
Дължина на острието	см	45	50
Луфт на острието	мм	16	18
Време на автоматично спиране на острието	с	< 1	< 1
Тегло	кг	2,1	2,4

Ниво на звуково налягане в съответствие с EN 60745:

Звуково налягане (L_{РА}) 73 dB(A), колебание (K) 3 dB(A),
Звукова мощност (L_{WA}) 93 dB(A), колебание (K) 3 dB(A)

Общи стойности на вибрациите (триаксална векторна сума) според EN 60745:

Стойност на излъчваните вибрации ($a_{h,D}$) 2,3 m/c²,
колебание (K) 1,5 m/c²

Декларация за съответствие с изискванията на ЕС

МАШИННА ДИРЕКТИВА
ДИРЕКТИВА ЗА ШУМА НА ОТКРИТО



GT4245 / GT4550 – Хросторез

Black & Decker декларира, че тези продукти, описани в „технически данни“, са в съответствие с: 2006/42/ЕС, EN 60745-1:2009 +A11:2010, EN 60745-2-15:2009 +A1:2010

2000/14/ЕС, Хросторез 1400 мин⁻¹, Анекс V

Измерена звукова мощност (L_{pA})	93 dB(A)
Колебание (K)	3 dB(A)
Гарантирана звукова мощност (L_{pA})	96 dB(A)
Колебание (K)	3 dB(A)

Тези продукти също са съобразени с Директива 2004/108/ЕС (до 19/04/2016) 2014/30/EU (от 20/04/2016) и 2011/65/EU. За повече информация се обърнете към Black & Decker на адреса по-долу, или вижте гърба на това ръководство.

Долуподписаният е отговорен за съставянето на техническия файл и прави тази декларация от името на Black & Decker.

R. Laverick
Engineering Manager
Black & Decker Europe, 210 Bath Road, Slough,
Berkshire, SL1 3YD
United Kingdom

15/07/2015

Гаранция

Black & Decker е уверена в качеството на изделията си и предлага изключителна гаранция. Тази гаранция е само допълнение към вашите законови права, а не ги определя. Гаранцията е валидна на територията на страните членки на ЕС и на европейската свободна търговска зона.

Ако изделие на Black & Decker дефектира поради погрешни материали, изработка или недостиг на съответствие в рамките на 24 месеца от датата на закупуване, Black & Decker гарантира, че ще смени дефектните части, ремонтира изделията, подложе-

ни на износване и амортизация, или замени такива изделия, за да осигури минимално неудобство на клиентите, освен ако:

- ◆ Изделието е използвано за търговски и професионални цели или отдаване под наем;
- ◆ Изделието е подложено на неправилна употреба или небрежност;
- ◆ Изделието е понесло повреда от чужди предмети, вещества или злополуки;
- ◆ Правени са опити за ремонт от лица, различни от упълномощени агенти по ремонта или сервизния персонал на Black & Decker.

За да се възползвате от своята гаранция, вие трябва да имате доказателство за покупката, която да представите на търговеца или сервизния агент. Можете да проверите местонахождението на вашия най-близък оторизиран ремонтен агент като се обърнете към офиса на Black & Decker на адреса, посочен в това ръководство. Алтернативно, на разположение е списък на оторизирани ремонтни агенти на Black & Decker и пълни подробности за нашата след продажбена услуга и адреси за контакт на адрес в Интернет: www.2helpU.com.

Моля, посетете нашия уеб сайт www.blackanddecker.co.uk, за да регистрирате вашето ново изделие на BLACK+DECKER и да сте в течение на нови изделия и специални оферти. Повече информация за марката BLACK+DECKER и нашите продукти е на разположение на www.blackanddecker.co.uk.

Stanley Black & Decker
Phoenicia Business Center
Strada Turturelelor, nr 11A, Etaj 6, Modul 15,
Sector 3 Bucuresti
Telefon: +4021.320.61.04/05

zst00282767 - 15-10-2015

