

370122 - 16 BLT

[www.blackanddecker.eu](http://www.blackanddecker.eu)

**BCG720 M1**  
**BCG720 N**

Eesti keel	(Originaaljuhendi tõlge)	6
Lietuvių	(originalių instrukcijų vertimas)	17
Latviešu	(Tulkojums no rokasgrāmatas oriģinālvalodas)	29
Русский язык	(Перевод с оригинала инструкции)	41

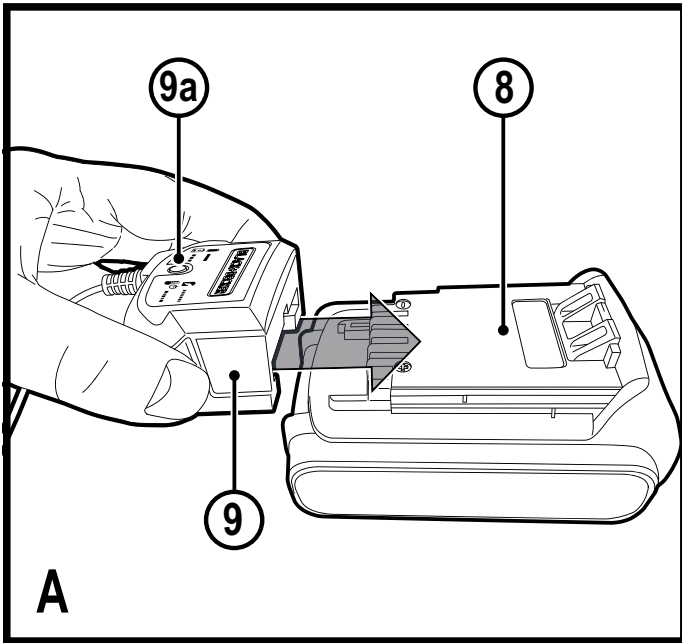

	<p>Laeb Ķrovimas Notiek uzlāde Зарядка</p>
	<p>Tāis laetud Visiškai įkrautas Pilnībā uzlādēts Полностью заряжен</p>
	<p>Kuuma/kūlma aku laadimiskaitse Karšto / šalto akumulatoriaus delsa Karsta/auksta akumulatora uzlādes atlikšana Температурная задержка</p>
	<p>Aku defekt Sugedēš akumulatorius Bojāts akumulators Неисправная аккумуляторная батарея</p>

**B**

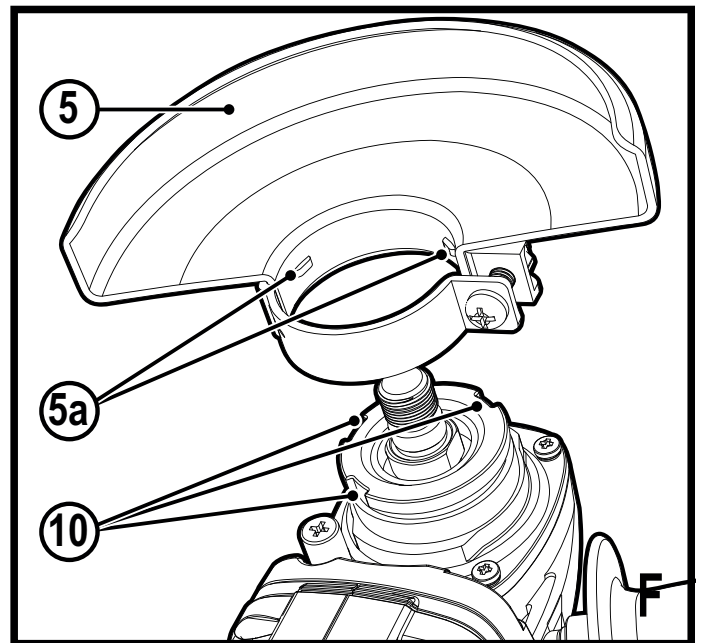
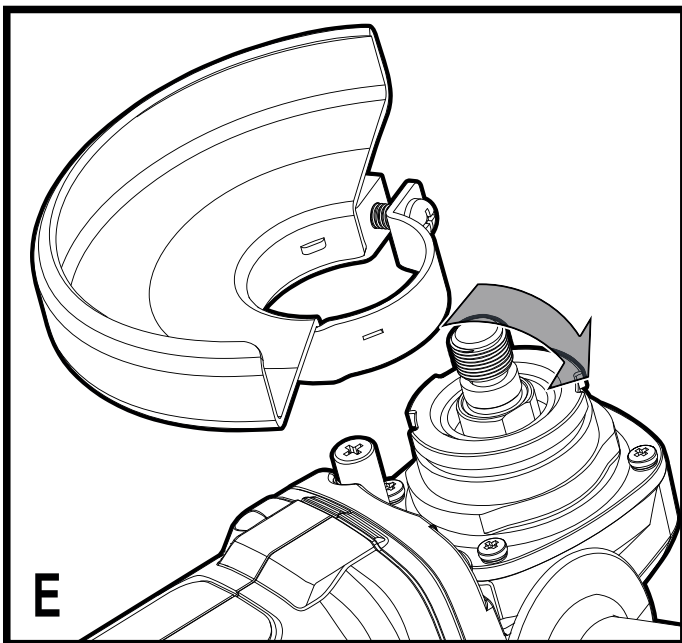
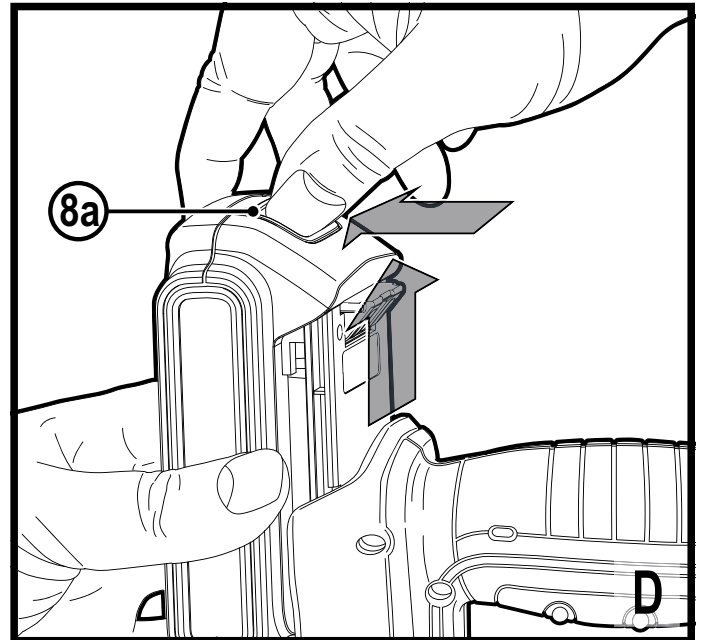
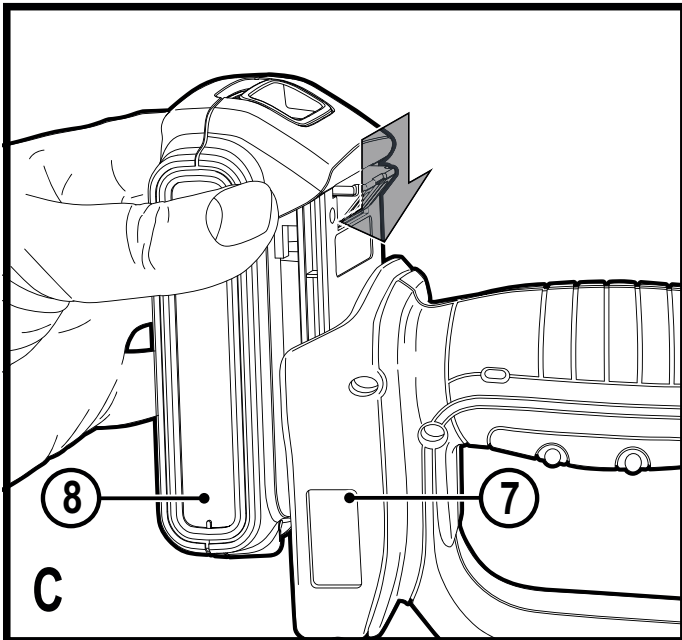

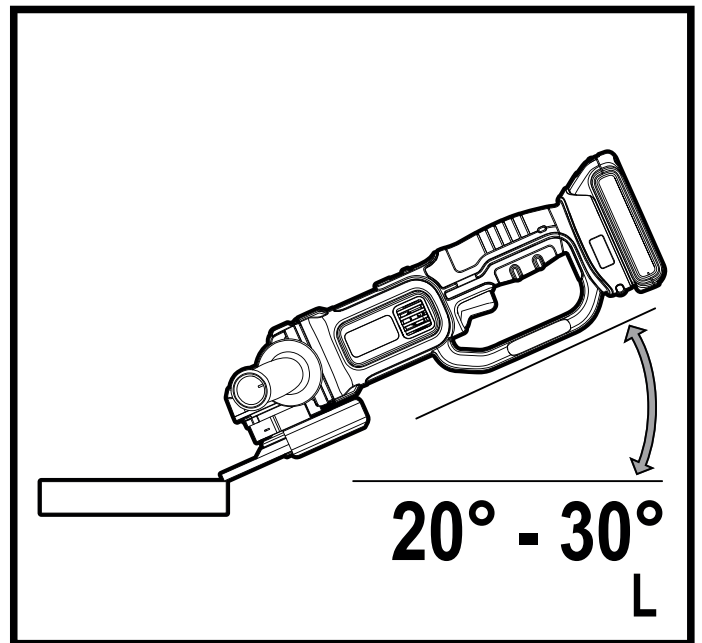
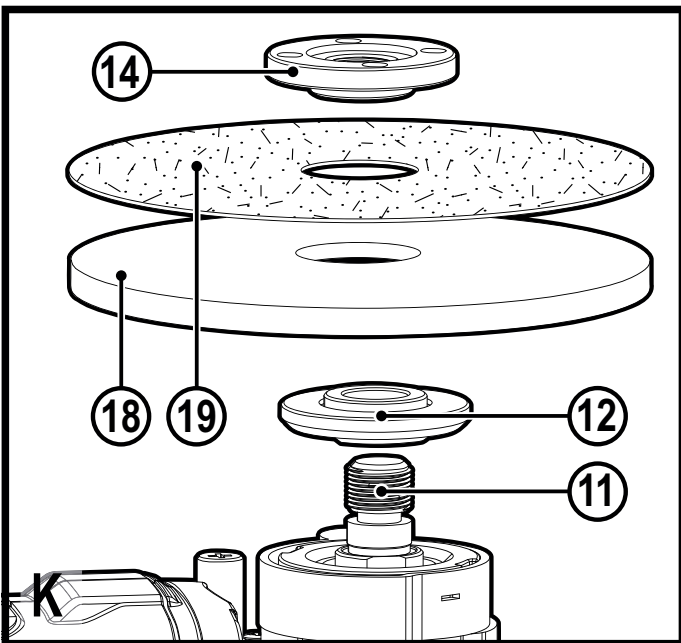
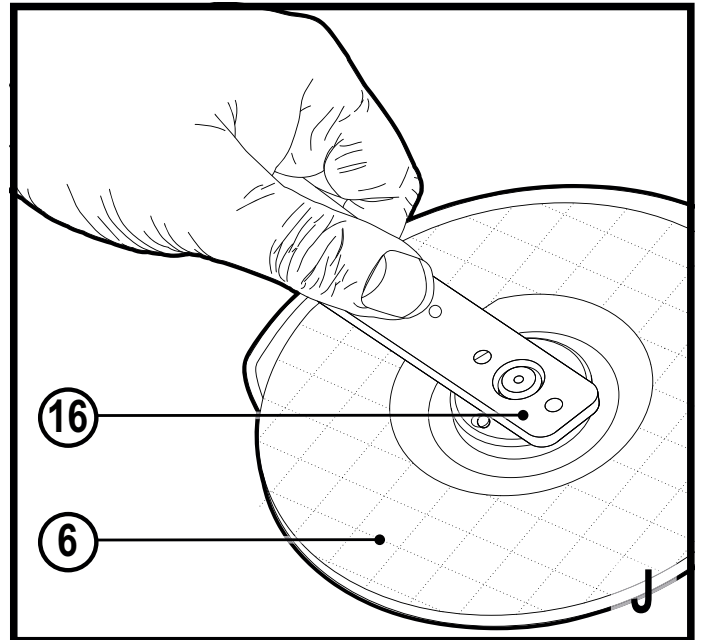
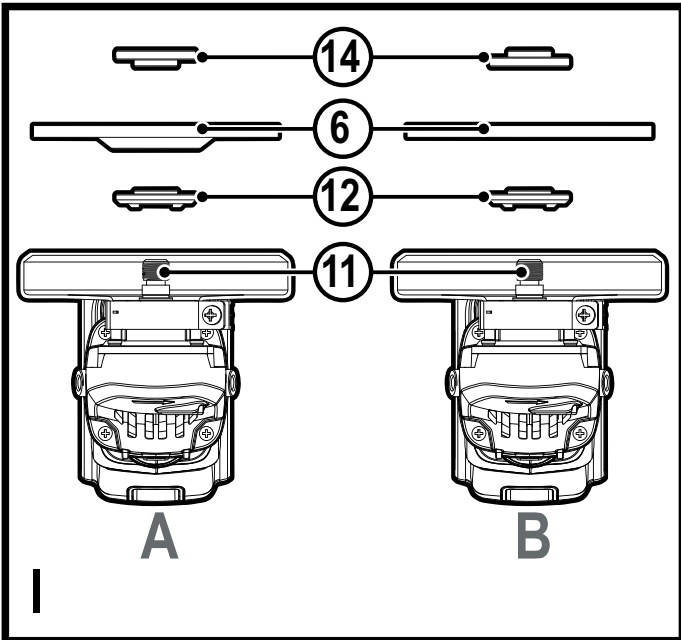
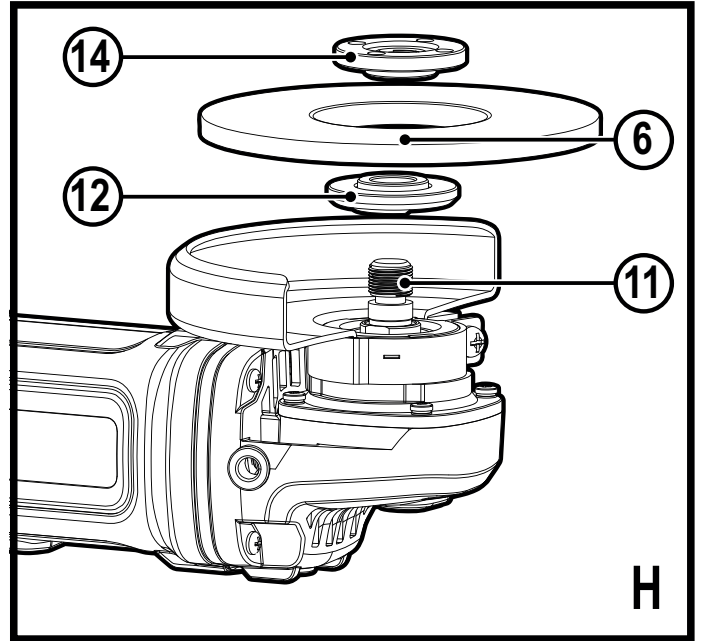
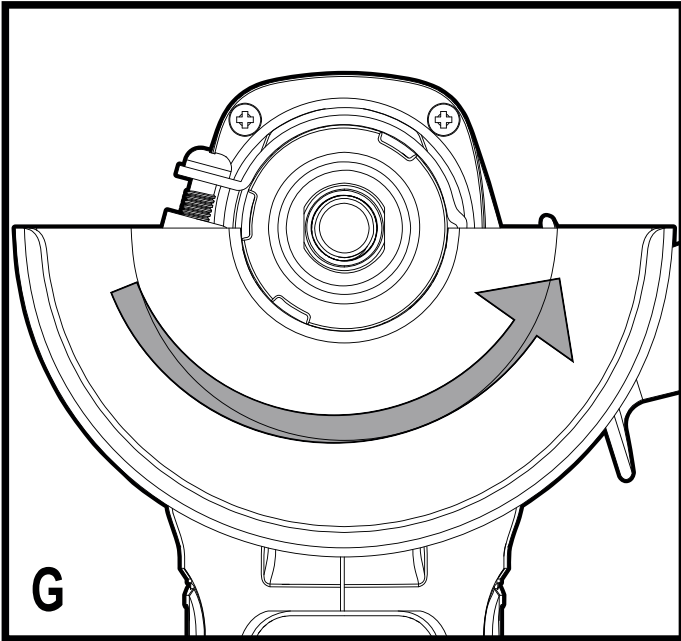

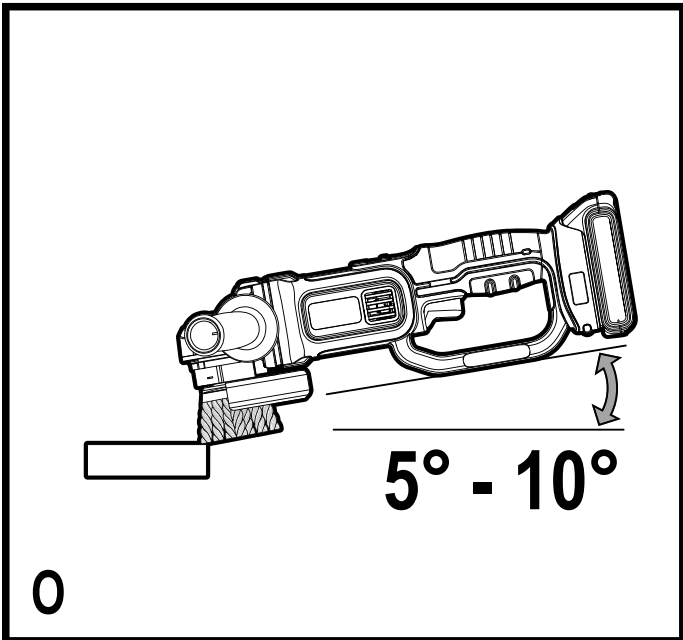
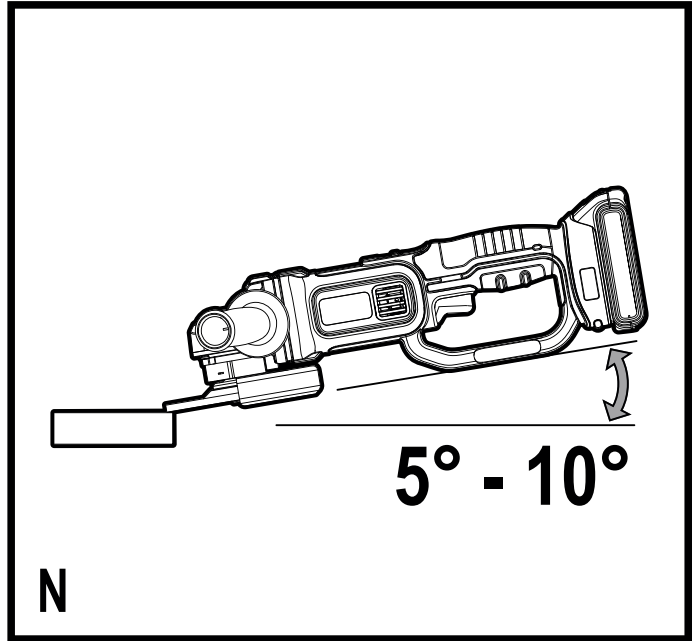
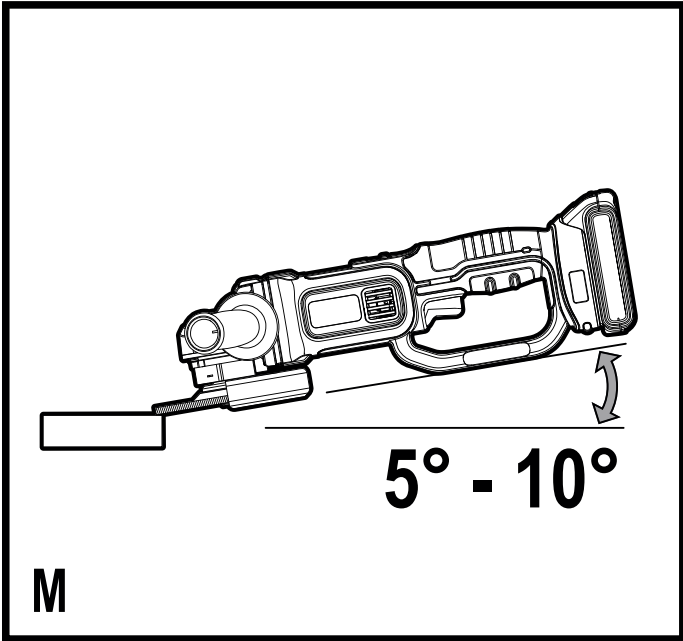

## Ettenähtud otstarve

Nurklühvmasinad BLACK+DECKER BCG720 M1 ja BCG720 N on mõeldud metalli ja müüritise lihvimiseks ja lõikamiseks, kasutades sobivat tüüpi lõike- või lihvketast ning sobivat kaitsekattet. See tööriist on mõeldud ainult laiatarbekasutuseks.

## Ohutuseeskirjad

### Elektritööriistadega seotud üldised hoiatused



**Hoiatus! Lugege kõik hoiatused ja juhised läbi.** Kõigi alltoodud hoiatuste ja juhiste täpne järgimine aitab vältida elektrilöögi, tulekahju ja/või raske kehavigastuse ohtu.

### Hoidke kõik hoiatused ja juhised tuleviku tarvis alles.

Hoiatuses kasutatud termin „elektritööriist“ viitab võrgutoitel töötavatele (juhtmega) ja akutoitel töötavatele (juhtmeta) elektritööriistadele.

#### 1. Tööpiirkonna ohutus

- Tööpiirkond peab olema puhas ja hästi valgustatud.** Korralageduse ja puuduliku valgustuse korral võivad kergesti juhtuda õnnetused.
- Ärge kasutage elektritööriistu plahvatusohtlikus keskkonnas, kus leidub tuleohtlikke vedelikke, gaase või tolmu.** Elektritööriistad tekitavad sädemeid, mis võivad tolmu või aurud süüdata.
- Hoidke lapsed ja kõrvalised isikud elektritööriista kasutamise ajal eemal.** Tähelepanu hajumisel võite kaotada tööriista üle kontrolli.

#### 2. Elektriohutus

- Elektritööriista pistik peab sobima pistikupesaga.** Ärge muutke pistikut mis tahes moel. Ärge kasutage maandatud elektritööriistade puhul adapterpistikut. Originaalpistikud ja nendega sobivad pistikupesad vähendavad elektrilöögi ohtu.
- Vältige kokkupuudet maandatud pindadega, nagu torud, radiaatorid, pliivid ja külmikud.** Elektrilöögi saamise oht suureneb, kui teie keha on maandatud.
- Vältige elektritööriistade sattumist vihma või niiskuse kätte.** Elektriseadmesse sattunud vesi suurendab elektrilöögi ohtu.
- Käsitsege toitejuhet õigesti.** Ärge kunagi kasutage elektritööriista juhet selle kandmiseks, tõmbamiseks ega pistiku eemaldamiseks vooluvõrgust. Kaitske juhet kuumuse, õli, teravate servade ja liikuvate osade eest. Kahjustatud või sassis juhtmed suurendavad elektrilöögi ohtu.
- Kui töötate seadmega õues, kasutage välitingimustesse sobivat pikendusjuhet.** Välitingimustesse sobiva pikendusjuhtme kasutamine vähendab elektrilöögi ohtu.

- Kui elektritööriistaga töötamine niisketes tingimustes on vältimatu, kasutage rikkevoolukaitsmega vooluallikat.** Rikkevoolukaitsme kasutamine vähendab elektrilöögi ohtu.

#### 3. Isiklik ohutus

- Olge tähelepanelik, jälgige oma tegevust ja kasutage elektritööriista mõistlikult.** Ärge kasutage elektritööriista väsinuna ega alkoholi, narkootikumide või arstimite mõju all olles. Kui elektritööriistaga töötamise ajal tähelepanu kas või hetkeks hajub, võite saada raskeid kehavigastusi.
  - Kasutage isikukaitsevahendeid. Kandke alati kaitseprille.** Isikukaitsevahendid, nagu tolmu mask, mittelibisevad jalanõud, kiiver ja kõrvaklapid, vähendavad vastavates tingimustes kasutamisel tervisekahjustusi.
  - Vältige seadme ootamatut käivitumist. Enne tööriista ühendamist vooluvõrku ja/või aku paigaldamist veenduge, et lüliti on väljalülitatud asendis.** Kandes tööriista, sõrm lülilil, või ühendades toiteallikaga tööriista, mille lüliti on tööasendis, võib juhtuda õnnetus.
  - Enne elektritööriista sisselülitamist eemaldage kõik reguleerimis- ja mutrivõtmed.** Tööriista pöörleva osa külge jäetud reguleerimis- või mutrivõti võib tekitada kehavigastusi.
  - Ärge küünitage. Seiske alati kindlalt jalgel ja hoidke tasakaalu.** Siis on võimalik ettearvamatutes olukordades tööriista paremini valitseda.
  - Riietuge sobival. Ärge kandke lehvivaid rõivaid ega ehteid. Hoidke juuksed, riided ja kindad liikuvatest osadest eemal.** Lehvivad riided, ehted ja pikad juuksed võivad jääda liikuvate osade vahele.
  - Kui tööriistal on tolmueemaldusliidesed, siis veenduge, et need on ühendatud ja õigesti kasutatavad.** Tolmukogumisseadme kasutamine võib vähendada tolmu seotud ohte.
  - Hoolimata tööriistade sagedasel kasutamisel omandatud vilumusest ei tohi muutuda lohakaks ja eirata tööohutusnõudeid.** Isegi hetkeline hooletus võib lõppeda raskete vigastustega.
- #### 4. Elektritööriistade kasutamine ja hooldamine
- Ärge koormake elektritööriista üle. Kasutage konkreetseks otstarbeks sobivat elektritööriista.** Elektritööriist tuleb tööga paremini ja ohutumalt toime ettenähtud koormusel.
  - Ärge kasutage elektritööriista, kui seda ei saa lülitist sisse ja välja lülitada.** Elektritööriist, mida ei saa juhtida lülitist, on ohtlik ja vajab remonti.
  - Enne reguleerimist, tarvikute vahetamist ja hoiulepanemist lahutage tööriist vooluvõrgust ja/või eemaldage aku.** Nende ettevaatusabinõude rakendamine vähendab elektritööriista ootamatu käivitumise ohtu.

- d. Kui elektritööriista ei kasutata, hoidke seda lastele kättesaamatus kohas ning ärge lubage tööriista kasutada inimestel, kes seda ei tunne või pole lugenud käesolevat kasutusjuhendit. Oskamatutes kätes on elektritööriistad ohtlikud.
- e. Elektritööriistu tuleb hooldada. Veenduge, et liikuvad osad on õiges asendis ega ole kinni kiilunud, detailid on terved ja puuduvad muud asjaolud, mis võivad mõjutada tööriista tööd. Kahjustuste korral laske tööriista enne edasist kasutamist remontida. Paljude õnnetuste põhjuseks on halvasti hooldatud elektriseadmed.
- f. Hoidke löiketarvikud terava ja puhtana. Õigesti hooldatud ja teravate servadega löikeriistad kiiluvad väiksema töenäosusega kinni ning neid on lihtsam juhtida.
- g. Kasutage elektritööriista, tarvikuid, otsikuid jms vastavalt juhendile, võttes arvesse nii tööpiirkonda kui ka tehtava töö iseloomu. Elektritööriista kasutamine mittesihotstarbeliselt võib põhjustada ohtlikke olukordi.
- h. Hoidke käepidemed ja haardepinnad kuivad, puhtad ning vabad õlist ja määretest. Libedad käepidemed ja haardepinnad ei võimalda tööriista ohutut käsitlemist ja juhtimist ootamatutes olukordades.
5. Akutööriista kasutamine ja hooldamine
- a. Kasutage laadimiseks ainult tootja määratud laadijat. Ühele akule sobiv laadija võib teise aku laadimisel põhjustada tuleohtu.
- b. Kasutage elektritööriistu ainult ettenähtud akudega. Teist tüüpi akude kasutamine võib põhjustada vigastus- ja tuleohtu.
- c. Kui aku ei ole kasutusel, hoidke seda eemal kirjaklambritest, müntidest, võtmetest, naeltest, kruvidest ja muudest väikestest metall-esemetest, mis võivad klemmid lühistada. Aku klemmide lühistamine võib põhjustada põletusi ja tulekahju.
- d. Valedes tingimustes võib akust eralduda vedelikku. Vältige sellega kokkupuutumist. Juhusliku kokkupuute korral loputage veega. Kui vedelikku satub silma, pöörduge lisaks arsti poole. Akust eraldunud vedelik võib põhjustada ärritust ja põletusi.
- e. Ärge kasutage akupatareid või tööriista, mis on kahjustunud või ümber ehitatud. Kahjustunud või muudetud konstruktsiooniga akude kasutamisel võib esineda kõrvalekaldeid, mis võivad lõppeda tulekahju, plahvatuse või vigastustega.
- f. Kaitske akupatareid ja tööriista tule ja kõrge temperatuuri eest. Kokkupuutel leکیدega või temperatuuriga üle 130 °C võib tagajärjeks olla plahvatus.
- g. Järgige kõiki laadimisjuhiseid ja ärge laadige akupatareid ega tööriista väljaspool juhistes märgitud temperatuurivahemikku. Valesti või

väljaspool ettenähtud temperatuurivahemikku laadimine võib kahjustada akut ja suurendada tulekahju ohtu.

## 6. Teenindus

- a. Laske tööriista hooldada kvalifitseeritud remonditöökojas, kus kasutatakse ainult originaalvaruosi. Nii tagate elektriseadme ohutuse.
- b. Ärge hooldage kahjustunud akupatareid. Akupatareid tuleb lasta hooldada ainult tootjal või volitatud teenusepakkujatel.

## Täiendavad hoiatused elektritööriistade kohta



**Hoiatus!** Täiendavad hoiatused seoses teritamise, lihvimise, traatharjaga töötlemise, poleerimise ja abrasiivsete löiketöödega:

- ◆ Käesolev elektritööriist on mõeldud teritus-, lihvimis-, harjamis-, poleerimis- ja löiketöödeks. Lugege kõiki selle elektritööriistaga kaasas olevaid hoiatusi, juhiseid, jooniseid ja spetsifikatsioone. Kõigi juhiste täpne järgimine aitab vältida elektrilöögi, tulekahju ja/või raske kehavigastuse ohtu.
- ◆ Operatsioonid, mille läbiviimiseks pole elektritööriist mõeldud, võivad põhjustada ohte ja vigastusi.
- ◆ Ärge kasutage tarvikuid, mis pole tööriista tootja poolt selleks spetsiaalselt mõeldud ega soovitatud. See, et tarvikut on võimalik elektritööriistale kinnitada, ei taga veel ohutut kasutamist.
- ◆ Tarviku nimikiirus peab olema vähemalt võrdne elektritööriistale märgitud maksimaalse kiirusega. Tarvikud, mis pöörlevad nimikiirusest kiiremini, võivad kildudeks puruneda.
- ◆ Tarviku välisläbimõõt ja paksus ei tohi ületada teie elektritööriista nimirajajaid. Vale suurusega tarvikute puhul ei saa tagada piisavat kaitset ega juhitavust.
- ◆ Keermega kinnitatavatel tarvikutel peab olema sobiv keere. Äärikuga kinnitatavate tarvikute võlliava peab sobima ääriku läbimõõduga. Tarvikud, mis ei sobi elektritööriista kinnitusega, on tasakaalust väljas, vibreerivad liigselt ja võivad põhjustada juhitavuse kaotamise.
- ◆ Ärge kasutage kahjustunud tarvikuid. Enne iga kasutuskorda vaadake tarvikud üle ja veenduge, et lihvkettal ei ole tükkeid ega pragusid, et tugitald ei ole kulunud ega pragunenud ja et traatharjal pole lahtiseid ega katkiseid traate. Kui elektritööriist või tarvik on maha kukkunud, kontrollige seda kahjustuste suhtes või paigaldage kahjustusteta tarvik. Pärast tarviku ülevaatamist ja paigaldamist ning elektritööriista käitamist maksimaalsel koormusel ühe minuti jooksul. Kahjustunud tarvikud purunevad tavaliselt sellel katseajal.

- ◆ **Kandke isikukaitsevahendeid. Kandke olenevalt seadme kasutamiseviisist näomaski või kaitseprille. Kandke vajadusel tolumumaski, kuulmiskaitsevahendeid, kindaid ja põlle, mis peatab väikesed abrasiivsed osakesed või materjalitükid.** Silmade kaitse peab suutma peatada eri tööde juures tekkiva lendava prahi. Tolmumask või respiraator peab suutma filtreerida töö käigus tekkivaid osakesi. Pikaajaline kokkupuude tugeva müraga võib põhjustada kuulmislangust.
- ◆ **Hoidke kõrvalseisjaid tööpiirkonnast ohutus kauguses. Kõik tööpiirkonda sisenejad peavad kandma isikukaitsevahendeid.** Töödeldava materjali või purunenud tarviku tükid võivad õhku paiskuda ja põhjustada vigastusi väljaspool vahetat tööpiirkonda.
- ◆ **Kohtades, kus löikeseade võib riivata varjatud juhtmeid, hoidke elektritööriista töö ajal ainult isoleeritud käepidemetest.** Kui löiketarvik riivab voolu all olevat juhet, satuvad voolu alla ka elektritööriista lahtised metallosad, andes kasutajale elektrilöögi.
- ◆ **Kinnitage ja toestage detail klambrite või muul praktilisel viisil kindlale alusele.** Kui hoiate töödetalli käes või keha vastas, on see ebastabiilne ja võib põhjustada tööriista üle kontrolli kaotamist.
- ◆ **Paigutage juhe pöörlevast tarvikust eemale.** Kontrolli kaotamisel võite juhtmesse lõigata ning teie käsi või käsivars võidakse tõmmata vastu pöörlevat tarvikut.
- ◆ **Ärge kunagi pange elektritööriista maha, kui tarvik pole täielikult peatunud.** Pöörlev tarvik võib pinna külge takerduda, viies tööriista kontrolli alt välja.
- ◆ **Ärge laske elektritööriistal töötada, kui kannate seda oma küljel.** Kogemata pöörleva tarviku vastu puutudes võivad riided selle külge takerduda ja tarviku kasutaja kehasse tõmmata.
- ◆ **Puhastage regulaarselt elektritööriista õhupilusid.** Mootori ventilaator tõmbab tolmu korpusesse ja metallipuru kuhjumine võib põhjustada elektriohtu.
- ◆ **Ärge kasutage elektritööriista kergestisüttivate materjalide lähedal.** Sädemed võivad need materjalid süüdata.
- ◆ **Ärge kasutage tarvikuid, mille puhul on vajalik jahutusvedelik.** Vee või muu vedela jahutusaine kasutamine võib põhjustada surmava elektrilöögi.

**Märkus!** Eespool toodud hoiatus ei kehti elektritööriistade kohta, mis on spetsiaalselt mõeldud vedelikusüsteemiga kasutamiseks.

### Tagasilöögid ja seonduvad hoiatused

Tagasilöök on ootamatu reaktsioon pöörleva ketta, tugitalla, harja või muu tarviku kinnikiilumisele. Riivamine või takerdumine põhjustab pöörleva tarviku järsku peatumist, mis omakorda põhjustab juhitamatu elektritööriista liikumise takerdumispunktis tarviku pöörlemisele vastassuunas.

Näiteks kui löikeketas riivab töödetalli või takerdub töödetalli sisse, kaevub ketta külge materjali pinda ning selle tagajärjel viskub ketas töödetallist välja. Olenevalt ketta liikumise suunast takerdumispunktis võib ketas paiskuda kasutaja suunas või temast eemale.

Nendes tingimustes võib lihvketas ka puruneda.

Tagasilöök tekib elektritööriista vale kasutamise ja/või valede töövõtete või -tingimuste tagajärjel ja seda saab vältida nõuetekohaste ettevaatusabinõudega, mis on kirjas allpool.

- ◆ **Hoidke tööriista tugevalt käes ning valige keha ja käe asend, mis võimaldab tagasilöögi jõuga toime tulla. Kasutage alati lisakäepidet, kui see on olemas, et saada maksimaalne kontroll tagasilöögi või käivitamise ajal väändemomendi üle.** Kui vastavad ettevaatusabinõud on tarvitusele võetud, saab kasutaja valitseda väändemomendi või tagasilöögi mõju.
- ◆ **Ärge kunagi asetage oma kätt pöörleva tarviku lähedusse.** Tarvik võib tagasi käe vastu paiskuda.
- ◆ **Ärge viibige alas, kuhu elektritööriist tagasilöögi korral liigub.** Tagasilöögi toimel paiskub tööriist ketta kinnikiilumisele eelnenud liikumisele vastassuunas.
- ◆ **Olge eriti ettevaatlik nurkade, teravate servade jm töötlemisel. Vältige pörkumist ja tarviku kinnikiilumist.** Nurgad, teravad servad või pörkumine põhjustab tihtipeale pöörleva tarviku kinnikiilumist ja tööriista üle kontrolli kaotamist või tagasilööki.
- ◆ **Ärge kinnitage sellele tööriistale saeketti, puunikerdustera või hammastega saeketast.** Sellised kettad põhjustavad sageli tagasilööki ja tööriista üle kontrolli kaotamist.

### Lihvimis- ja abrasiivsete löiketöödega seotud hoiatused

- ◆ **Kasutage ainult sellele elektritööriistale soovitatud kettatüüpe ja valitud kettale mõeldud kaitsekate.** Kettad, mis pole elektritööriistaga kasutamiseks mõeldud, ei ole piisavalt varjestatud ning pole ohutud.
- ◆ **Käiakinnitusega ketaste lihvpind tuleb paigutada kaitsekatte serva tasandist allapoole.** Valesi paigaldatud ketast, mis ulatub läbi kaitsekatte serva tasandi, ei saa piisavalt kaitsta.
- ◆ **Kaitsekate tuleb kinnitada elektritööriistale tugevalt ja asetada maksimaalse ohutuse tagamiseks sellisesse asendisse, et kasutaja suunas jääks võimalikult vähe paljastatud ketast.** Kaitsekate aitab kaitsta kasutajat purunenud ketta kildude, juhuliku kokkupuute eest kettaga ning sädemetega, mis võivad riided süüdata.
- ◆ **Kettaid tuleb kasutada ainult sihtotstarbeliselt. Näiteks ärge lihvide löikeketta küljega.** Abrasiivsed löikekettad on mõeldud perifeerseks lihvimiseks ning võivad neile rakenduva küljõu mõjul kildudeks puruneda.



- ◆ **Kasutage alati kahjustamata äärikuid, mis sobivad valitud ketta suuruse ja kujuga.** Sobivad äärikud toetavad ketast ja seetõttu vähendavad ketta purunemise ohtu. Lõikeketaste äärikud võivad erineda lihvketaste äärikutest.
- ◆ **Ärge kasutage suuremate elektritööriistade kulunud kettaid.** Suuremale elektritööriistale mõeldud ketas ei ole sobilik väiksema tööriista suuremale kiirusele ning võib puruneda.

### Abrasiivsete lõiketöödega seotud hoiatused

- ◆ **Lõikeketast ei tohi kinni kiiluda ega sellele liigset survet avaldada. Ärge tehke liiga sügavat lõiget.** Ketta ülekoormamine suurendab koormust ning ketas võib kergemini väänduda või lõikesse kinni kiiluda, see aga suurendab tagasilöögi ohtu.
- ◆ **Ärge seiske pöörleva ketta liikumisteel ega selle taga.** Kui töötav ketas liigub teie kehast eemale, võib võimalik tagasilöökk ketta ja elektritööriista tagasisuunas otse vastu teid paisata.
- ◆ **Kui ketas on kinni kiilunud või katkestate lõike mingil põhjusel, lülitage elektritööriist välja ja hoidke seda liikumatult, kuni ketas täielikult peatub. Ärge üritage eemaldada lõikesoonest liikuvat lõikeketast, kuna see võib põhjustada tagasilöögi.** Selgitage välja ja kõrvaldage ketta kinnikiilumise põhjus.
- ◆ **Ärge taasalustage lõiketööd töödeldava materjali lõikesoones. Laske kettal jõuda täiskiirusele ning sisestage see ettevaatlikult soonde.** Ketas võib painduda, edasi liikuda või tekitada tagasilöögi, kui tööriist käivitatakse soone sees.
- ◆ **Paneele või muid suuri detaile töödeldes toestage need, et vähendada ketta pitsumise ja tagasilöögi ohtu.** Suured detailid kipuvad oma raskuse all kaarduma. Toed tuleb paigutada detaili alla lõikejoone ja detaili serva lähedale mõlemale poole ketast.
- ◆ **Tasku lõikamisel olemasolevatesse seintesse või teistesse piiratud nähtavusega kohtadesse peate olema eriti ettevaatlik.** Väljaulatav ketas võib lõigata gaasi- või veetorusse, elektrijuhtmetesse või tagasilööki põhjustavatesse objektidesse.

### Lihvimistöödega seotud hoiatused

- ◆ **Ärge kasutage liiga suurt liivapaberilehte. Järgige liivapaberi valimisel tootja soovitusi.** Üle lihvimistalla ulatuv suurem liivapaberileht võib põhjustada lõikehaavu, ketta kinnikiilumist või purunemist ja tagasilööki.

### Poleerimistöödega seotud hoiatused

- ◆ **Ärge laske ühelgi poleerimiskübara lahtisel osal ega selle kinnitusnõril lahtiselt keerelda. Pistke kinni või trimmige igasugused lahtised kinnitusnöörid.** Lahtine ja keerlev kinnitusnõr võib teie sõrmede taha takerduda või rebida töödetaalist tüki.

### Traatharjamistöödega seotud hoiatused

- ◆ **Arvestage, et harjaseid võib harjast välja lennata ka tavakasutuse korral. Ärge avaldage harjastele liiga suurt survet.** Traadist harjased võivad kergesti tungida läbi õhemate riiete ja/ või naha.
- ◆ **Kui traatharja puhul on soovitatav kasutada kaitsekate, ärge laske kettal või traatharjal kaitsekatte vastu puutuda.** Traatketta või -harja läbimõõt võib töökoormuse ja tsentrifugaaljõu mõjul suurened.



**Hoiatus!** Kokkupuude lihvimisel/teritamisel tekkiva tolmu või selle sissehingamine võib mõjuda halvasti seadme kasutaja ning võimalike kõrvalseisjate tervisele. Kandke tolumumaski, mis on mõeldud kaitseks tolmu ja aurude eest, ning veenduge, et tööpiirkonda sisenevad isikud on samuti kaitstud.

### Juuresviibijate ohutus

- ◆ Seade ei sobi kasutamiseks isikute (sealhulgas laste) poolt, kelle füüsilised, tajumis- või vaimsed võimed on piiratud või kellel puuduvad kogemused ja teadmised seadme kasutamise kohta, välja arvatud juhul, kui neid jälgib või juhendab nende ohutuse eest vastutav isik.
- ◆ Lapsi peab valvama, et nad selle seadmega ei mängiks.

### Muud ohud

Tööriista kasutamisel võivad tekkida täiendavad ohud, mida pole hoiatuses märgitud.

Need ohud võivad tekkida vales või pikaajalisest kasutamisest jne.

Ka asjakohaste ohutusnõuete järgimisel ja turvaseadeldiste kasutamisel ei saa teatud ohte vältida. Need on järgmised.

- ◆ Pöörlevate või liikuvate osade puudutamist põhjustatud vigastused.
- ◆ Detailide, terade või tarvikute vahetamisel tekkinud vigastused.
- ◆ Tööriista pikaajalisest kasutamisest põhjustatud vigastused. Tööriista pikemaajalisel kasutamisel tehke korrapäraselt puhkepause.
- ◆ Kuulmiskahjustused.
- ◆ Tervisekahjustused, mille põhjuseks on tööriista kasutamise käigus sisse hingatud tolm (näiteks puiduga töötamisel, eriti tamme, pöõgi ja MDF-plaatide puhul).

### Vibratsioon

Tehnilistes andmetes ja vastavusdeklaratsioonis sisalduvad deklareeritud vibratsioonitasemed on mõõdetud vastavalt standardis EN 60745 kirjeldatud standardsele katsemeetodile ning neid võib kasutada tööriistade võrdlemiseks.

Deklareeritud vibratsioonitaset võib kasutada ka kokkupuute esmaseks hindamiseks.

**Hoiatus!** Elektritööriista tegeliku kasutamise ajal tekkiva vibratsiooni väärtused võivad selle kasutamise viisist sõltuvalt deklareeritud väärtustest erineda. Vibratsioonitugevus võib tõusta üle deklareeritud taseme.

Palgatöö käigus regulaarselt elektritööriistu kasutavate isikute kaitsemeetmeid reguleerivas direktiivis 2002/44/EÜ esitatud nõuete raames vibratsiooniväärtuseid hinnates tuleks vibratsioonitaseme hindamisel arvesse võtta tegelikke kasutamistingimusi ja tööriista kasutamise viisi, arvestades seejuures töösükli kõiki osi (lisaks päästiku allhoidmise ajale ka neid aegu, mil tööriist on välja lülitatud või töötab tühikäigul).

## Tööriistal olevad sildid

Tööriistal on järgmised piktogrammide koos kuupäevakoodiga:



**Hoiatus!** Vigastusohu vähendamiseks tuleb lugeda kasutusjuhendit.



Kandke tööriista kasutamisel kaitseprille.



Kandke tööriista kasutamisel kõrvaklappe.

## Täiendavad ohutusnõuded: akud ja laadijad

### Akud (ainult BCG720M1)

- ◆ Ärge üritage neid kunagi avada.
- ◆ Vältige aku kokkupuudet veega.
- ◆ Ärge hoidke akut kohas, mille temperatuur võib kerkida üle 40 °C.
- ◆ Laadimisel peab ümbritseva keskkonna temperatuur olema vahemikus 10 °C kuni 40 °C.
- ◆ Laadimiseks kasutage ainult tööriistaga kaasas olevat laadijat.
- ◆ Akude kõrvaldamisel järgige jaotise „Keskkonnakaitse“ juhiseid.



Ärge üritage laadida kahjustatud akusid.

### Laadijad (ainult BCG720M1)

- ◆ Kasutage oma BLACK+DECKERi laadijat ainult selle tööriista aku laadimiseks, millega koos laadija tarniti. Teised akud võivad plahvatada ning põhjustada kehavigastusi ja kahju.
- ◆ Ärge üritage laadida mittelaetavaid patareid.
- ◆ Laske defektsed juhtmed kohe välja vahetada.
- ◆ Vältige akulaadija kokkupuudet veega.
- ◆ Ärge avage akulaadijat.

- ◆ Ärge torgake akulaadijasse võõrkehi.



Akulaadija on mõeldud kasutamiseks ainult siseruumides.



Enne kasutamist lugege kasutusjuhendit

## Elektriohutus



Akulaadija on topeltisolatsiooniga ega vaja seega lisamaandust. Veenduge alati, et võrgupinge vastab andmesildile märgitud väärtusele. Ärge kunagi üritage asendada laadijat tavalise toitepistikuga.

- ◆ Kui toitejuhe on kahjustunud, tuleb lasta see ohutuse tagamiseks tootjal või BLACK+DECKERi volitatud teeninduses välja vahetada.

## Osad

Sellel tööriistal on mõned või kõik järgmised osad.

1. Lukustuslüüti
2. Päästiklüüti
3. Külkäepide
4. Võllilukk
5. Lihvimiskaitse
6. Lihvimisketas
7. Akupesa
8. Aku (ainult BCG720M1)

## Aku laadimine (joonis A)

BLACK+DECKERi laadijad on mõeldud BLACK+DECKERi akupatareide laadimiseks.

- ◆ Ühendage laadija (9) enne aku (8) sisestamist sobivasse pistikupessa.
- ◆ Sisestage akupatarei (8) laadijasse ja veenduge, et see asetseb korralikult soontes (joonis A).



Märgutuli (9a) hakkab vilkuma, mis näitab, et akut laetakse.



Kui laadimine on lõppenud, jääb märgutuli püsivalt põlema. Aku on täis laetud ja seda võib kasutada või laadijasse jätta.

- ◆ Laadige tühjenenud akud täis pärast kasutamist niipea kui võimalik, vastasel juhul lüheneb märkimisväärselt aku eluiga. Et aku võimalikult kaua vastu peaks, tuleks vältida selle täielikku tühjenemist. Akusid soovitatakse laadida pärast iga kasutuskorda.

## Laadija diagnostika (joonis B)

Akulaadija on võimeline tuvastama teatud probleeme, mis võivad tekkida akupatareide või toiteallikaga seoses. Probleemidele viitab ühe märgutule vilkumine erineva vilkumismustriga.

## Aku defekt



Akulaadija suudab tuvastada nõrka või kahjustunud akut. Märgutuli vilgub sildile märgitud viisil. Kui märkate aku defektile viitavat vilkumismustrit, ärge jätkake aku laadimist. Viige see tagasi teeninduskeskusesse või taaskasutamiseks mõeldud kogumiskohta.

## Kuuma/külma aku laadimiskaitse



Kui akulaadija tuvastab, et aku on liiga tuline või liiga külm, siis käivitub automaatselt kuuma/külma aku laadimiskaitse ja laadimine lükkub edasi, kuni aku temperatuur on normaliseerunud. Pärast seda lülitub laadija automaatselt aku laadimise režiimile. See funktsioon tagab aku maksimaalse tööea. Tuli vilgub sildile märgitud viisil.

## Aku jätmine laadijasse

Kui märgutuli põleb püsivalt, võib aku jätta laadijasse. Laadija hoiab aku laetuna ja kasutusvalmina. Sellel laadijal on automaatne häälestusrežiim, mis võrdsustab või tasakaalustab akuploki elemendid, et aku saaks töötada täisvõimsusel. Akusid peaks kord nädalas värskendada või tegema seda juhul, kui akuga ei saa enam sama pikalt töötada nagu varem. Automaatse häälestusrežiimi kasutamiseks asetage aku laadijasse ja jätke see sinna vähemalt 8 tunniks.

## Laadimist puudutavad olulised märkused

- ◆ Et aku võimalikult kaua ja hästi töötaks, tuleb seda laadida õhutemperatuuril 18–24 °C. ÄRGE laadige akut õhutemperatuuril alla +4,5 °C ega üle +40 °C. See on oluline nõue, mis aitab vältida aku tõsiseid kahjustusi.
- ◆ Laadimise ajal võivad laadija ja akupatarei soojeneda. See on normaalne ega viita tõrkele. Et aku pärast kasutamist kiiremini maha jahtuks, ei tohi laadijat ega akut hoida soojas, nt metallkuuris või soojusisolatsioonita haagises.
- ◆ Kui aku ei lae korralikult:
  - ◆ Kontrollige, kas pistikupesa töötab, ühendades sellega valgusti või mõne muu seadme.
  - ◆ Veenduge, et pistikupesaga ei ole ühendatud valgusti lüliti, mis tule kustutamisel toite välja lülitab.
  - ◆ Viige laadija ja akupatarei kohta, kus ümbritseva õhu temperatuur on ligikaudu 18–24 °C.
  - ◆ Kui laadimisprobleemid ei lahene, viige tööriist, akupatarei ja laadija kohalikku teeninduskeskusesse.
- ◆ Akupatareid tuleb laadida, kui see ei anna enam piisavalt voolu töödel, mis varem käisid kergelt. Sellisel juhul ÄRGE JÄTKAKE seadme kasutamist. Järgige laadimisjuhiseid. Soovi korral võite laadida ka osaliselt laetud akupatareid, ilma et peaksite kartma erilist kahju.

- ◆ Elektrit juhtivad võõrkehed (nt lihvimistolm, metallilaastud, terasvill, foolium vm metalliosakesed) tuleb laadija õõnsustest eemal hoida. Enne puhastamist eemaldage laadija vooluvõrgust.
- ◆ Laadijat ei tohi külmutada ega kasta vette või muudesse vedelikesse.

## Aku paigaldamine ja eemaldamine (joonised C ja D)

- ◆ Aku (8) paigaldamiseks asetage see kohakuti tööriistal oleva pesaga (7). Lükake aku pessa ja suruge, kuni see klõpsatusega kohale asetub.
- ◆ Aku eemaldamiseks vajutage vabastusnuppu (8a) ja tõmmake aku pesast välja.

## Kokkupanemine

**Hoiatus!** Enne kokkupanekut veenduge, et seade on välja lülitatud ja aku on eemaldatud.

## Kaitsekatte paigaldamine ja eemaldamine (joonised E, F ja G)

Tööriistal on kaitsekate, mis on mõeldud kasutamiseks ainult lihvimisel (tüüp 27). Kui seadet plaanitakse kasutada lõikamiseks, tuleb paigaldada lõiketöödeks mõeldud kaitsekate (tüüp 41). BLACK+DECKER teenindustes on saadaval sobivad kaitsekatted osa numbriga 1004702-44 (125 mm lõikekettale).

- ◆ Asetage tööriist lauale nii, et võll (11) on suunatud üles.
- ◆ Vabastage fiksaator ja hoidke kaitsekate tööriista kohal, nagu näidatud joonisel E.
- ◆ Joondage sangad (5a) sälkudega (10), nagu näidatud joonisel F.
- ◆ Vajutage kaitsekate alla ja keerake see vastupäeva soovitud asendisse, nagu näidatud joonisel G.
- ◆ Kinnitage kaitsekate kruviga tööriista külge.
- ◆ Vajadusel pingutage kruvi, et suurendada kinnitusjõudu.

## Eemaldamine

- ◆ Vabastage kaitsekate kinnituskruvi.
- ◆ Keerake kaitsekate päripäeva, et joondada sangad (5a) sälkudega (10).
- ◆ Eemaldage tööriista kaitsekate.

**Hoiatus!** Ärge kunagi kasutage tööriista ilma kaitsekatteta.

## Külgläepideme paigaldamine

- ◆ Keerake külgläepideme (3) ühte tööriista vastavatest avadest.

**Hoiatus!** Kasutage alati külgläepidemat.

## Lihvketaste, lõikeketast või poleerimisketaste paigaldamine ja eemaldamine (joonised H, I, J, K ja L)

Kasutage alati konkreetseks tööks sobivat tüüpi ketast.

Kasutage alati ketast, mis on õige läbimõõdu ja võlliava suurusega (vt tehnilised andmed).

### Paigaldamine

- ◆ Paigaldage kaitsekate, nagu eespool kirjeldatud.
- ◆ Asetage siseäärrik (12) võllile (11), nagu näidatud joonisel H. Veenduge, et äärrik asetseb võlli lapikutel külgedel õiges kohas.
- ◆ Asetage ketas (6) võllile (11), nagu näidatud joonisel H. Kui kettal on kõrgem keskosa, tuleb veenduda, et kõrgem keskosa on suunatud siseääriku poole.
- ◆ Veenduge, et ketas paikneb siseääriku õigesti.
- ◆ Asetage välisäärrik (14) võllile. Lihvketta paigaldamisel peab välisääriku kõrgem keskosa olema suunatud ketta poole (A joonisel I). Lõikeketta paigaldamisel peab välisääriku kõrgem keskosa olema suunatud kettast eemale (B joonisel I).
- ◆ Hoidke võllilukku (4) all ning pingutage välisäärikut, kasutades kahetihvtulist võtit (16) (joonis J).

### Eemaldamine

- ◆ Hoidke võllilukku (4) all ning keerake välisäärrik (14) veidi lahti, kasutades kahetihvtulist võtit (16) (joonis J).
- ◆ Eemaldage välisäärrik (14) ja ketas (6).

### Pinnalihvimine lihvketastega

- ◆ Laske tööriistal enne töödeldava pinna puudutamist saavutada täiskiirus.
- ◆ Lastes tööriistal töötada maksimumkiirusel, avaldage tööpinnale minimaalset survet. Lihvimiskiirus on suurim, kui tööriist töötab maksimumkiirusel.
- ◆ Hoidke tööriista tööpinna suhtes 20° kuni 30° nurga all, nagu näidatud joonisel L.
- ◆ Liigutage tööriista pidevalt edasi-tagasi, et tööpinna sisse ei tekiks sooni.
- ◆ Eemaldage tööriist enne väljalülitamist tööpinnalt. Laske kettal peatuda, enne kui toetate tööriista maha.

### Servalihvimine lihvketastega

Lõikamiseks ja servalihvimiseks mõeldud kettad võivad puruneda või tekitada tagasilööki, kui nad painduvad tööriista kasutamisel mahalõikamiseks või sügavaks lihvimiseks.

Servalihvimine/lõikamine tüübi 27 kettaga peab piirduma pindmise lõikamise või sälkude tegemisega, mille sügavus on uue ketta puhul alla 13 mm. Vähendage lõikamise / sälgude tegemise sügavust võrdväärselt ketta raadiuse vähenemisega, mis on tingitud kulumisest. Lisateavet leiate käesoleva juhendi lõpus olevast lihvimis- ja lõiketarvikute tabelist.

Servalihvimisel/lõikamisel tüübi 41 kettaga tuleb kasutada tüübi 41 kaitsekattet.

- ◆ Laske tööriistal enne töödeldava pinna puudutamist saavutada täiskiirus.
- ◆ Lastes tööriistal töötada maksimumkiirusel, avaldage tööpinnale minimaalset survet. Lihvimiskiirus on suurim, kui tööriist töötab maksimumkiirusel.
- ◆ Paiknege nii, et ketta avatud alumine külg oleks suunatud teist eemale.
- ◆ Kui lõikamisega on alustatud ja sälk on detaili tehtud, siis ärge enam lõikenurka muutke. Nurga muutmine põhjustab ketta paindumist ja selle tagajärjel võib ketas puruneda. Servalihvimiskettad ei suuda pidada vastu painutamise tingitud külgsurvele.
- ◆ Eemaldage tööriist enne väljalülitamist tööpinnalt. Laske kettal peatuda, enne kui toetate tööriista maha.

**Hoiatus!** Ärge kasutage servalihvimis-/lõikekettaid pinna lihvimiseks, kui ketta sildil on vastav keeld, kuna need kettad ei talu pindlihvimisega kaasnevat külgsurvet. Selle tagajärjel võib ketas puruneda ja põhjustada raskeid kehavigastusi.

### Poleerimisketaste paigaldamine ja eemaldamine (joonis K)

Lihvimiseks on vaja tugitalda. Tugitald on saadaval BLACK+DECKERi edasimüüja juures lisavarustusena.

### Paigaldamine

- ◆ Asetage siseäärrik (12) võllile (11), nagu näidatud (joonis K). Veenduge, et äärrik asetseb võlli lapikutel külgedel õiges kohas.
- ◆ Asetage tugitald (18) võllile.
- ◆ Asetage poleerimisketas (19) tugitaldale.
- ◆ Asetage välisäärrik (14) võllile nii, et kõrgendatud keskosa on suunatud kettast eemale.
- ◆ Hoidke võllilukku (4) all ning pingutage välisäärikut, kasutades kahetihvtulist võtit (16) (joonis J). Veenduge, et välisäärrik on õigesti paigaldatud ja et ketas on korralikult kinnitatud.

### Eemaldamine

- ◆ Hoidke võllilukku (4) all ning keerake välisäärrik (14) veidi lahti, kasutades kahetihvtulist võtit (16) (joonis J).
- ◆ Eemaldage välisäärrik (14), poleerimisketas (19) ja tugitald (18).

### Pinna viimistlemine poleerimisketastega

- ◆ Laske tööriistal enne töödeldava pinna puudutamist saavutada täiskiirus.
- ◆ Lastes tööriistal töötada maksimumkiirusel, avaldage tööpinnale minimaalset survet. Poleerimiskiirus on suurim, kui tööriist töötab maksimumkiirusel.

- ◆ Hoidke tööriista tööpinna suhtes 5° kuni 10° nurga all, nagu näidatud joonisel M.
- ◆ Liigutage tööriista pidevalt edasi-tagasi, et tööpinna sisse ei tekiks sooni.
- ◆ Eemaldage tööriist enne väljalülitamist tööpinnalt. Laske kettal peatuda, enne kui toetate tööriista maha.

### Lihvketaste kasutamine

Kasutage tööks alati sobiva jämedusega poleerimiskettaid. Poleerimiskettaid on erineva jämedusega.

Jämeda tera puhul saab materjali eemaldada kiiremini, kuid tulemus on rohmakam. Peenema tera puhul eemaldatakse materjali aeglasemalt, kui tulemus on siledam. Alustage jämedateralise kettaga. Seejärel minge üle keskmise jämedusega kettale ja viimistlege peeneteralise lihvkettaga.

- ◆ Jäme = tera suurus 16–30
- ◆ Keskmine = tera suurus 36–80
- ◆ Peen = tera suurus 100–120
- ◆ Väga peen = tera suurus 150–180
- ◆ Laske tööriistal enne töödeldava pinna puudutamist saavutada täiskiirus.
- ◆ Lastes tööriistal töötada maksimumkiirusel, avaldage tööpinnale minimaalset survet. Poleerimiskiirus on suurim, kui tööriist töötab maksimumkiirusel.
- ◆ Hoidke tööriista tööpinna suhtes 5° kuni 10° nurga all, nagu näidatud joonisel N. Poleerimisketas peab olema umbes 25 mm ulatuses tööpinnaga kontaktis.
- ◆ Liigutage tööriista ühtlaselt sirgjooneliselt, et vältida tööpinna kõrvetamist ja keeriste moodustumist. Tööriista ühele kohale jättes või ringikujuliselt liigutades võivad tööpinnale jääda põletus- või ringikujulised jäljed.
- ◆ Eemaldage tööriist enne väljalülitamist tööpinnalt. Laske kettal peatuda, enne kui toetate tööriista maha.

### Ettevaatusabinõud värvi lihvimisel

- ◆ Pliid sisaldavat värvkatet **EI OLE SOOVITATAV** lihvida, sest mürgise tolmu vältimine on keerukas. Pliimürgistus ohustab kõige rohkem lapsi ja rasedaid naisi.
- ◆ Kuna värvi pliisisaldust on ilma keemilise analüüsita raske kontrollida, soovime värvitud pindade lihvimisel rakendada järgmisi ettevaatusabinõusid.
  - ◆ Lapsed ja rasedad ei peaks minema värvkatte lihvimise tööpiirkonda enne, kui see on pärast töö lõpetamist puhastatud.
  - ◆ Kõik tööpiirkonda sisenevad inimesed peavad kandma tolumumaski või respiraatorit. Filtrit peab vahetama iga päev või siis, kui kasutajal tekivad hingamisraskused.

**Märkus!** Kasutada tuleb ainult pliisisaldusega värvitolmu ja -auru jaoks sobivaid tolumumaski. Tavalised värvimaskid taolist kaitset ei paku. Sobivat nõuetekohast maski küsige kohalikust tööriistapoest.

- ◆ Värviosakeste neelamise vältimiseks EI TOHI tööpiirkonnas SÜÜA, JUUA ega SUITSETADA. Töölisel peaksid ENNE söömist, joomist või suitsetamist end pesema ja puhastama. Sööki, jooki ja suitsetamistarbeid ei tohi hoida kohas, kus neile võib langeda tolmu.
- ◆ Värvkatte tuleb eemaldada viisil, mis tekitab võimalikult vähe tolmu.
- ◆ Värvkatte mahalihvimise tööpiirkond tuleb muust keskkonnast eraldada vähemalt 0,1016 mm paksuse kilega.
- ◆ Lihvida tuleb viisil, mis vähendab tolmu kandmist tööpiirkonnast väljapoole.
- ◆ Kõiki pindu tööpiirkonnas tuleb lihvimistöde ajal iga päev tolmuimejaga põhjalikult puhastada. Tolmuimeja filtrikotte peab tihti vahetama.
- ◆ Remondikile, tolmujaagid ja muu praht tuleb kokku koguda ja nõuetekohaselt kõrvaldada. Need tuleb asetada kinnistesse prügikonteineritesse ja kõrvaldada, kasutades tavalist prügiveoteenust. Puhastamise ajal tuleb lapsed ja rasedad hoida tööpiirkonnast eemal.
- ◆ Kõik mänguasjad, pestavad mööbliesemed ja laste kasutatavad lauanõud tuleb enne uuesti kasutamist põhjalikult pesta.

### Traatharjade ja -ketaste paigaldamine ja kasutamine

Traatharjad paigaldatakse otse lihvmasina võllile äärikut kasutamata. Traatharjade kasutamisel on nõutav tüübi 27 kaitsekate. Traatharjade ja -ketaste käsitlemisel kandke töökindaid.

Need võivad muutuda teravaks. Ketas või hari ei tohi töötamisel või paigaldamisel kaitsekate riivata.

Nii võib tarvik saada märkamatu kahjustada, misjärel võivad traadid harjast eemalduda.

- ◆ Keerake ketas käsitsi võllile.
- ◆ Vajutage võllilukustusnupp alla ja kasutage traatketta või -harja kinnitamiseks võtit.
- ◆ Ketta eemaldamiseks sooritage eespool kirjeldatud toiming vastupidises järjekorras.

**Hoiatus!** Kui ketas pole enne tööriista käivitamist korralikult rummu küljes, võivad tagajärjeks olla nii tööriista kui ketta kahjustused.

Traatharju saab kasutada rooste, pritsmete ja värvi eemaldamiseks ning ebatasaste pindade tasandamiseks.

**Märkus!** Traatharja kasutamisel tuleb rakendada samu ettevaatusabinõusid nagu värvi lihvimisel.

- ◆ Laske tööriistal enne töödeldava pinna puudutamist saavutada täiskiirus.
- ◆ Lastes tööriistal töötada maksimumkiirusel, avaldage tööpinnale minimaalset survet. Materjali eemaldamise kiirus on suurim, kui tööriist töötab maksimumkiirusel.

- ◆ Kaussharjade puhul hoidke tööriista tööpinna suhtes 5° kuni 10° nurga all, nagu näidatud joonisel O.
- ◆ Traatkettaga töötades hoidke ketta serva tööpinna vastas.
- ◆ Liigutage tööriista pidevalt edasi-tagasi, et tööpinna sisse ei tekiks sooni.  
Tööriista ühele kohale jättes või ringikujuliselt liigutades võivad tööpinna jääda põletus- või ringikujulised jäljed.
- ◆ Eemaldage tööriist enne väljalülitamist tööpinna. Laske kettal peatuda, enne kui toetate tööriista maha.

**Hoiatus!** Serva töötlemisel tuleb olla väga ettevaatlik, kuna lihvmasin võib järsult nõksatada.

### Lõikeketaste (tüüp 41) paigaldamine ja kasutamine

Lõikeketaste hulka kuuluvad teemantkettad ja abrasiivkettad. Saadaval on metalli ja betooni puhul kasutatavad lihv lõikekettad. Samuti võib kasutada betooni lõikamiseks mõeldud teemantkettaid.

**MÄRKUS!** Lõikeketaste kasutamisel on nõutav kinnine 2-poolne tüübi 41 lõikeketta kaitsekate, mida müüakse eraldi. Kui ei kasutata õiget äärikut ja kaitsekate, võivad tagajärjeks olla vigastused, mis tulenevad ketta purunemisest ja kettaga kokkupuutest.

Lõikeketaste puhul tuleb kasutada sobiva läbimõõduga tugiäärikut ja keerrestatud kinnitusmutrit (kuulub komplekti).

### Lõikeketaste paigaldamine

- ◆ Asetage keermeta tugiäärik võllile, nii et kõrgem osa on suunatud üles. Tugiääriku kõrgem osa jääb ketta paigaldamisel vastu ketast.
- ◆ Asetage ketas tugiäärikule, paigaldades ketta kõrgema osa keskele.
- ◆ Paigaldage keerrestatud kinnitusmutter nii, et kõrgem osa on suunatud kettast eemale.
- ◆ Vajutage võllilukustusnuppu ja pingutage kinnitusmutrit kaasasoleva mutrivõtmega (16).
- ◆ Ketta eemaldamiseks vajutage võllilukustusnupp alla ja keerake lukustusmutter kaasasoleva võtmega lahti.

**Hoiatus!** Ärge kasutage servalihvimis-/lõikekettaid pinna lihvimiseks, kuna need kettad pole loodud külgsurve jaoks, mis kaasneb pindlihvimisega. Selle tagajärjel võib ketas puruneda ja põhjustada vigastusi.

- ◆ Laske tööriistal enne töödeldava pinna puudutamist saavutada täiskiirus.
- ◆ Lastes tööriistal töötada maksimumkiirusel, avaldage tööpinna minimaalset survet.  
Lõikekiirus on suurim, kui tööriist töötab maksimumkiirusel.
- ◆ Kui lõikamisega on alustatud ja sälk on detaili tehtud, siis ärge enam lõikenurka muutke. Nurga muutmise põhjustab ketta paindumist ja selle tagajärjel võib ketas puruneda.

- ◆ Eemaldage tööriist enne väljalülitamist tööpinna. Laske kettal peatuda, enne kui toetate tööriista maha.

### Kasutamine

**Hoiatus!** Laske tööriistal töötada oma tempos. Ärge koormake seda üle.

- ◆ Olge valmis sädemete jaoks, kui lihv- või lõikekettad puudutavad töödetaali.
- ◆ Hoidke tööriista alati selliselt, et kaitsekate pakuks optimaalset kaitset lihv- või lõikeketta eest.

### Sisse- ja väljalülitamine

- ◆ Tööriista sisselülitamiseks lükake toitelüliti (2) ette.
- ◆ Tööriista väljalülitamiseks lükake toitelüliti (2) taha.
- ◆ **Hoiatus!** Ärge lülitage koormuse all olevat tööriista sisse ega välja.
- ◆ **Hoiatus!** Kui tööriista ei kasutata, tuleb see alati lukustada.

### Soovitusi optimaalseks kasutamiseks

- ◆ Hoidke tööriista tugevalt nii, et üks käsi on ümber külkäepideme ning teine käsi ümber põhikäepideme.
- ◆ Teritades hoidke ketast alati detaili pinna suhtes umbes 20–30° nurga all.





### Hooldus



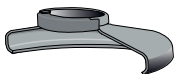
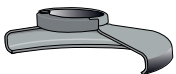

BLACK+DECKERi võrgutoitega/akuga seade on mõeldud pikaajaliseks kasutamiseks ja selle hooldustarve on minimaalne. Et tööriist teid pikka aega korralikult teeniks, tuleb seda nõuetekohaselt hooldada ja korrapäraselt puhastada.

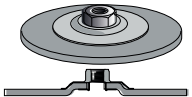
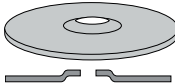



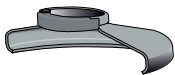
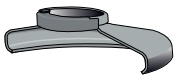
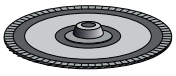

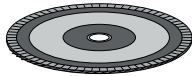
**Hoiatus!** Enne võrgutoitega/akuga elektritööriistade hooldamist toimige järgmiselt.

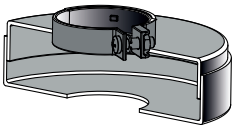
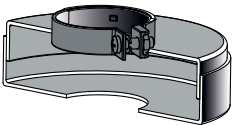

- ◆ Lülitage seade välja ja eemaldage see vooluvõrgust.
- ◆ Kui seadmel on eraldi akupatarei, lülitage seade välja ja eemaldage aku seadme küljest.
- ◆ Kui akut ei saa seadme küljest eemaldada, laske akul täielikult tühjeneda ja lülitage seejärel seade välja.
- ◆ Enne puhastamist eemaldage laadija pistikupesast. Laadija ei vaja peale regulaarse puhastamise mingit hooldust.
- ◆ Puhastage korrapäraselt seadme ja laadija ventilatsioonivõlvikuid pehme harja või kuiva lapiga.
- ◆ Puhastage korrapäraselt mootori korpust niiske lapiga. Ärge kasutage abrasiivseid ega lahustipõhiseid puhastusvahendeid.

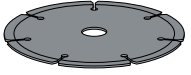

## Lihvimis- ja lõiketarvikute tabel

Lihvkettad	
 Tüübi 27 kaitsekate	 Tüübi 27 kaitsekate
 Keermeta tugijäärik	 Tüübi 27 rummuga ketas
 Tüübi 27 taandatud keskmega ketas	
 Keermestatud kinnitusmutter	

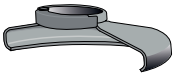
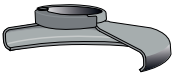
Lamellkettad	
 Tüübi 27 kaitsekate	 Tüübi 27 kaitsekate
 Rummuga lamellketas	 Keermeta tugijäärik
	 Ilma rummuta lamellketas
	 Keermestatud kinnitusmutter

Tüübi 41 lõikekettad	
 Tüübi 41 kaitsekate	 Tüübi 41 kaitsekate
 Tugijäärik	 Tugijäärik
 Lihv-lõikeketas	 Teemantlõikeketas
 Kinnitusmutter	 Kinnitusmutter

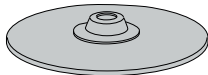
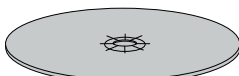
Traatkettad	
 Tüübi 27 kaitsekate	 Tüübi 27 kaitsekate
 3-tolline kausshari	 4-tolline kausshari

Poleerimiskettad	
 Kummist tugitald	
 Poleerimisketas	
 Keermestatud kinnitusmutter	

## Keskkonnakaitse



Jäätmete sortimine. Selle sümboliga märgistatud tooteid ja akusid ei tohi kõrvaldada koos olmejäätmetega.

Seadmed ja akud sisaldavad aineid, mida saab eemaldada ja taaskasutada, et vähendada toorainepuudust.

Elektriseadmed ja akud tuleb ringlusse võtta vastavalt kohalikele eeskirjadele. Lisateavet leiate aadressilt [www.2helpU.com](http://www.2helpU.com).

## Tehnilised andmed

		BCG720 M1	BCG720 N
Sisendpinge	V <sub>AC</sub>	18	18
Nimikiirus (tühikäigul)	p/min	8600	8600
Ketta ava	mm	22	22
<b>Ketta maksimaalne paksus</b>			
Lihvkettad	mm	6	6
Lõikekettad	mm	3,5	3,5
Võlli suurus		M14	M14
Kaal	kg	2,1 ilma aku ja kettata	2,1 ilma aku ja kettata
Aku		BL4018	Ainult seade (ilma lisadeta)
Pinge	V <sub>DC</sub>	18	
Mahtuvus	Ah	4,0	
Tüüp		Li-ioon	
Laadija		9059995*	Ainult seade (ilma lisadeta)
Sisendpinge	V <sub>AC</sub>	230	
Väljundpinge	V <sub>DC</sub>	18	
Voolutugevus	A	1,0	
Ligikaudne laadimisaeg	min	4	

**Helirõhu tase vastavalt standardile EN 60745:**Helirõhk (L<sub>PA</sub>) 76 dB(A), määramatus (K) 4 dB(A)Helivõimsus (L<sub>WA</sub>) 87 dB(A), määramatus (K) 4 dB(A)**Vibratsiooni koguväärtused (kolme telje vektorsumma) vastavalt standardile EN 60745:**Pindlihvimine (a<sub>h,SG</sub>): 7,3 m/s<sup>2</sup>, K = 1,5 m/s<sup>2</sup>.Ketaslihvimine (a<sub>h,DS</sub>): 1,9 m/s<sup>2</sup>, K = 1,5 m/s<sup>2</sup>.Poleerimine (a<sub>h,P</sub>): 8,6 m/s<sup>2</sup>, K = 2,4 m/s<sup>2</sup>.Traatharjamine (a<sub>h,WB</sub>): 3,8 m/s<sup>2</sup>, K = 1,5 m/s<sup>2</sup>.Lõikamine (a<sub>h,CO</sub>): 4,0 m/s<sup>2</sup>, K = 1,5 m/s<sup>2</sup>.**EÜ vastavusdeklaratsioon**

MASINADIREKTIIV



BCG720 nurklihvmasin

Black & Decker kinnitab, et jaotises „Tehnilised andmed“ kirjeldatud tooted vastavad järgmistele nõuetele:

2006/42/EÜ, EN 60745-1:2009+A11:2010;

EN 60745-2-3:2011+A2:2013+A11:2014

+ A12:2014+A13:2015

Need seadmed vastavad ka direktiividele 2014/30/EL ja 2011/65/EL.

Lisainfo saamiseks võtke ühendust Black & Deckeriga allpool asuval aadressil või vaadake kasutusjuhendi tagaküljel olevat infot.

Allakirjutanu vastutab tehnilise toimiku koostamise eest ja on vormistanud käesoleva deklaratsiooni Black & Deckeri nimel.

R. Laverick

Tehnoloogiajuht

Black &amp; Decker Europe, 210 Bath Road, Slough,

Berkshire, SL1 3YD

Ühendkuningriik

10.01.2018

**Garantii**

Black & Decker on kindel oma toodete kvaliteedis ja pakub tarbijatele 24-kuulist garantiid alates ostukuupäevast. See garantii täiendab teie seaduslikke õigusi ega piira neid kuidagi. Garantii kehtib Euroopa Liidu liikmesriikide territooriumil ja Euroopa vabakaubanduspiirkonnas.

Garantiinõude esitamiseks peab nõue olema kooskõlas Black & Deckeri kasutustingimustega ning müüjale või volitatud remonditöökojale tuleb esitada ostukviitung. Black & Deckeri 2-aastase garantii kasutustingimused ja lähima volitatud remonditöökoja asukohta leiate veebiaadressilt [www.2helpU.com](http://www.2helpU.com) või võttes ühendust Black & Deckeri kohaliku esindusega kasutusjuhendis toodud aadressil.

Külastage meie veebilehte [www.blackanddecker.co.uk](http://www.blackanddecker.co.uk), et registreerida oma uus Black & Deckeri toode ning saada teavet uudistoodete ja eripakkumiste kohta.



## Naudojimo paskirtis

BLACK+DECKER kampinis šlifuoklis BCG720 M1, BCG720 N suprojektuotas šlifuoti ir pjauti metalą bei mūrą, naudojant tinkamo tipo pjovimo arba šlifavimo diską ir sumontavus tinkamą apsaugą. Šis įrankis skirtas naudoti tik buityje.

## Saugos instrukcijos

### Bendrieji elektrinių įrankių saugos įspėjimai



**Įspėjimas! Perskaitykite visus saugos įspėjimus ir nurodymus.** Jei bus nesilaikoma toliau pateiktų įspėjimų ir nurodymų, gali kilti elektros smūgio, gaisro ir (arba) sunkaus sužeidimo pavojus.

### Išsaugokite visus įspėjimus ir nurodymus ateičiai.

Sąvoka „elektrinis įrankis“ visuose toliau pateiktuose nurodymuose reiškia į elektros tinklą jungiamą (laidinį) arba akumuliatorinį (belaidį) elektrinį įrankį.

#### 1. Darbo vietos sauga

- a. **Darbo vieta turi būti švari ir gerai apšviesta.** Užgriozdintos ir tamsios vietos dažnai tampa nelaimingų atsitikimų priežastimi.
- b. **Nenaudokite elektrinių įrankių sprogojoje aplinkoje, pvz., kur yra liepsniųjų skysčių, dujų arba dulkių.** Elektriniai įrankiai sukelia kibirkštis, nuo kurių gali užsidegti dulkės arba garai.
- c. **Dirbdami elektriniu įrankiu, neleiskite artyn vaikų ir pašalinių asmenų.** Jie gali blaškyti dėmesį ir dėl to galite nesuvaldyti įrankio.

#### 2. Elektros sauga

- a. **Elektrinių įrankių kištukai privalo atitikti elektros lizdus. Niekada niekaip nemodifikuokite kištuko. Su įžemintais elektriniais įrankiais niekada nenaudokite jokių kištukų adapterių.** Nemodifikuoti, originalūs kištukai ir juos atitinkantys elektros lizdai sumažins elektros smūgio pavojų.
- b. **Venkite sąlyčio su įžemintais paviršiais, pvz., vamzdžiais, radiatoriais, viryklėmis ir šaldytuvais.** Kai kūnas įžemintas, didėja elektros smūgio pavojus.
- c. **Nedirbkite šiuo įrankiu lietuje arba esant drėgnoms oro sąlygoms.** Į elektrinį įrankį patekus vandens, didėja elektros smūgio pavojus.
- d. **Atsargiai elkitės su maitinimo kabeliu. Niekada neneškite elektrinio įrankio už kabelio, taip pat netraukite už kabelio kištuko iš lizdo. Saugokite kabelį nuo karščio, alyvos, aštrių kraštų arba judančių dalių.** Pažeisti arba susinarplioję kabeliai didina elektros smūgio pavojų.
- e. **Dirbdami elektriniais įrankiais lauke, naudokite tam pritaikytą ilginimo kabelį.** Naudojant darbui lauke tinkamą kabelį, sumažėja elektros smūgio pavojus.

- f. **Jei elektrinį įrankį neišvengiamai reikia naudoti drėgnoje aplinkoje, naudokite maitinimo šaltinį, apsaugotą liekamosios elektros srovės įtaisu (RCD).** Naudojant RCD, mažėja elektros smūgio pavojus.

#### 3. Asmens sauga

- a. **Dirbdami elektriniu įrankiu, būkite budrūs, žiūrėkite, ką darote ir vadovaukitės sveika nuovoka. Nenaudokite elektrinio įrankio pavargę arba apsvaigę nuo narkotikų, alkoholio ar vaistų.** Akimirka nukreipus dėmesį, dirbant su elektriniais įrankiais galima sunkiai susižaloti.
  - b. **Dėvėkite asmenines apsaugos priemones. Visada naudokite akių apsaugos priemones.** Apsauginės priemonės, pvz., dulkių kaukė, apsauginiai batai neslidžiais padais, šalmas ar ausų apsaugos, naudojamos atitinkamomis sąlygomis, mažina susižeidimo pavojų.
  - c. **Būkite atsargūs, kad netyčia nepaleistumėte įrenginio. Prieš prijungdami įrankį prie maitinimo tinklo ir (arba) įdėdami akumuliatorių, prieš paimdami ar nešdami įrankį, visuomet patikrinkite, ar išjungtas jo jungiklis.** Nešant elektrinius įrankius uždėjus pirštą ant jų jungiklio arba įjungiant įrankius į elektros tinklą, kai jų jungikliai yra įjungti, gali nutikti nelaimingų atsitikimų.
  - d. **Prieš įjungdami elektrinį įrankį, pašalinkite nuo jo visus reguliavimo raktus ar veržliarakčius.** Neištraukę veržliarakčio ar rakto iš besisukančios elektros įrankio dalies, rizikuojate susižeisti.
  - e. **Nesiekite per toli. Visuomet stovėkite tvirtai ir išlaikykite pusiausvyrą.** Taip galėsite lengviau suvaldyti elektrinį įrankį netikėtose situacijose.
  - f. **Dėvėkite tinkamą aprangą. Nedėvėkite laisvų drabužių arba papuošalų. Plaukus, drabužius ir pirštines laikykite atokiau nuo judančių dalių.** Judančios dalys gali įtraukti laisvus drabužius, papuošalus ar ilgus plaukus.
  - g. **Jei yra įrenginių, skirtų prijungti dulkių trauktuvus ir dulkių surinkimo prietaisus, būtinai juos prijunkite ir tinkamai naudokite.** Naudojant dulkių surinkimo įrenginius, galima sumažinti su dulkėmis susijusius pavojus.
  - h. **Net jei dažnai naudojatės įrankiais, nepraraskite budrumo ir neignorokite saugos principų.** Elgiantis nerūpestingai, galima akimirksniu smarkiai susižaloti.
- #### 4. Elektrinių įrankių naudojimas ir priežiūra
- a. **Per daug neapkraukite elektrinio įrankio. Darbui atlikti naudokite tinkamą elektrinį įrankį.** Tinkamu elektriniu įrankiu geriau ir saugiau atliksite darbą tokiu greičiu, kuriam jis yra numatytas.
  - b. **Nenaudokite elektrinio įrankio, jei jungiklis jo neįjungia arba neišjungia.** Bet kuris elektrinis įrankis,

kurio negalima valdyti jungikliu, yra pavojingas – jį privaloma pataisyti.

- c. **Prieš atlikdami bet kokius reguliavimo, papildomų įtaisų keitimo arba paruošimo sandėliuoti darbus, atjunkite šį elektrinį įrankį nuo energijos šaltinio ir (arba) ištraukite akumuliatorių.** Tokios apsauginės priemonės sumažina pavojų netyčia įjungti elektrinį įrankį.
  - d. **Nenaudojamus elektrinius įrankius laikykite vaikams nepasiekiamoje vietoje ir neleiskite jo naudoti su šiuo elektriniu įrankiu arba šiomis instrukcijomis nesusipažinusiems asmenims.** Neparengtų naudotojų rankose elektriniai įrankiai kelia pavojų.
  - e. **Rūpestingai prižiūrėkite elektrinius įrankius.** Patikrinkite, ar tinkamai sulygiuotos ir nestringa judančios dalys, ar nėra sulūžusių dalių ir kitų gedimų, kurie galėtų turėti įtakos elektrinių įrankių veikimui. Jei elektrinis įrankis apgadintas, prieš naudojant jį reikia sutaisyti. Dėl netinkamai prižiūrimų elektrinių įrankių įvyksta daug nelaimingų atsitikimų.
  - f. **Pjovimo įrankiai turi būti aštrūs ir švarūs.** Tinkamai prižiūrimi pjovimo įrankiai aštriomis pjovimo briaunomis mažiau strigs, juos bus lengviau valdyti.
  - g. **Elektrinius įrankius, priedus, įrankių antgalius ir pan. naudokite vadovaudamiesi šiomis instrukcijomis ir atsižvelgdami į darbo sąlygas bei darbą, kurį reikia atlikti.** Jei elektrinį įrankį naudosite ne pagal paskirtį, gali susidaryti pavojinga situacija.
  - h. **Rankenos ir paėmimo paviršiai turi būti sausi, švarūs, nealyvuoti ir netepaluoti.** Slidžios rankenos ir suėmimo paviršiai netikėtose situacijose trukdys saugiai tvarkyti ir kontroliuoti įrankį.
5. **Akumuliatorių įrankių naudojimas ir priežiūra**
- a. **Įkraukite naudodami tik gamintojo nurodytą įkroviklį.** Vieno tipo akumuliatoriui tinkantis įkroviklis, naudojamas kitam akumuliatoriui įkrauti, gali sukelti gaisro pavojų.
  - b. **Elektrinius įrankius naudokite tik su specialiai jiems skirtais akumulatoriais.** Naudojant kitus akumulatorius, galima susižeisti arba sukelti gaisrą.
  - c. **Kai akumuliatorius nenaudojamas, laikykite jį atokiai nuo kitų metalinių daiktų, pvz., sąvaržėlių, monetų, raktų, vinių, sraigčių ir kitų mažų metalinių daiktų, dėl kurių gali kilti trumpasis jungimas tarp kontaktų.** Sulietę akumuliatoriaus kontaktus galite nusideginti arba sukelti gaisrą.
  - d. **Netinkamai naudojant, iš akumuliatoriaus gali ištekėti skysčio; venkite sąlyčio su juo.** Jei sąlytis atsitiktinai įvyko, gausiai nuplaukite vandeniu. Jei skysčio pateko į akis, papildomai kreipkitės į gydytoją. Iš akumuliatoriaus ištekėjęs skystis gali sudirginti arba nudeginti.
  - e. **Nenaudokite pažeisto arba modifikuoto akumuliatoriaus arba įrankio. Pažeisti arba modifikuoti akumulatoriai gali veikti**

neprognozuojamai ir gali kilti gaisras, sprogimas arba jūs galite susižeisti.

- f. **Saugokite akumuliatorių ir įrankį nuo ugnies ir aukštos temperatūros.** Patekęs į gaisrą arba įkaitęs iki aukštesnės nei 130 °C temperatūros, gaminyje gali sprogti.
  - g. **Laikykitės visų įkrovimo instrukcijų ir neįkraukite akumuliatoriaus arba įrankio, jei aplinkos temperatūra nepatenka į instrukcijose nurodytą diapazoną.** Įkraunant netinkamai arba kitoje nei nurodyta temperatūroje, akumuliatorius gali būti apgadintas, be to, padidės gaisro pavojus.
6. **Priežiūra**
- a. **Šio elektrinio įrankio priežiūrą turi vykdyti tik kvalifikuotas remonto meistras, naudodamas tik originalias atsargines dalis.** Taip užtikrinsite saugų elektrinio įrankio veikimą.
  - b. **Niekada nevykdysite pažeistų akumuliatorių priežiūros procedūrų.** Akumuliatorių priežiūros darbus leidžiama vykdyti tik gamintojui arba įgaliotiesiems serviso centrams.

#### Papildomi elektrinių įrankių saugos įspėjimai



**Įspėjimas!** Papildomi saugos įspėjimai dėl šlifavimo, lengvojo šlifavimo, valymo vieliniu šepetėliu, poliravimo arba abrazyvinio pjovimo:

- ◆ **Šį elektrinį įrankį galima naudoti kaip šlifavimo, lengvojo šlifavimo, pjovimo įrankį, vielinį šepetėlį arba poliruoklį. Perskaitykite visus su šiuo elektriniu įrankiu pateiktus saugos įspėjimus, nurodymus, iliustracijas ir specifikacijas.** Jei nesivadovausite visais toliau pateiktais nurodymais, galite gauti elektros smūgį, sukelti gaisrą ir (arba) sunkiai susižeisti.
- ◆ **Jei dirbsite darbus, kuriems elektrinis įrankis nėra pritaikytas, gali susidaryti pavojinga situacija ir galite susižeisti.**
- ◆ **Nenaudokite priedų, kurių specialiai nesukūrė ir nerekomendavo šio įrankio gamintojas.** Jei priedą ir galima prijungti prie šio elektrinio įrankio, tai dar nereiškia, kad dirbti juo bus saugu.
- ◆ **Nominaliosios priedo apšukos privalo būti bent jau lygios maksimalioms ant elektrinio įrankio nurodytoms apšukoms.** Jei priedai suksis greičiau nei jų nominaliosios apšukos, jie gali sulūžti ir būti nusviesti.
- ◆ **Priedo išorinis skersmuo ir storis turi atitikti elektrinio įrankio pajėgumo koeficientą.** Netinkamo dydžio priedų nepavyks tinkamai apsaugoti naudojant apsaugus ar valdyti.
- ◆ **Užsriegiamų priedų sriegiai privalo atitikti šlifuoaklio ašies sriegius.** Naudojant priedus, montuojamus jungėmis, vidinė

priedo anga privalo atitikti jungės fiksavimo skersmenį. Elektrinio įrankio montavimo įtaisų neatitinkantys priedai bus nesubalansuoti, pernelyg vibruos ir dėl to kils pavojus prarasti įrankio kontrolę.

- ◆ **Nenaudokite apgadintų priedų. Prieš kiekvieną naudojimą patikrinkite priedą, pvz., abrazyvinį diską, ar jis neįskilęs ir neįtrūkęs, ar atraminis padas neįtrūkęs, nesuplėšytas ar pernelyg nenusidėvėjęs, ar neatsilaisvino arba nesutrūkinėjo vielinio šepetėlio vielutės. Jei elektrinis įrankis ar jo priedas buvo numestas, patikrinkite, ar nėra pažeidimų arba sumontuokite nepažeistą priedą. Patikrinę ir įrengę priedą, leiskite elektriniam įrankiui maksimaliomis apsukomis be apkrovos paveikti vieną minutę.** Apgadinti priedai tokio patikrinimo metu paprastai sulūžta.
- ◆ **Naudokite asmenines apsaugos priemones. Atsižvelgiant į darbo sritį, reikia dėvėti apsauginį antveidį arba apsauginius akinius. Pagal aplinkybes dėvėkite dulkių kaukę, ausų apsaugas, mūvėkite pirštines ir dėvėkite darbinę prijuostę, kuri sulaikytų smulkias šlifavimo daleles arba ruošinio dalis.** Akiniai turi būti pajėgūs sulaikyti įvairių darbų metu išmetamas daleles. Dulkių kaukė arba respiratorius turi tinkamai sulaikyti darbų metu kylančias daleles. Per ilgai dirbant labai triukšmingoje aplinkoje, galima pakenkti klausai.
- ◆ **Pašaliniai asmenys turi stovėti saugiu atstumu nuo darbo teritorijos. Visi įeinantieji į darbo teritoriją privalo dėvėti asmenines apsaugos priemones.** Ruošinio dalelės arba sulūžę priedai gali būti nusviesti ir sužeisti šalia darbo vietos esančius asmenis.
- ◆ **Atlikdami darbus, kurių metu pjovimo priedas galėtų prisiliesti prie paslėptų laidų arba savo paties kabelio, laikykite elektrinį įrankį tik už izoliuotų paviršių.** Prisilietus priedu prie laido, kuriuo teka elektros srovė, išorinėse metalinėse dalyse atsiranda įtampa ir jos gali nutrenkti operatorių.
- ◆ **Naudokite spaustuvus arba kitą praktišką būdą ruošiniui pritvirtinti ir prilaikyti ant stabilios platformos.** Laikant ruošinį ranka arba atrėmus į kūną, jis nėra stabilus, todėl galima prarasti kontrolę.
- ◆ **Laidą nutieskite taip, kad jis būtų atokiai nuo besisukančio priedo.** Jei prarasite kontrolę, laidas gali būti nupjautas arba užsikabinti ir įtraukti jūsų ranką į besisukančią priedą.
- ◆ **Niekada nepadėkite elektrinio įrankio, kol jo priedas dar sukasi.** Besisukantis priedas gali užsikabinti už paviršiaus ir galite prarasti elektrinio įrankio kontrolę.
- ◆ **Nešdami elektrinį įrankį prispaudę prie savo šono, jo nelaikykite įjungto.** Netyčia prisilietus prie besisukančio priedo, šis gali įtraukti jūsų drabužius ir sužaloti jus.
- ◆ **Reguliariai valykite šio elektrinio įrankio ventiliacijos angas.** Variklio ventiliatorius įtraukia dulkes į korpuso

vidų, kur metalo dulkių sankaupos gali sukelti elektros pavojų.

- ◆ **Nedirbkite šiuo elektriniu įrankiu šalia liepsniųjų medžiagų.** Kibirkštys gali uždegti šias medžiagas.
- ◆ **Nenaudokite priedų, kuriuos reikėtų aušinti aušinimo skysčiais.** Naudojant vandenį arba kitus aušinimo skysčius, galima žūti nuo elektros srovės arba gauti elektros smūgį.

**Pastaba.** Pirmiau pateiktas įspėjimas netaikomas elektros įrankiams, specialiai suprojektuotiems naudoti su skysčio sistema.

### Atatranka ir susiję įspėjimai

Atatranka – tai staigi reakcija į besisukančio disko, atraminio pado, šepetėlio ar kokio nors kito priedo užstrigimą ar užkliuvimą. Suspaudus arba sugriebus besisukančią priedą, šis staigiai stabdomas, dėl to nevaldomas elektrinis įrankis įstrigimo taške verčiamas judėti priešinga priedo sukimosi kryptimi.

Pavyzdžiui, jei abrazyvinis diskas sugnybiamas arba užstringa ruošinyje, įvadinis disko kraštas ties sužnybimo tašku gali įstrigti medžiagos paviršiuje ir diskas gali „išlipti“ arba gali įvykti atatranka. Diskas gali atšokti į operatorių arba nuo jo; tai priklauso nuo disko sukimosi krypties suspaudimo metu.

Tokiomis sąlygomis abrazyviniai diskai gali net lūžti.

Atatranka yra piktnaudžiavimo elektriniu įrankiu ir (arba) netinkamų darbo procedūrų ar sąlygų rezultatas. Jos galima išvengti vadovaujantis toliau nurodytomis atsargumo priemonėmis.

- ◆ **Tvirtai laikykite elektrinį įrankį ir stovėkite taip, kad jūsų kūnas bei ranka netrukdytų priešintis atatrankos jėgoms. Visuomet naudokite pagalbinę rankeną, jei ji įrengta, kad galėtumėte maksimaliai suvaldyti įrankį atatrankos arba sukimo momento reakcijos metu.** Operatorius gali suvaldyti sukimo momento reakcijos arba atatrankos jėgas, jei imsis tinkamų atsargumo priemonių.
- ◆ **Niekada nedėkite rankos šalia besisukančio priedo.** Priedas gali atšokti per jūsų ranką.
- ◆ **Nestovėkite tokioje vietoje, į kurią galėtų atšokti įrankis įvykus atatrankai.** Atatranka svies įrankį kryptimi, priešinga disko sukimosi kryptiai sugnybimo taške.
- ◆ **Būkite itin atsargūs, apdirbdami kampus, aštrius kraštus ir pan. Stenkitės, kad įrankis neatšoktų ir neužkliūtų.** Kampai, aštrūs kraštai arba šoktelėjimas gali priversti besisukančią priedą užkliūti ir sukelti atatranką arba įrankis gali tapti nevaldomas.
- ◆ **Nemontuokite grandininio pjūklo, medžio drožimo disko arba dantytojo pjūklo disko.** Tokie diskai dažnai sukelia atatranką ir įrankis tampa nevaldomas.

## Saugos įspėjimai, taikytini atliekant šlifavimo ir abrazyvinio pjovimo darbus

- ◆ **Naudokite tik šiam elektriniam įrankiui rekomenduojamų tipų diskus ir konkrečiam pasirinktam diskui pritaikytą apsaugą.** Nuo diskų, kurie nėra skirti naudoti su šiuo įrankiu, neįmanoma tinkamai apsisaugoti, todėl jais dirbti nesaugu.
- ◆ **Diskų su įspaustais centrais šlifavimo paviršius privalo būti sumontuotas taip, kad būtų žemiau apsaugo krašto plokštumos.** Nuo netinkamai sumontuoto disko, kuris išsikiša pro apsaugo krašto plokštumą, tinkamai apsisaugoti neįmanoma.
- ◆ **Siekiant maksimalios saugos, reikia saugiai, tinkamai sumontuoti apsaugą, kad būtų neuždengta minimali į operatorių atsukta disko dalis.** Apsaugas padeda apsaugoti operatorių nuo skriejančių sulūžusio disko dalelių, atsitiktinio prisilietimo prie disko ir kibirkščių, kurios gali uždegti drabužius.
- ◆ **Diskus reikia naudoti tik tiems darbams, kuriems jie yra rekomenduojami. Pavyzdžiui, negalima šlifuoti pjovimo disko šonu.** Abrazyviniai pjovimo diskai skirti periferiniam šlifavimui: šoninės jėgos juos gali suskaldyti.
- ◆ **Visuomet naudokite neapgadintas diskų junges, kurių dydis ir forma atitiktų pasirinktą diską.** Tinkamos diskų jungės prilaiko diską ir sumažina disko sulaužymo galimybę. Pjovimo diskams skirtos jungės gali būti visai kitokios nei šlifavimo diskų jungės.
- ◆ **Nenaudokite nuo didesnių elektrinių įrankių nuimtų, susidėvėjusių diskų.** Didiesiems elektriniams įrankiams skirti diskai netinka greičiau besisukančiam mažesniai įrankiui: jie gali trūkti.

## Papildomi saugos įspėjimai atliekant abrazyvinio pjovimo darbus

- ◆ **Neužstrigdykite pjovimo disko ir pernelyg jo nespauskite. Nemėginkite atlikti pernelyg gilių pjūvių.** Per daug spaudžiant diską, padidėja apkrova ir diskas gali greičiau sulinkti arba užstrigti pjūvyje bei sukelti atotrūkį arba diskas gali lūžti.
- ◆ **Nestovėkite vienoje linijoje su besisukančiu disku, už jo.** Kai diskas darbo metu juda nuo jūsų kūno, galima atotrūkį gali sviesti besisukančią diską ir elektrinį įrankį tiesiai į jus.
- ◆ **Kai diskas užstrigo arba kai pjovimas dėl kitų priežasčių pertraukiamas, išjunkite elektrinį įrankį ir nejudinkite jo, kol diskas visiškai nustos sukstis. Niekada nebandykite ištraukti disko iš pjūvio, kol diskas sukasi, kitaip gali įvykti atotrūkį.** Suraskite ir pašalinkite problemą, kad diskas daugiau neužstrigtų.
- ◆ **Neįjunkite įrankio, kai jo diskas yra ruošinyje. Leiskite diskui vėl sukstis visu greičiu, tada atsargiai vėl įstumkite į pjūvį. Vėl paleidus elektrinį įrankį**

ruošinyje, jis gali užstrigti, iššokti arba gali vėl įvykti atotrūkį.

- ◆ **Paremkite plokštes arba kitus labai didelius ruošinius, kad maksimaliai sumažėtų pavojus suspausti diską ir sukelti atotrūkį.** Dideli ruošiniai dažnai linksta nuo savo pačių svorio. Ruošinį reikia paremti iš abiejų disko pusių, šalia pjovimo linijos ir prie ruošinio krašto.
- ◆ **Ypač būkite atsargūs įpjaudami sienas arba kitas neištirtas vietas.** Atsikišęs diskas gali prapjauti dujų ar vandens vamzdžius, elektros laidus arba objektus, kurie gali sukelti atotrūkį.

## Lengvojo šlifavimo saugos įspėjimai

- ◆ **Nenaudokite pernelyg didelio formato šlifavimo popieriaus. Rinkdamiesi šlifavimo popierių, atsižvelkite į gamintojo rekomendacijas.** Didelio formato šlifavimo popierius, išlendantis už lengvojo šlifavimo pado ribų, kels sužalojimo pavojų, be to, diskas gali užkliūti, nuplyšti arba gali įvykti atotrūkį.

## Poliravimo saugos įspėjimai

- ◆ **Neleiskite laisvajai poliravimo pado daliai arba jo tvirtinimo virvelėms laisvai sukstis. Sukiškite arba nukirpkite laisvas tvirtinimo virveles.** Laisvos besisukančios tvirtinimo virvelės gali užsinarplioti ant jūsų pirštų arba įstrigti ruošinyje.

## Šlifavimo vieliniu šepetėliu saugos įspėjimai

- ◆ **Atminkite: šepetėlis pameta šerelius net ir įprasto eksploatavimo metu. Neperkraukite šerelių ir per daug nespauskite šepetėlio.** Vieliniai šereliai gali lengvai pažeisti lengvus drabužius ir (arba) odą.
- ◆ **Jeigu su vieliniu šepetėliu rekomenduojama naudoti apsaugą, žiūrėkite, kad vielinis diskas arba vielinis šepetėlis jo neliestų.** Dirbant dėl apkrovos ir išcentrinę jėgų gali padidėti vielinio disko arba šepetėlio skersmuo.



**Įspėjimas!** Palietus arba įkvėpus šlifuojant kylančių dulkių, gali kilti pavojus operatoriaus ir šalia esančiųjų sveikatai. Dėvėkite specialias, nuo dulkių bei dūmų apsaugančias kaukes ir užtikrinkite, kad taip pat būtų apsaugoti ir darbo vietoje esantys arba į ją įeinantys žmonės.

## Kitų asmenų sauga

- ◆ **Vaikams ir asmenims, nesugebantiems saugiai naudotis šiuo prietaisu dėl ribotų fizinių, jutiminių ar psichinių gebėjimų arba patirties bei žinių trūkumo, negalima naudotis šiuo prietaisu be asmenų, atsakingų už šių asmenų saugą, priežiūros ir nurodymų.**

- ◆ Visada prižiūrėkite vaikus, kad jie nežaistų su šiuo prietaisu.

## Liekamieji pavojai

Naudojant šį įrankį, gali kilti liekamųjų pavojų, kurie gali būti nenurodyti pateiktuose saugos įspėjimuose.

Šie pavojai gali kilti naudojant įrankį ne pagal paskirtį, ilgai naudojant įrankį ir pan.

Net ir pritaikius atitinkamus saugos nurodymus ir naudojant saugos įtaisus, tam tikrų liekamųjų pavojų išvengti neįmanoma. Galimi pavojai:

- ◆ susižeidimai, prisilietus prie bet kurių besisukančių (judamųjų) dalių;
- ◆ susižalojimai keičiant bet kokias dalis, pjūklelius arba priedus;
- ◆ žala, patiriama įrankį naudojant ilgą laiką. Jei įrankį reikia naudoti ilgą laiką, būtinai reguliariai darykite pertraukas;
- ◆ klausos pablogėjimas;
- ◆ sveikatai kylantys pavojai įkvėpus dulkių, susidariusių naudojant įrankį (pavyzdžiui, apdirbant medieną, ypač ažuolą, beržą ir MDF).

## Vibracija

Techninių duomenų skyriuje ir atitikties deklaracijoje pateiktos deklaruotosios vibracijos emisijos vertės išmatuotos standartiniu bandymų būdu, pagal standartą EN 60745; jos gali būti naudojamos siekiant palyginti vienus įrankius su kitais. Deklaruojama vibracijos emisijos vertė taip pat gali būti naudojama preliminariam poveikiui įvertinti.

**Įspėjimas!** Elektrinio įrankio faktinio veikimo vibracijos emisija gali skirtis nuo nurodytojo dydžio, atsižvelgiant į tai, kokiais būdais naudojamas šis įrankis. Vibracijos lygis gali viršyti nurodytąjį lygį.

Vertinant vibracijos poveikį ir siekiant nustatyti apsaugos priemones, reikalaujamas pagal 2002/44/EB žmonių, darbe reguliariai naudojančių elektrinius įrankius, apsaugai, reikia atsižvelgti į vibracijos poveikio įvertinimą, faktines įrankio naudojimo sąlygas ir naudojimo būdus, taip pat reikia atsižvelgti į visas darbinio ciklo dalis, pvz., ne tik į įrankio naudojimo laiką, bet ir protarpus, kai įrankis būna išjungtas ir kai jis veikia laisvai.

## Ant įrankio pateikiamos etiketės

Ant įrankio rasite šias piktogramas kartu su datos kodu:



**Įspėjimas!** Siekdami sumažinti pavojų susižaloti, perskaitykite šį vadovą.



Naudodami įrankį, dėvėkite apsauginius arba darbinius akinius.



Dirbdami šiuo įrankiu, dėvėkite ausų apsaugos priemones.

## Papildomi nurodymai dėl akumuliatorių ir įkroviklių saugos

### Akumulatoriai (tik BCG720M1 modeliui)

- ◆ Niekada jokiais būdais nebandykite jų atidaryti.
- ◆ Saugokite akumulatorius nuo vandens.
- ◆ Nelaikykite tose vietose, kur temperatūra galėtų viršyti 40 °C.
- ◆ Įkraukite tik esant 10–40 °C aplinkos oro temperatūrai.
- ◆ Įkraukite tik su įrankiu pateiktu įkrovikliu.
- ◆ Išmesdami akumulatorius, vadovaukitės nurodymais, pateiktais skirsnyje „Aplinkosauga“.



Nebandykite įkrauti apgadintų akumuliatorių.

### Įkrovikliai (tik BCG720M1 modeliui)

- ◆ Įrankio akumuliatoriui įkrauti naudokite tik su juo pateiktą BLACK+DECKER įkroviklį. Kiti akumulatoriai gali sprogti ir sužeisti jus bei padaryti žalos turtui.
- ◆ Niekada nebandykite įkrauti vienkartinį maitinimo elementų.
- ◆ Pažeistus kabelius nedelsdami pakeiskite naujais.
- ◆ Saugokite įkroviklį nuo vandens.
- ◆ Neatidarykite įkroviklio.
- ◆ Neardykite įkroviklio.



Šis įkroviklis skirtas naudoti tik patalpose.



Prieš pradėdami dirbti perskaitykite šį naudotojo vadovą.

### Elektros sauga



Šis įkroviklis turi dvigubą izoliaciją, todėl įžeminimo laido nereikia. Visada patikrinkite, ar elektros tinklo įtampa atitinka rodiklių plokštelėje nurodytą įtampą. Niekada nebandykite keisti įkroviklio įprastu maitinimo kištuku.

- ◆ Jei maitinimo kabelis būtų pažeistas, siekiant išvengti pavojaus, jį nedelsiant privalo pakeisti įgaliotojo BLACK+DECKER serviso centro darbuotojas.

## Funkcijos

Šis įrankis turi kai kurias arba visas toliau nurodytas funkcijas.

1. Atrakavimo jungiklis
2. Gaidukas
3. Šoninė rankena
4. Ašies užraktas
5. Šlifavimo apsaugas

6. Šlifavimo diskas
7. Akumulatoriaus jungtis
8. Akumulatorius (tik BCG720M1 modeliui)

### Akumulatoriaus įkrovimas (A pav.)

BLACK+DECKER įkrovikliai suprojektuoti įkrauti BLACK+DECKER akumulatorius.

- ◆ Prieš įdėdami akumuliatorių (8), prijunkite įkroviklį (9) prie tinkamo elektros lizdo.
- ◆ Įdėkite akumuliatorių (8) į įkroviklį. Užtikrinkite, kad akumulatorius būtų iki galo įstatytas į jam skirtus lizdus (A pav.).



Pradės mirksėti šviesos diodas (9a), parodantis, kad akumulatorius įkraunamas.



Apie įkrovimo pabaigą informuoja nuolat šviečiantis šviesos diodas. Akumulatorius visiškai įkrautas: jį galima tuoj pat naudoti arba palikti įkroviklyje.

- ◆ Išsekusį akumuliatorių reikia įkrauti kaip įmanoma greičiau, nes kitaip gali gerokai sutrumpėti akumulatorius eksploatacija. Norėdami, kad akumulatorius būtų eksploatuojamas ilgiau, nelaukite, kol jis visiškai išsikraus. Akumuliatorių rekomenduojama įkrauti po kiekvieno panaudojimo.

### Įkroviklio diagnostika (B pav.)

Šis įkroviklis gali aptikti tam tikras akumulatoriaus arba maitinimo šaltinio problemas. Apie problemas informuoja įvairiomis schemomis mirksintis vienas šviesos diodas.

### Sugedęs akumulatorius



Įkroviklis gali aptikti išsekusį arba sugadintą akumuliatorių. Šviesos diodas mirksi etiketėje nurodyta schema. Pastebėję šią akumulatoriaus gedimo mirksėjimo schemą, akumulatoriaus neįkraukite. Pristatykite jį į serviso centrą arba atliekų surinkimo punktą, kad jis būtų perdirbtas.

### Karšto / šalto akumulatoriaus delsa



Jei įkroviklis nustato, kad akumulatoriaus temperatūra per aukšta arba per žema, automatiškai įsijungia karšto / šalto akumulatoriaus delsa, t. y. įkrovimas atidedamas, kol akumulatoriaus temperatūra tampa normali. Tada įkroviklis automatiškai persijungia į akumulatoriaus įkrovimo režimą. Ši funkcija užtikrina maksimalią akumulatoriaus eksploataciją. Lemputė mirksi etiketėje nurodyta schema.

### Akumulatoriaus palikimas įkroviklyje

Įkroviklį ir akumuliatorių galima palikti sujungtus neribotą laiką (šviečia šviesos diodas). Įkroviklis nuolat palaikys maksimalų akumulatoriaus įkrovos lygį. Šiame įkroviklyje veikia automatinio derinimo režimas, išlyginantis arba

subalansuojantis atskirus akumulatoriaus skyrius, kad jis veiktų maksimaliu našumu. Akumulatorius reikia suderinti kas savaitę arba kai akumulatoriaus veikimo trukmė dirbant tą patį darbą sumažėja. Norėdami paleisti automatinį suderinimo režimą, įdėkite akumuliatorių į įkroviklį ir palikite bent 8 valandoms.

### Svarbios pastabos dėl įkrovimo

- ◆ Ilgiausią eksploataciją ir geriausią našumą pasieksite įkraudami akumuliatorių 18–24 °C oro temperatūroje. NEĮKRAUKITE akumulatoriaus, jei oro temperatūra nesiekia +4,5 °C arba viršija +40 °C. Tai svarbu siekiant išvengti akumulatoriaus apgadavimo.
- ◆ Įkrovimo metu įkroviklis ir akumulatorius gali įšilti. Tai normalu ir nereiškia problemos. Norėdami, kad po naudojimo akumulatorius greičiau atvėstų, nelaikykite įkroviklio arba akumulatoriaus šiltoje vietoje, pvz., metalinėje pašiūrėje arba neizoliuotoje priekaboje.
- ◆ Jei akumulatorius tinkamai neįkraunamas:
  - ◆ Patikrinkite, ar elektros lizdas veikia, prijungdami stalo šviestuvą arba kitą prietaisą.
  - ◆ Patikrinkite, ar elektros lizdas prijungtas prie šviesos jungiklio, kuriuo išjungiamas elektra, kai užgesinate šviesą.
  - ◆ Perkelkite įkroviklį ir akumuliatorių į vietą, kurioje aplinkos oro temperatūra siekia maždaug 18–24 °C.
  - ◆ Jei įkrovimo problemų išspręsti nepavyktų, pristatykite įrankį, akumuliatorių ir įkroviklį į vietos serviso centrą.
- ◆ Akumuliatorių reikia įkrauti, kai jis nebetiekia pakankamos srovės vykdant darbus, kuriuos anksčiau lengvai atlikdavote. NENAUDOKITE toliau nurodytomis sąlygomis. Atlikite įkrovimo procedūrą. Iš dalies išsekusį akumuliatorių galima įkrauti be jokios žalos.
- ◆ Reikėtų saugoti, kad pro įkroviklio angas į jo vidų nepatektų pašalinių medžiagų, pvz., šlifavimo dulkių, metalo drožlių, plieno vatos, aliuminio folijos ar kitų metalo dalelių sancaupų. Prieš valydami atjunkite įkroviklį nuo maitinimo tinklo.
- ◆ Nešaldykite ir nenardinkite įkroviklio į vandenį ar kokią nors kitą skystį.

### Kaip įdėti ir išimti akumuliatorių (C, D pav.)

- ◆ Norėdami įstatyti akumuliatorių (8), sulygiuokite jį su įrankyje (7) esančiu lizdu. Įkiškite akumuliatorių į lizdą ir stumkite, kol jis užsifiksuos (išgirsite spragtelėjimą).
- ◆ Norėdami išimti akumuliatorių, paspauskite jo atleidimo mygtuką (8a), tuo pat metu traukdami akumuliatorių iš lizdo.

### Surinkimas

**Įspėjimas!** Prieš surenkant įrankis turi būti išjungtas, o akumulatorius – išimtas.

## Apsaugo sumontavimas ir nuėmimas (E, F, G pav.)

Su įrankiu pateiktas apsaugas skirtas tik šlifavimo darbams (27 tipas). Jei įrenginiu ketinama vykdyti nupjovimo operacijas, būtina sumontuoti šiam tikslui skirtą apsaugą (41 tipas).

Tinkamą apsaugą (Nr. 1004702-44, skirtas 125 mm pjovimo diskui) įsigysite iš BLACK+DECKER serviso centro.

- ◆ Padėkite įrankį ant stalo, nukreipę ašį (11) aukštyn.
- ◆ Atleiskite prispaudimo užraktą ir palaikykite apsaugą virš įrankio, kaip parodyta E pav.
- ◆ Sulygiuokite ašes (5a) su įrantomis (10), kaip parodyta F pav.
- ◆ Paspauskite apsaugą žemyn ir pasukite prieš laikrodžio rodyklę į reikiamą padėtį, kaip parodyta G pav.
- ◆ Priveržkite apsaugo sklėsčio sraigta, kad užfiksuotumėte apsaugą ant įrankio.
- ◆ Jei reikia, priveržkite sraigta, kad padidintumėte prispaudimo jėgą.

## Nuėmimas

- ◆ Atleiskite apsaugo sklėsčio sraigta.
- ◆ Pasukite apsaugą pagal laikrodžio rodyklę, kad sulygiuotumėte ašes (5a) su įrantomis (10).
- ◆ Nuimkite apsaugą nuo įrankio.

**Įspėjimas!** Niekuomet nenaudokite šio įrankio be apsaugo.

## Šoninės rankenos montavimas

- ◆ Įsukite šoninę rankeną (3) į vieną iš įrankio montavimo angų.

**Įspėjimas!** Visuomet naudokite šoninę rankeną.

## Šlifavimo diskų, pjovimo diskų arba lengvojo šlifavimo padų montavimas ir nuėmimas (H, I, J, K, L pav.)

Visada naudokite savo darbui tinkamo tipo diską.

Visada naudokite tinkamo skersmens ir skylės dydžio diskus (žr. techninius duomenis).

## Montavimas

- ◆ Sumontuokite apsaugą, kaip aprašyta pirmiau.
- ◆ Uždėkite vidinę jungę (12) ant ašies (11), kaip parodyta H pav. Pasirūpinkite, kad jungė būtų tinkamai sumontuota ant ašies plokščiųjų pusių.
- ◆ Sumontuokite diską (6) ant ašies (11), kaip parodyta H pav. Jei diskas yra su pakeltu centru, užtikrinkite, kad šis pakeltasis centras būtų nukreiptas į vidinę jungę.
- ◆ Pasirūpinkite, kad diskas būtų tinkamai sumontuotas ant vidinės jungės.
- ◆ Uždėkite išorinę jungę (14) ant ašies. Montuojant šlifavimo diską, pakeltasis išorinės jungės centras turi būti nukreiptas į diską (I pav., A). Montuojant pjovimo diską, pakeltasis išorinės jungės centras turi būti nukreiptas nuo disko (I pav., B).

- ◆ Laikykite ašies užraktą (4) nuspaustą ir priveržkite išorinę jungę, naudodami dviejų kaiščių veržliaraktį (16) (J pav.).

## Nuėmimas

- ◆ Laikykite ašies užraktą (4) nuspaustą ir atleiskite išorinę jungę (14), naudodami dviejų kaiščių veržliaraktį (16) (J pav.).
- ◆ Nuimkite išorinę jungę (14) ir diską (6).

## Paviršiaus šlifavimas naudojant šlifavimo diskus

- ◆ Prieš paliesdami įrankiu darbinį paviršių, palaukite, kol įrankis maksimaliai įsisuks.
- ◆ Darbinį paviršių spauskite minimalia jėga, leisdami įrankiui veikti didelėmis apskomis. Kai įrankis veikia didelėmis apskomis, pasiekama didžiausia šlifavimo sparta.
- ◆ Palaikykite 20–30° kampą tarp įrankio ir darbinio paviršiaus, kaip parodyta L pav.
- ◆ Nuolat judinkite įrankį pirmyn-atgal, kad darbiniam paviršiuje neatsirastų išėmų.
- ◆ Prieš išjungdami pakelkite įrankį nuo darbinio paviršiaus. Palaukite, kol įrankis sustos, ir tik tada padėkite jį.

## Kraštinis šlifavimas naudojant šlifavimo diskus

Pjovimo ir kraštinio šlifavimo darbams naudojami diskai gali lūžti arba sukelti atatrangą, jei naudojant įrankį jie bus lenkiami ar sukami, kol vykdysite nupjovimo arba giliojo šlifavimo darbus.

Kraštinio šlifavimo / pjovimo 27 tipo disku darbai turi būti ribojami iki seklojo pjovimo ir įrantavimo: iki 13 mm gylio (kai diskas naujas). Diskui dėvintis, pjovimo / įrantavimo gylį reikia atitinkamai sumažinti, atsižvelgiant į sumažėjusį disko spindulį. Žr. „Šlifavimo ir pjovimo priedų lentelę“ šio vadovo pabaigoje, kur rasite papildomos informacijos.

Norint vykdyti kraštinio šlifavimo / pjovimo darbus 41 tipo disku, reikia naudoti 41 tipo apsaugą.

- ◆ Prieš paliesdami įrankiu darbinį paviršių, palaukite, kol įrankis maksimaliai įsisuks.
- ◆ Darbinį paviršių spauskite minimalia jėga, leisdami įrankiui veikti didelėmis apskomis. Kai įrankis veikia didelėmis apskomis, pasiekama didžiausia šlifavimo sparta.
- ◆ Atsistokite taip, kad atvira disko apačia būtų nusukta nuo jūsup.
- ◆ Pradėję pjauti ir ruošinyje padarę įrantą, nekeiskite pjovimo kampo. Keičiant kampą diskas sulinks ir gali lūžti. Kraštinio šlifavimo diskai neatlaiko lenkimo šoninių jėgų.
- ◆ Prieš išjungdami pakelkite įrankį nuo darbinio paviršiaus. Palaukite, kol įrankis sustos, ir tik tada padėkite jį.

**Įspėjimas!** Nenaudokite kraštinio šlifavimo / pjovimo diskų paviršiams šlifuoti, jei disko etiketėje tai draudžiama, kadangi šie diskai nėra sukurti atlaikyti šoninį spaudimą, patiriamą

vykdant paviršiaus šlifavimo darbus. Diskas gali lūžti ir rimtai sužaloti.

### Lengvojo šlifavimo diskų sumontavimas ir nuėmimas (K pav.)

Lengvojo šlifavimo darbams vykdyti reikia atraminio pado. Atraminį padą įsigysite iš savo BLACK+DECKER įgaliotojo atstovo, jie parduodami kaip priedai.

#### Montavimas

- ◆ Uždėkite vidinę jungę (12) ant ašies (11), kaip parodyta (K pav.). Pasirūpinkite, kad jungė būtų tinkamai sumontuota ant ašies plokščiųjų pusių.
- ◆ Uždėkite atraminį padą (18) ant ašies.
- ◆ Uždėkite ant atraminio pado lengvojo šlifavimo diską (19).
- ◆ Uždėkite išorinę jungę (14) ant ašies, kad pakeltasis centras būtų nukreiptas nuo disko.
- ◆ Laikykite ašies užraktą (4) nuspaustą ir priveržkite išorinę jungę, naudodami dviejų kaiščių veržliaraktį (16) (J pav.). Pasirūpinkite, kad išorinė jungė būtų sumontuota tinkamai ir diskas būtų gerai prispaustas.

#### Nuėmimas

- ◆ Laikykite ašies užraktą (4) nuspaustą ir atleiskite išorinę jungę (14), naudodami dviejų kaiščių veržliaraktį (16) (J pav.).
- ◆ Nuimkite išorinę jungę (14), lengvojo šlifavimo diską (19) ir atraminį padą (18).

#### Paviršiaus apdaila lengvojo šlifavimo diskais

- ◆ Prieš paliesdami įrankiu darbinį paviršių, palaukite, kol įrankis maksimaliai įsisuks.
- ◆ Darbinį paviršių spauskite minimalia jėga, leisdami įrankiui veikti didelėmis apsuksomis. Kai įrankis veikia didelėmis apsuksomis, pasiekama didžiausia lengvojo šlifavimo sparta.
- ◆ Palaikykite 5–10° kampą tarp įrankio ir darbinio paviršiaus, kaip parodyta M pav.
- ◆ Nuolat judinkite įrankį pirmyn-atgal, kad darbiniam paviršiuje neatsirastų išėmų.
- ◆ Prieš išjungdami pakelkite įrankį nuo darbinio paviršiaus. Palaukite, kol įrankis sustos, ir tik tada padėkite jį.

#### Lengvojo šlifavimo atraminių padų naudojimas

Visada pasirinkite užduočiai tinkamo rupumo lengvojo šlifavimo diskus. Lengvojo šlifavimo diskų būna įvairių rupumo lygių.

Didesnio rupumo priedai greičiau šalina medžiagą ir palieka šiurkštesnį paviršių. Mažesnio rupumo priedai lėčiau šalina medžiagą ir palieka glotnesnį paviršių. Pradėkite nuo didesnio rupumo diskų, kad medžiagą šalintumėte greičiau. Pereikite prie vidutinio rupumo švitrinio popieriaus ir galiausiai

apdailinkite mažo rupumo disku, kad apdorotas paviršius atrodytų optimaliai.

- ◆ Šiurkštus = 16–30.
- ◆ Vidutinis = 36–80.
- ◆ Apdailos = 100–120.
- ◆ Smulkiosios apdailos = 150–180.
- ◆ Prieš paliesdami įrankiu darbinį paviršių, palaukite, kol jis maksimaliai įsisuks.
- ◆ Darbinį paviršių spauskite minimalia jėga, leisdami įrankiui veikti didelėmis apsuksomis. Kai įrankis veikia didelėmis apsuksomis, pasiekama didžiausia lengvojo šlifavimo sparta.
- ◆ Palaikykite 5–10° kampą tarp įrankio ir darbinio paviršiaus, kaip parodyta N pav. Lengvojo šlifavimo diskas turi liesti maždaug 25 mm darbinio paviršiaus.
- ◆ Nuolat judinkite įrankį tiesia linija, kad darbinis paviršius nenudegtų ir jame neatsirastų verpetų. Jei leisite įrankiui remtis į darbinį paviršių nejudindami arba judinsite įrankį žiediniais judesiais, nudeginsite darbinį paviršių ir atsiras verpetų.
- ◆ Prieš išjungdami pakelkite įrankį nuo darbinio paviršiaus. Palaukite, kol įrankis sustos, ir tik tada padėkite jį.

#### Atsargumo priemonės šlifuojant dažus

- ◆ **NEREKOMENDUOJAMA** vykdyti dažais švino pagrindu dažyto paviršiaus lengvojo šlifavimo darbus, kadangi sunku sukontroliuoti užterštas dulkes. Didžiausias apsinuodijimo švinu pavojus kyla vaikams ir nėščioms moterims.
- ◆ Kadangi neatlikus cheminės analizės sunku nustatyti, ar dažų sudėtyje yra švino, prieš šlifuojant bet kokius dažytus paviršius rekomenduojame imtis atsargumo priemonių:
  - ◆ Į zoną, kurioje vykdomi dažų lengvojo šlifavimo darbai, draudžiama eiti vaikams ir nėščiosioms, kol viskas nebus išvalyta.
  - ◆ Visi asmenys, einantys į šią zoną, turi dėvėti dulkių kaukę arba respiratorių. Filtrą būtina keisti kasdien arba kai taps sunku kvėpuoti.

**Pastaba.** Leidžiama naudoti tik tas dulkių kaukes, kurios tinka darbui su dažais švino pagrindu ir dūmais. Įprastos dažymo kaukės tokios apsaugos neužtikrina. Vietos įrankių parduotuvėje įsigykite tinkamos aprobacijos kaukę.

- ◆ Darbinėje zonoje draudžiama VALGYTI, GERTI ir RŪKYTI, kad nenurytumėte užterštų dažų dalelių. PRIEŠ valgydami, gerdami ar rūkydami darbininkai turi nusiprausti ir nuvalyti drabužius. Maisto, gėrimų ar cigarečių negalima palikti darbinėje zonoje, kur ant jų galėtų nusėsti dulksės.
- ◆ Dažus reikia šalinti tokiu būdu, kad išsiskirtų kuo mažiau dulkių.



- ◆ Zonas, kuriose vykdomi dažų šalinimo darbai, reikia užsandarinti 0,1 mm storio plastikine plėvele.
- ◆ Lengvojo šlifavimo darbus reikia atlikti taip, kad dažų dulkės nebūtų išnešamos už darbinės zonos ribų.
- ◆ Visi darbinės zonos paviršiai kasdien turi būti kruopščiai nusiurbiami dulkių siurbliu viso lengvojo šlifavimo projekto metu. Reikia dažnai keisti dulkių siurblio filtrus.
- ◆ Plastikinę plėvelę reikia surinkti ir utilizuoti kartu su dulkelėmis bei kitomis šalintinomis šiukšlėmis. Atliekas reikia sudėti į užsandarintas šiukšliadėžes ir utilizuoti įprastais šiukšlių utilizavimo kanalais. Valymo metu į darbinę zoną neturi būti leidžiami vaikai ir nėščiosios.
- ◆ Visi žaislai, plaunamieji baldai ir vaikų naudojami stalo įrankiai turi būti kruopščiai nuplauti: tik tada juos galima vėl naudoti.

### Vielinių šepetėlių ir diskų montavimas bei naudojimas

Vielinių šepetėlių taurelės arba vieliniai diskai prisukami tiesiogiai ant šlifuklio ašies, nenaudojant jungių. Naudojant vielinius šepetėlius ir diskus, reikalingas 27 tipo apsaugas. Dirbdami su vieliniais šepetėliais ir vieliniais diskais, mūvėkite darbinės pirštines.

Jie gali būti aštrūs. Diskas arba šepetėliai negali liesti apsaugo (kai stovi ar kai sukasi).

Priede gali atsirasti nepastebimų pažeidimų ir vielutės gali pradėti atsiskirti nuo priedo disko arba taurelės.

- ◆ Ranka užsriekite diską ant ašies.
- ◆ Nuspauskite ašies užrakto mygtuką ir veržliarakčiu per stebulę priveržkite vielinį diską arba šepetėlį.
- ◆ Norėdami nuimti diską, atlikite pirmiau pateiktą procedūrą atvirkštine tvarka.

**Įspėjimas!** Jei tinkamai neįstatysite disko stebulės prieš sukdami įrankį, galite apgadinti patį įrankį ir diską.

Vielinius diskus ir šepetėlius galima naudoti rūdims, kalkių nuosėdoms ir dažams šalinti, taip pat – netaisyklingiems paviršiams glotinti.

**Pastaba.** Valant dažus vieliniu įrankiu, taikomos tos pačios atsargumo priemonės kaip ir šlifuojant dažus.

- ◆ Prieš paliesdami įrankiu darbinį paviršių, palaukite, kol įrankis maksimaliai įsisuks.
- ◆ Darbinį paviršių spauskite minimalia jėga, leisdami įrankiui veikti didelėmis apsuksomis. Kai įrankis veikia didelėmis apsuksomis, medžiaga šalinama sparčiausiai.
- ◆ Palaikykite 5–10° kampą tarp įrankio ir darbinio paviršiaus (naudodami vielinio šepetėlio taurelę), kaip parodyta O pav.
- ◆ Palaikykite sąlytį tarp disko krašto ir darbinio paviršiaus su diskais.
- ◆ Nuolat judinkite įrankį pirmyn-atgal, kad darbiniam paviršiui neatsirastų išėmų.

Jei leisite įrankiui remtis į darbinį paviršių nejudindami arba judinsite įrankį žiediniais judesiais, nudeginsite darbinį paviršių ir atsiras verpetų.

- ◆ Prieš išjungdami pakelkite įrankį nuo darbinio paviršiaus. Palaukite, kol įrankis sustos, ir tik tada padėkite jį.

**Įspėjimas!** Dirbdami prie krašto, būkite itin atidūs, nes šlifuklis gali staigiai sujudėti.

### Pjovimo diskų (41 tipo) montavimas ir naudojimas

Pjovimo diskai skirstomi į deimantinius ir abrazyvinius diskus. Galima įsigyti abrazyvinių pjovimo diskų, skirtų metalui ir betonui. Be to, betoną galima pjauti ir deimantiniais diskais.

**PASTABA:** Su pjovimo diskais turi būti naudojamas uždaras dvipusis 41 tipo pjovimo disko apsaugas (parduodamas atskirai). Nenaudojant tinkamos jungės ir apsaugo, disko lūžio ar sąlyčio su disku atveju rizikuojama susižeisti.

Su pjovimo diskais reikia naudoti sutampančio skersmens atraminę jungę ir srieginę prispaudimo veržlę (pateikiama su įrankiu).

### Pjovimo diskų montavimas

- ◆ Uždėkite nesrieginę atraminę jungę ant ašies, nustatę iškiląją (kontrolinę) pusę aukštyn. Sumontavus diską, iškiląją (kontrolinę) atraminės jungės dalis bus atremta į jį.
- ◆ Uždėkite diską ant atraminės jungės, sucentruodami diską ant iškilosios (kontrolinės) dalies.
- ◆ Prisukite srieginę prispaudimo veržlę taip, kad iškiląją (kontrolinę) dalis būtų nukreipta nuo disko.
- ◆ Nuspauskite ašies užrakto mygtuką ir priveržkite veržiklio veržlę pateiktu veržliarakčiu (16).
- ◆ Norėdami nuimti diską, nuspauskite ašies užrakto mygtuką ir atlaisvinkite srieginę prispaudimo veržlę pateiktu veržliarakčiu.

**Įspėjimas!** Nenaudokite kraštinio šlifavimo / pjovimo diskų paviršiams šlifuoti, kadangi šie diskai nėra sukurti atlaikyti šoninį slėgį, patiriamą vykdant paviršinio šlifavimo darbus. Diskas gali lūžti ir sužaloti.

- ◆ Prieš paliesdami įrankiu darbinį paviršių, palaukite, kol jis maksimaliai įsisuks.
- ◆ Darbinį paviršių spauskite minimalia jėga, leisdami įrankiui veikti didelėmis apsuksomis. Kai įrankis veikia didelėmis apsuksomis, pasiekama didžiausia pjovimo sparta.
- ◆ Pradėję pjauti ir ruošinyje padarę įranta, nekeiskite pjovimo kampo. Keičiant kampą diskas sulinks ir gali lūžti.
- ◆ Prieš išjungdami pakelkite įrankį nuo darbinio paviršiaus. Palaukite, kol įrankis sustos, ir tik tada padėkite jį.

## Naudojimas

**Įspėjimas!** Leiskite įrankiui veikti savo greičiu. Neperkraukite jo.

- ◆ Būkite pasiruošę kibirkštims, kai šlifavimo arba pjovimo diskas palies ruošinį.
- ◆ Visada nustatykite įrankį taip, kad apsaugas užtikrintų optimalią apsaugą nuo šlifavimo arba pjovimo disko.

## Įjungimas ir išjungimas

- ◆ Norėdami įjungti įrankį, paslinkite atrakinimo jungiklį (2) pirmyn.
- ◆ Norėdami išjungti įrankį, paslinkite atrakinimo jungiklį (2) atgal.
- ◆ **Įspėjimas!** Neišjunkite įrankio esant apkrovai.
- ◆ **Įspėjimas!** Kai įrankis nenaudojamas, būtina sujunkite atrakinimo jungiklį.

## Optimalaus naudojimo patarimai

- ◆ Tvirtai laikykite įrankį viena ranka už šoninės rankenos, o kita ranka paaimkite už pagrindinės rankenos.
- ◆ Šlifuodami palaikykite maždaug 20–30° kampą tarp disko ir ruošinio paviršiaus.



## Techninė priežiūra



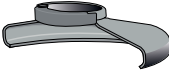
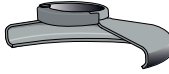
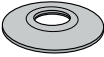
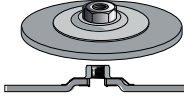

Šis laidinis (belaidis) „BLACK+DECKER“ prietaisas (įrankis) skirtas ilgalaikiai eksploatacijai, prireikiant minimalios techninės priežiūros. Įrankis veiks kokybiškai ir ilgai, jei jį tinkamai prižiūrėsite ir reguliariai valysite.

**Įspėjimas!** Prieš imdamiesi bet kokių laidinių / belaidžių elektrinių įrankių techninės priežiūros darbų:



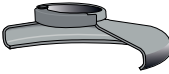
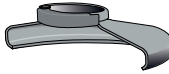

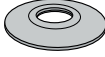
- ◆ Išjunkite prietaisą (įrankį) ir ištraukite jo kištuką iš elektros lizdo.
- ◆ Išjunkite prietaisą (įrankį) ir išimkite iš jo akumuliatorių, jei prietaisas (įrankis) turi atskirą akumuliatorių.
- ◆ Jei akumuliatorius yra įtaisytasis, visiškai išseivokite jo energiją, o paskui išjunkite.
- ◆ Prieš valydami atjunkite įkroviklį elektros tinklo. Įkrovikliui nereikia jokios techninės priežiūros, išskyrus reguliary valymą.
- ◆ Reguliariai minkštu šepetėliu arba sausa šluoste išvalykite prietaiso / įrankio / įkroviklio ventiliacijos angas.
- ◆ Reguliariai drėgna šluoste nuvalykite variklio korpusą. Nenaudokite jokių šveičiamųjų arba tirpiklių pagrindu pagamintų valiklių.

## Šlifavimo ir pjovimo priedų lentelė

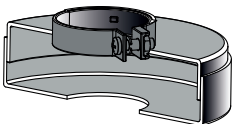
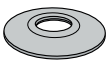
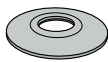

Šlifavimo diskai	
 27 tipo apsaugas	 27 tipo apsaugas
 Nesrieginė atraminė jungė	 27 tipo stebulinis diskas
 27 tipo įspaustojo centro diskas	
 Srieginė prispaudimo veržlė	

Lengvojo šlifavimo žiedlapiniai diskai	
 27 tipo apsaugas	 27 tipo apsaugas
 Stebulinis lengvojo šlifavimo žiedlapinis diskas	 Nesrieginė atraminė jungė
	 Nestebulinis lengvojo šlifavimo žiedlapinis diskas
	 Srieginė prispaudimo veržlė

## 41 tipo pjovimo diskai

	
41 tipo apsaugas	41 tipo apsaugas
	
Atraminė jungė	Atraminė jungė
	
Abrazyvinis pjovimo diskas	Deimantinis pjovimo diskas
	
Prispaudimo veržlė	Prispaudimo veržlė

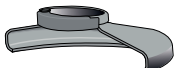
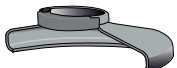
## Vieliniai diskai

	
27 tipo apsaugas	27 tipo apsaugas
	
3 col. vielinio šepetėlio taurelė	4 col. vielinio šepetėlio taurelė

## Lengvojo šlifavimo diskai

Guminis atraminis padas

Lengvojo šlifavimo diskas

Srieginė prispaudimo veržlė

Atiduokite elektrinius prietaisus ir akumulatorius perdirbti, laikydamiesi vietinių reglamentų. Daugiau informacijos rasite adresu [www.2helpU.com](http://www.2helpU.com).

## Techniniai duomenys

		BCG720 M1	BCG720 N
Įvesties įtampa	$V_{KS}$	18	18
Nominaliosios apšukos (be apkrovos)	$\text{min.}^{-1}$	8 600	8 600
Disko anga	mm	22	22
Maksimalus disko storis			
Šlifavimo diskai	mm	6	6
Pjovimo diskai	mm	3,5	3,5
Ašies dydis		M14	M14
Svoris	kg	2,1 (be akumulatoriaus ir disko)	2,1 (be akumulatoriaus ir disko)
Akumulatorius		BL4018	Vien įrenginys (be akumulatoriaus ir įkroviklio)
Įtampa	$V_{NS}$	18	
Talpa	Ah	4,0	
Tipas		Ličio jonų	
Įkroviklis		9059995*	Vien įrenginys (be akumulatoriaus ir įkroviklio)
Įvesties įtampa	$V_{KS}$	230	
Išvesties įtampa	$V_{NS}$	18	
Srovės stipris	A	1,0	
Apytikslė įkrovimo trukmė	min.	4	

## Garso slėgio lygis pagal standartą EN 60745:

Garso slėgis ( $L_{pA}$ ) 76 dB(A), paklaida (K) 4 dB(A)

Garso galia ( $L_{WA}$ ) 87 dB(A), paklaida (K) 4 dB(A)

## Bendros vibracijos vertės (triašio vektorius suma) pagal EN 60745:

Paviršinis šlifavimas ( $a_{h,SG}$ ):  $7,3 \text{ m/s}^2$ ,  $K = 1,5 \text{ m/s}^2$ .  
 Lengvasis šlifavimas disku ( $a_{h,DS}$ ):  $1,9 \text{ m/s}^2$ ,  $K = 1,5 \text{ m/s}^2$ .  
 Poliravimas ( $a_{h,P}$ ):  $8,6 \text{ m/s}^2$ ,  $K = 2,4 \text{ m/s}^2$ .  
 Šlifavimas vieliniu priedu ( $a_{h,WB}$ ):  $3,8 \text{ m/s}^2$ ,  $K = 1,5 \text{ m/s}^2$ .  
 Pjovimas ( $a_{h,CO}$ ):  $4,0 \text{ m/s}^2$ ,  $K = 1,5 \text{ m/s}^2$ .

## Aplinkosauga



Atskiras surinkimas. Šiuo simboliu pažymėtų gaminių ir akumuliatorių negalima išmesti kartu su kitomis buitinėmis atliekomis.

Gaminiuose ir akumulatoriuose yra medžiagų, kurias galima pakartotinai panaudoti arba perdirbti: taip sumažinsite aplinkos taršą ir naujų žaliavų poreikį.

**EB atitikties deklaracija**

MAŠINŲ DIREKTYVA



Kampinis šlifuoכלis BCG720

„Black & Decker“ deklaruoja, kad šie gaminiai, aprašyti  
„Techninių duomenų“ skyriuje, atitinka:

2006/42/EB, EN 60745-1:2009+A11:2010;  
EN 60745-2-3:2011+A2:2013+A11:2014  
+ A12:2014+A13:2015

Šie gaminiai taip pat atitinka direktyvas 2014/30/ES ir  
2011/65/ES.

Dėl papildomos informacijos prašome kreiptis į  
„Black & Decker“ toliau nurodytu adresu arba žr. vadovo galę  
pateiktą informaciją.

Toliau pasirašęs asmuo yra atsakingas už techninės bylos  
sukūrimą ir pateikia šią deklaraciją „Black & Decker“ vardu.

R. Laverick

Technikos direktorius

„Black & Decker Europe“, 210 Bath Road, Slough,  
Berkshire, SL1 3YD

United Kingdom (Jungtinė Karalystė)

2018-01-10

**Garantija**

„Black & Decker“ neabejoja savo gaminių kokybe ir siūlo vartotojams 24 mėnesių garantiją, skaičiuojant nuo pirkimo datos. Ši garantija papildo, bet jokiais būdais nepanaikina jūsų įstatymais nustatytų teisių. Ši garantija galioja Europos Sąjungos valstybių narių ir Europos laisvosios prekybos zonos teritorijose.

Norint pasinaudoti šia garantija, privaloma laikytis „Black & Decker“ sąlygų ir nuostatų bei pardavėjui arba įgaliotajam remonto agentui pateikti pirkimą įrodantį dokumentą. „Black & Decker“ 2 metų garantijos sąlygas ir nuostatus bei artimiausio įgaliotojo remonto agento adresą rasite interneto svetainėje [www.2helpU.com](http://www.2helpU.com) arba gausite susisiekę su „Black & Decker“ vietos atstovybe šiame vadove nurodytu adresu.

Apsilankykite mūsų interneto svetainėje adresu [www.blackanddecker.co.uk](http://www.blackanddecker.co.uk), užregistruokite savo naują „Black & Decker“ gaminį ir gaukite naujausios informacijos apie naujus gaminius bei specialius pasiūlymus.

## Paredzētā lietošana

Št BLACK+DECKER leņķa slīpmašīna BCG720 M1, BCG720 N paredzēta metāla un mūra slīpēšanai un griešanai, izmantojot piemērota veida griezējripu vai slīpripu, ja uzstādīts piemērots aizsargs. Šis instruments paredzēts tikai personīgai lietošanai.

## Drošības norādījumi

### Vispārīgi elektroinstrumenta drošības brīdinājumi



**Brīdinājums! Izlasiet visus drošības brīdinājumus un norādījumus.** Ja netiek ievēroti turpmāk redzamie brīdinājumi un norādījumi, var gūt elektriskās strāvas triecienu, izraisīt ugunsgrēku un/vai gūt smagus ievainojumus.

**Saglabājiet visus brīdinājumus un norādījumus turpmākām uzziņām.**

Termins "elektroinstrumenti" visos turpmākajos brīdinājumos attiecas uz šo elektroinstrumentu (ar vadu), ko darbina ar elektrības palīdzību, vai ar akumulatoru darbināmu elektroinstrumentu (bez vada).

#### 1. Darba zonas drošība

- a. **Rūpējieties, lai darba zona būtu tīra un labi apgaismota.** Nesakārtotā un vāji apgaismotā darba zonā var izraisīt negadījumus.
- b. **Elektroinstrumentus nedrīkst darbināt sprādzienbīstamā vidē, piemēram, viegli uzliesmojošu šķidrums, gāzu vai putekļu tuvumā.** Elektroinstrumenti rada dzirksteles, kas var aizdedzināt putekļus vai izgarojumu tvaikus.
- c. **Strādājot ar elektroinstrumentu, neļaujiet tuvumā atrasties bērniem un nepiederošām personām.** Novēršot uzmanību, jūs varat zaudēt kontroli pār instrumentu.

#### 2. Elektrodrošība

- a. **Elektroinstrumenta kontaktdakšai jāatbilst kontaktligzdai. Kontaktdakšu nekādā gadījumā nedrīkst pārveidot. Iezemētiem elektroinstrumentiem nedrīkst izmantot pārejas kontaktdakšas.** Nepārveidotas kontaktdakšas un piemērotas kontaktligzdas rada mazāku elektriskās strāvas triecienu risku.
- b. **Nepieskarieties iezemētām virsmām, piemēram, caurulēm, radiatoriem, plītim un ledusskapjiem.** Ja jūsu ķermenis ir iezemēts, pastāv lielāks elektriskās strāvas triecienu risks.
- c. **Elektroinstrumentus nedrīkst pakļaut lietus vai mitru laika apstākļu iedarbībai.** Ja elektroinstrumentā iekļūst ūdens, palielinās elektriskās strāvas triecienu risks.
- d. **Lietojiet vadu pareizi. Nekad nepārnēsājiet, nevelciet vai neatvienojiet elektroinstrumentu no**

**kontaktligzdas, turot to aiz vada. Netuviniet vadu karstuma avotiem, eļļai, asām šķautnēm vai kustīgām detaļām.** Ja vads ir bojāts vai sapinies, pastāv lielāks elektriskās strāvas triecienu risks.

- e. **Strādājot ar elektroinstrumentu ārpus telpām, izmantojiet tādu pagarinājuma vadu, kas paredzēts lietošanai ārpus telpām.** Izmantojot vadu, kas paredzēts lietošanai ārpus telpām, pastāv mazāks elektriskās strāvas triecienu risks.
  - f. **Ja elektroinstrumentu nākas ekspluatēt mitrā vidē, ierīkojiet elektrobarošanu ar noplūdstrāvas aizsargierīci.** Lietojot noplūdstrāvas aizsargierīci, mazinās elektriskās strāvas triecienu risks.
- ### 3. Personīgā drošība
- a. **Elektroinstrumenta lietošanas laikā esat uzmanīgs, skatieties, ko jūs darāt, rīkojieties saprātīgi. Nelietojiet elektroinstrumentu, ja esat noguris vai atrodaties narkotiku, alkohola vai medikamentu ietekmē.** Pat viens mirklis neuzmanības elektroinstrumentu ekspluatācijas laikā var izraisīt smagus ievainojumus.
  - b. **Lietojiet individuālos aizsardzības līdzekļus. Vienmēr valkājiet acu aizsargus.** Attiecīgos apstākļos lietojot aizsardzības līdzekļus, piemēram, putekļu masku, aizsargapavus ar neslīdošu zoli, aizsargķiveri vai ausu aizsargus, samazinās risks gūt ievainojumus.
  - c. **Nepieļaujiet nejaušu iedarbināšanu. Pirms instrumenta pievienošanas kontaktligzdai un/vai akumulatora pievienošanas, instrumenta pacelšanas vai pārnēsāšanas pārbaudiet, vai slēdzis ir izslēgtā pozīcijā.** Ja elektroinstrumentu pārnēsājat, turot pirkstu uz slēdža, vai ja kontaktligzdai pievienojat elektroinstrumentu ar ieslēgtu slēdzi, var rasties negadījumi.
  - d. **Pirms elektroinstrumenta ieslēgšanas noņemiet no tā visas regulēšanas atslēgas vai uzgriežņu atslēgas.** Ja elektroinstrumenta rotējošajai daļai ir piestiprināta uzgriežņu atslēga vai regulēšanas atslēga, var gūt ievainojumus.
  - e. **Nesniedzieties pārāk tālu. Vienmēr cieši stāviet uz piemērota atbalsta un saglabājiet līdzsvaru.** Tādējādi neparedzētās situācijās daudz labāk varat saglabāt kontroli pār elektroinstrumentu.
  - f. **Valkājiet piemērotu apģērbu. Nevalkājiet pārāk brīvu apģērbu vai rotaslietas. Netuviniet matus, apģērbu un cimds kustīgām detaļām.** Brīvs apģērbs, rotaslietas vai gari mati var iekerties kustīgajās detaļās.
  - g. **Ja instrumentam ir paredzēts pievienot putekļu atsūkšanas un savākšanas ierīces, tās jāpievieno un jālieto pareizi.** Lietojot putekļu savākšanas ierīci, var mazināt putekļu kaitīgo ietekmi.
  - h. **Kaut arī jums ir labas iemaņas darbā ar instrumentiem, kas apgūtas, tos bieži lietojot,**

neizmirstiet par piesardzību un instrumenta drošības noteikumu ievērošanu. Bezrūpīgas rīcības sekas var būt smagi ievainojumi, ko var gūt vienā acumirkļī.

#### 4. Elektroinstrumenta ekspluatācija un apkope

- a. **Nelietojiet elektroinstrumentu ar spēku. Izmantojiet konkrētam gadījumam piemērotu elektroinstrumentu.** Ar pareizi izvēlētu elektroinstrumentu tā efektivitātes robežās paveiksiet darbu daudz labāk un drošāk.
- b. **Neekspluatējiet elektroinstrumentu, ja to ar slēdzi nevar ne ieslēgt, ne izslēgt.** Ja elektroinstrumentu nav iespējams kontrolēt ar slēdža palīdzību, tas ir bīstams un ir jāsalabo.
- c. **Pirms elektroinstrumentu regulēšanas, piederumu nomainīšanas vai novietošanas glabāšanā atvienojiet kontaktdakšu no barošanas avota un/ vai no elektroinstrumenta izņemiet akumulatoru.** Šādu profilaktisku drošības pasākumu rezultātā mazinās nejaušas elektroinstrumenta iedarbināšanas risks.
- d. **Glabājiet elektroinstrumentus, kas netiek darbināti, bērniem nepieejamā vietā un neatļaujiet tos ekspluatēt personām, kas nav apmācītas to lietošanā vai nepārzina šos norādījumus.** Elektroinstrumenti ir bīstami, ja tos ekspluatē neapmācītas personas.
- e. **Veiciet elektroinstrumentu apkopi. Pārbaudiet, vai kustīgās detaļas ir pareizi savienotas un nostiprinātas, vai detaļas nav bojātas, kā arī vai nav kāds cits apstākļi, kas varētu ietekmēt elektroinstrumenta darbību. Ja instruments ir bojāts, pirms ekspluatācijas tas ir jāsalabo.** Daudzu negadījumu cēlonis ir tādi elektroinstrumenti, kam nav veikta pienācīga apkope.
- f. **Regulāri uzasiniet un tīriet griežņus.** Ja griežņiem ir veikta pienācīga apkope un tie ir uzasināti, pastāv mazāks to iestrēgšanas risks, un tos ir vieglāk vadīt.
- g. **Elektroinstrumentu, tā piederumus, detaļas u. c. ekspluatējiet saskaņā ar šiem norādījumiem, ņemot vērā darba apstākļus un veicamā darba specifiku.** Ja elektroinstrumentu izmanto mērķiem, kam tas nav paredzēts, var rasties bīstama situācija.
- h. **Rūpējieties, lai rokturi un satveršanas virsmas vienmēr būtu sausi, tīri un lai uz tiem nebūtu eļļas un smērvielas.** Ja rokturi un satveršanas virsmas ir slideni, negaidītās situācijās instrumentu nevar savaldīt.

#### 5. Akumulatora instrumenta lietošana un apkope

- a. **Uzlādējiet tikai ar ražotāja noteikto lādētāju.** Ja ar lādētāju, kas paredzēts vienam akumulatora veidam, tiek lādēts cita veida akumulators, var izcelties ugunsgrēks.
- b. **Lietojiet elektroinstrumentus tikai ar paredzētajiem akumulatoriem.** Ja izmantojat citus akumulatorus, var rasties ievainojuma un ugunsgrēka risks.

- c. **Kamēr akumulators netiek izmantots, glabājiet to drošā attālumā no metāla priekšmetiem, piemēram, papīra saspraudēm, monētām, atslēgām, naglām, skrūvēm vai līdzīgiem maziem metāla priekšmetiem, kuri var savienot abas spaiļes.** Saskaroties akumulatora spailēm, rodas īssavienojums, kas var izraisīt apdegumus vai ugunsgrēku.
  - d. **Nepareizas lietošanas gadījumā šķidrums var iztectē no akumulatora, — nepieskarieties tam. Ja nejauši pieskārties šķidrumam, noskalojiet saskarsmes vietu ar ūdeni. Ja šķidrums nonāk acīs, meklējiet arī medicīnisku palīdzību.** Šķidrums, kas iztecejis no akumulatora, var izraisīt kairinājumu vai apdegumus.
  - e. **Nedrīkst lietot bojātu vai pārveidotu akumulatoru un instrumentu. Ja akumulators ir bojāts vai pārveidots, tam var būt neparedzamas sekas, tādējādi izraisot ugunsgrēku, sprādzienu vai ievainojuma risku.**
  - f. **Nepakļaujiet akumulatoru vai instrumentu uguns vai pārmērīgi augstas temperatūras iedarbībai. Uguns vai vismaz 130 °C augstas temperatūras iedarbībā tie var uzsprāgt.**
  - g. **Ievērojiet visus norādījumus par uzlādēšanu un uzlādējiet akumulatoru tikai norādījumos minētajā temperatūras diapazonā. Uzlādējot nepareizi vai ārpus minētā temperatūras diapazona, var sabojāt akumulatoru un palielināt ugunsgrēka risku.**
- #### 6. Remonts
- a. **Instrumentam apkopi drīkst veikt tikai kvalificēts remonta speciālists, izmantojot tikai oriģinālās rezerves daļas.** Tādējādi tiek saglabāta elektroinstrumenta drošība.
  - b. **Bojātiem akumulatoriem nedrīkst veikt apkopi.** Akumulatoru apkope jāveic tikai ražotājam vai pilnvarotam apkopes centram.

#### Elektroinstrumenta papildu drošības brīdinājumi



**Brīdinājums!** Papildu drošības brīdinājumi slīpēšanai, smirģelēšanai, slīpēšanai ar suku, pulēšanai vai abrazīviem nogriešanas darbiem

- ◆ **Šo elektroinstrumentu paredzēts lietot kā slīpmašīnu, smirģeli, stieplu suku, pulējamo slīpmašīnu vai nogriešanas instrumentu. Izlasiet visus drošības brīdinājumus, norādījumus, ilustrācijas un tehniskos datus, kas atrodas elektroinstrumenta komplektācijā.** Ja netiek ievēroti visi turpmāk redzamie norādījumi, var saņemt elektriskās strāvas triecienu, izraisīt ugunsgrēku un/vai gūt smagu ievainojumu.
- ◆ **Veicot darbus, kam šis elektroinstrumentu nav paredzēts, var rasties bīstami apstākļi un varat gūt ievainojumus.**
- ◆ **Lietojiet tikai šī instrumenta ražotāja īpaši izgatavotos un ieteiktos piederumus.**

Kaut arī piederumu ir iespējams piestiprināt pie instrumenta, tā lietošana nav droša.

- ◆ **Piederuma nominālajam ātrumam jābūt vismaz vienādam ar maksimālo ātrumu, kas atzīmēts uz elektroinstrumenta.** Piederumi, kas griežas ātrāk par nominālo ātrumu, var salūzt un nolidot nost.
- ◆ **Piederuma ārējam diametram un biežumam jābūt elektroinstrumenta jaudas koeficienta robežās.** Nepareiza izmēra piederumus nav iespējams pietiekami uzmanīt vai kontrolēt.
- ◆ **Piederumu montāžas vītnes izmēram jāatbilst slīpmašīnas vārpstas vītnes izmēram.** To piederumu iekšējam diametram, kurus uzstāda ar atloku palīdzību, jāatbilst atloka izvirzījuma diametram. Piederumi, kuri neatbilst elektroinstrumenta vārpstas lielumam, sāk svārstīties un pārmērīgi vibrēt, kā arī to dēļ var zaudēt kontroli pār instrumentu.
- ◆ **Nedrīkst lietot bojātu piederumu. Ikreiz pirms darba pārbaudiet piederuma stāvokli, piemēram, vai abrazīvajā ripā nav robu un plaisu, vai atbalsta paliktnis nav saplaisājis, nodilis vai pārlietu nolietojies un vai stieplju sukas sari nav vaļīgi vai nolūzuši. Ja elektroinstrumenti vai piederums ir ticis nomests zemē, pārbaudiet, vai tas nav bojāts. Ja ir, uzstādiet jaunu piederumu. Kad pārbaude ir veikta un piederums ir piestiprināts, darbiniet elektroinstrumentu vienu minūti maksimālajā tukšgaitas ātrumā. Bojāti piederumi šajā pārbaudes laikā parasti salūzt.**
- ◆ **Lietojiet individuālos aizsardzības līdzekļus. Atkarībā no veicamā darba valkājiet sejas aizsargu vai aizsargbrilles. Ja vajadzīgs, valkājiet putekļu masku, ausu aizsargus, cimdus un darba priekšautu, kas aiztur mazas abrazīvas vai materiāla daļiņas.** Acu aizsargiem jāspēj aizturēt gaisā izsviestas daļiņas, kas rodas dažādu darbu laikā. Putekļu maskai vai respiratora filtram jāaiztur darba laikā radušās daļiņas. Ilgstoša un ļoti intensīva trokšņa iedarbībā varat zaudēt dzirdi.
- ◆ **Uzmaniet, lai apkārtējās personas atrastos drošā attālumā no darba zonas. Ikvienam, kas atrodas darba zonā, jālieto individuālie aizsardzības līdzekļi.** Apstrādājamā materiāla vai bojāta piederuma daļiņas var tikt izsviestas gaisā un izraisīt ievainojumus tiem, kas atrodas darba zonas tuvumā.
- ◆ **Turiet elektroinstrumentu pie izolētā roktura, ja grieznis darba laikā var saskarties ar apslēptu elektroinstalāciju vai ar instrumenta vadu.** Ja grieznis saskaras ar vadu, kurā ir strāva, visas elektroinstrumenta ārējās metāla virsmas vada strāvu, kā rezultātā operators var gūt elektriskās strāvas triecienu.
- ◆ **Izmantojiet spaiļus vai kādā citā praktiskā veidā nostipriniet un atbalstiet apstrādājamo materiālu uz stabilas platformas.** Turot materiālu ar roku vai pie sava

ķermeņa, t. i., nestabilā stāvoklī, jūs varat zaudēt kontroli pār to.

- ◆ **Novietojiet vadu tā, lai tas nepieskartos rotējošam piederumam.** Ja zaudējat kontroli, instruments var pārgriezt vai aizķert vadu, bet jūsu roka var tikt ierauta rotējošajā piederumā.
- ◆ **Elektroinstrumentu nedrīkst nolikt malā, līdz piederums nav pilnībā pārstājis darboties.** Rotējošais piederums var satvert virsmu un izraut elektroinstrumentu jums no rokām.
- ◆ **Elektroinstrumentu nedrīkst darbināt, kad pārnēsājat to, turot virzienā pret sevi.** Ja apgērbis nejauši pieskaras rotējošajam piederumam, tas var tikt satverts, piederumu ieraujot jūsu ķermenī.
- ◆ **Regulāri tīriet instrumenta gaisa atveres.** Motora ventilators ierauj putekļus korpusā, un pārāk liels uzkrātā metāla pulvera daudzums var izraisīt elektrobīstamību.
- ◆ **Elektroinstrumentu nedrīkst darbināt viegli uzliesmojošu materiālu tuvumā.** Dzirksteles var aizdedzināt šos materiālus.
- ◆ **Nelietojiet tādus piederumus, kam vajadzīgi dzesēšanas šķidrums.** Ja tiek izmantots ūdens vai citi dzesēšanas šķidrums, jūs varat gūt nāvējošu vai elektriskās strāvas triecienu.

**Piezīme.** Iepriekš minētais brīdinājums neattiecas uz elektroinstrumentiem, kas ir īpaši paredzēti lietošanai kopā ar šķidruma sistēmu.

### Atsitiens un ar to saistīti brīdinājumi

Atsitiens ir pēkšņa reakcija uz rotējošas ripas, atbalsta paliktņa, sukas vai cita piederuma saspiešanu vai satveršanu. Saspiešanas vai satveršanas rezultātā rotējošais piederums pēkšņi apstājas, tādēļ elektroinstrumentu vairs nav iespējams savaldīt, un tas ar spēku triecas pretēji rotācijas virzienam saķeres punktā.

Piemēram, ja apstrādājamais materiāls ir saspiedis vai satvēris abrazīvo ripu, tās mala, kas atrodas pret saspiešanas vietu, var iegriezties materiāla virsmā, izraisot ripas izkrišanu vai atsitienu ar spēku. Ripa var atsisties gan operatora, gan tam pretējā virzienā, atkarībā no ripas kustības virziena saspiešanas vietā.

Abrazīvās ripas šajos apstākļos var arī salūzt.

Atsitiens rodas instrumenta nepareizas lietošanas un/vai nepareizu darba paņēmienu vai apstākļu rezultātā, un to var novērst, veicot attiecīgus piesardzības pasākumus, kā norādīts turpmāk.

- ◆ **Nepārtraukti cieši turiet elektroinstrumentu un novietojiet ķermeni un rokas tā, lai pretotos atsitienu spēkiem.** Lai pēc iespējas labāk novaldītu atsitienu vai iedarbināšanas laikā — griezes momentu, vienmēr lietojiet palīgrokturi, ja tāds ir. Operators var novaldīt griezes momenta reakciju vai atsitienu spēku, ja veic attiecīgus piesardzības pasākumus.

- ◆ **Rokas nedrīkst turēt rotējošā piederuma tuvumā.** Piederums var radīt atsitienu rokai.
- ◆ **Nedrīkst atrasties tajā vietā, kur elektroinstrumenti virzīsies atsitienu gadījumā.** Atsitienu spēka ietekmē instruments virzīsies pretēji ripas kustības virzienam saspiešanas vietā.
- ◆ **Ievērojiet īpašu piesardzību, apstrādājot stūrus, asas malas u. c. Novērsiet piederuma atlēcienus un sadursmes ar šķēršļiem.** Stūri, asas malas vai atlēcieni mēdz izraisīt rotējošā piederuma ieķeršanos, kā rezultātā varat zaudēt kontroli pār instrumentu vai ciest no atsitienu.
- ◆ **Nedrīkst uzstādīt motorzāga kokgriešanas asmeni vai zāga asmeni ar zobiem.** Šādi asmeņi bieži izraisa atsitienu un instrumenta nevaldāmu darbību.

## Drošības brīdinājumi attiecībā uz slīpēšanu un abrazīviem nogriešanas darbiem

- ◆ **Izmantojiet tikai šim elektroinstrumentam paredzētus ripu veidus un izvēlētajai ripai piemērotu aizsargu.** Ripas, kam šis elektroinstrumenti nav paredzēti, nav iespējams pietiekami uzmanīt, un tās nav drošas.
- ◆ **Slīpripu ar ieliektu centru slīpēšanas virsmā jāatrodas zem aizsarga pārkarmalas plaknes.** Ja ripa ir nepareizi uzstādīta un izvīrās ārpus aizsarga pārkarmalas plaknes, ripa netiek pietiekami aizsargāta.
- ◆ **Aizsargam ir jābūt cieši piestiprinātam pie elektroinstrumenta un maksimāli droši novietotam tā, lai pret operatoru būtu pavērsta vismazākā iespējamā ripas daļa.** Aizsargs palīdz aizsargāt operatoru pret salūzušas ripas atlūzām, nejaušas saskaršanās ar ripu un dzirkstelēm, kas var aizdedzināt apģērbu.
- ◆ **Ripas drīkst lietot tikai tām paredzētajiem mērķiem. Piemēram, ar griezējripas malu nedrīkst slīpēt.** Abrazīvās griezējripas ir paredzētas perifēriskai slīpēšanai: ja tās pakļauj sānu spēkiem, tās var salūzt.
- ◆ **Jālieto tikai nebojāti ripu atloki, kuru izmērs un forma atbilst izvēlētajai ripai.** Piemēroti ripas atloki atbalsta ripu, tādējādi mazinot ripas salūšanas risku. Griezējripu atloki var atšķirties no slīpripu atlokiem.
- ◆ **Nedrīkst lietot nodilušas ripas, kas bijušas lietotas ar lielākiem elektroinstrumentiem.** Ripa, kas paredzēta lielākiem elektroinstrumentiem, nav piemērota mazāka instrumenta lielākam rotācijas ātrumam un var saplīst.

## Papildu drošības brīdinājumi attiecībā uz abrazīviem nogriešanas darbiem

- ◆ **Nepieļaujiet griezējripas iestrēgšanu, kā arī nespiediet pārāk cieši uz tās. Necentieties veikt pārāk dziļu iegriezumu.** Ja ripa tiek spiesta pārāk spēcīgi, palielinās risks ripai saliekties vai iestrēgt materiālā, kā rezultātā var tikt izraisīts atsitiens vai ripa salūzt.

- ◆ **Nenostāieties vienā līmenī ar rotējošo ripu vai aiztās.** Ja ripa darba laikā rotē pretējā virzienā no jums, iespējama atsitienu spēka ietekmē rotējošā ripa un elektroinstrumenti virzās tieši jūsu virzienā.
- ◆ **Ja ripa ir iestrēgusi vai ja kāda iemesla dēļ slīpēšana/ griezšana ir pārtraukta, izslēdziet elektroinstrumentu un turiet to nekustīgi, līdz ripa pilnībā pārstāj darboties. Nekādā gadījumā neizņemiet griezējripu no iegriezuma materiālā, kamēr ripa atrodas kustībā, citādi var notikt atsitiens.** Novērtējiet situāciju un vērsiet to par labu, lai novērstu ripas iestrēgšanas cēloni.
- ◆ **Neatsāciet darbu ar instrumentu, ja ripa atrodas materiālā. Nogaidiet, līdz ripa sasniedz maksimālo ātrumu, un uzmanīgi atsāciet griešanu.** Ja atsāksiet darbu ar instrumentu, kas atrodas materiālā, ripa var iestrēgt, izlēkt ārā vai izraisīt atsitienu.
- ◆ **Atbalstiet paneļus vai jebkuru citu pārāk lielu materiāla gabalu, lai līdz minimumam samazinātu ripas iespiešanās un atsitienu risku.** Lieli materiāla gabali mēdz nosēsties paši zem sava svara. Atbalsti ir jānovieto zem materiāla gabala, griezumam līnijas tuvumā un materiāla gabala malas tuvumā abās ripas pusēs.
- ◆ **Ievērojiet īpašu piesardzību, veicot iegriezumus ēku sienās vai citās nosegtās vietās.** Ripa, kas izvīrās materiāla otrā pusē, var sagriezt gāzes vai ūdens cauruļvadus, elektroinstalāciju vai citus priekšmetus, tādējādi izraisot atsitienu.

## Drošības brīdinājumi attiecībā uz smirģelēšanu

- ◆ **Neuzstādiet smirģeļa ripai pārmērīgi liela izmēra papīru. Izvēloties smirģeļa papīru, ievērojiet ražotāja ieteikumus.** Ja pārāk liela izmēra smirģeļa papīrs sniedzas aiz smirģeļa paliktņa malām, tā dēļ varat gūt ievainojumus plēstu brūču veidā, kā arī tas var iespiest vai saplēst ripu vai arī izraisīt atsitienu.

## Drošības brīdinājumi attiecībā uz pulēšanu

- ◆ **Nestrādājiet ar tādu pulēšanas disku, kam ir izteiktas plūksnas vai kļuvušas vaļīgas stiprinājuma auklas. Nostipriniet vai nogrieziet vaļīgās stiprinājuma auklas.** Ja vaļīgas stiprinājuma auklas rotē lielā ātrumā, tajās var ieraut pirkstus vai tās var aizķerties aiz apstrādājamā materiāla.

## Drošības brīdinājumi attiecībā uz slīpēšanas darbiem ar suku

- ◆ **Ievērojiet, ka suku sari tiek izsviesti gaisā, pat veicot standarta darbus. Nespiediet stieplu sarus ar spēku, pārmērīgi noslogojot suku.** Stieplu sari var viegli izkļūt cauri vieglam apģērbam un/vai savainot ādu.
- ◆ **Ja ir ieteicams lietot aizsargu, veicot slīpēšanas darbu ar suku, jāraugās, lai stieplu ripa vai suka nesaskartos ar aizsargu.**



Darba laikā un centrālās spēka ietekmē stieplu ripa vai sukas var izplesties.



**Brīdinājums!** Puteklji, kas rodas slīpēšanas/ smirģelēšanas laikā, var kaitēt veselībai, ja operators vai tuvumā esošas personas nonāk saskarē ar putekļiem vai tos ieelpo. Valkājiet putekļu masku, kas īpaši paredzēta aizsardzībai pret putekļiem un izgarojumiem, turklāt arī tām personām, kas atrodas darba zonā, jālieto aizsardzības līdzekļi.

### Citu personu drošība

- ◆ Šo instrumentu nav paredzēts ekspluatēt personām (tostarp bērniem), kam ir ierobežotas fiziskās, sensorās vai psihiskās spējas vai trūkst pieredzes un zināšanu, ja vien tās neuzrauga vai neapmāca persona, kas atbild par viņu drošību.
- ◆ Bērni ir jāuzrauga, lai viņi nespēlētu ar instrumentu.

### Atlikušie riski

Lietojot instrumentu, var rasties papildu atlikušie riski, kuri var nebūt minēti šeit iekļautajos drošības brīdinājumos.

Šie riski var rasties nepareizas lietošanas, pārāk ilgas lietošanas u. c. gadījumos.

Lai arī tiek ievēroti attiecīgie drošības noteikumi un tiek uzstādītas drošības ierīces, dažus riskus nav iespējams novērst. Tie ir šādi:

- ◆ ievainojumi, kas radušies, pieskaroties rotējošām/kustīgām detaļām;
- ◆ ievainojumi, kas radušies, mainot detaļas, asmeņus vai citus piederumus;
- ◆ ievainojumi, kas radušies instrumenta ilgstošas lietošanas rezultātā. Ilgstoši strādājot ar instrumentu, regulāri jāpārtrauc darbs un jāatpūšas;
- ◆ dzirdes pasliktināšanās;
- ◆ kaitējums veselībai, kas rodas, ieelpojot putekļus, kuri rodas, strādājot ar instrumentu (piemēram, apstrādājot koksni, it īpaši ozolu, dižskābardu un MDF paneļus).

### Vibrācija

Deklarētās vibrāciju emisijas vērtības, kas minētas tehniskajos datos un atbilstības deklarācijā, ir izmērītas saskaņā ar standarta pārbaudes metodi, kas noteikta ar standartu EN 60745, un vērtības var izmantot viena instrumenta salīdzināšanai ar citu. Tāpat deklarēto vibrāciju emisijas vērtību var izmantot, lai iepriekš novērtētu iedarbību.

**Brīdinājums!** Vibrāciju emisijas vērtība elektroinstrumenta faktiskās lietošanas laikā var atšķirties no deklarētās vērtības atkarībā no instrumenta izmantošanas apstākļiem. Vibrāciju līmenis var pārsniegt norādīto līmeni.

Novērtējot vibrāciju iedarbību, lai definētu Direktīvā 2002/44/EK minētos drošības pasākumus, lai aizsargātu

personas, kuras darba pienākumu veikšanai regulāri lieto elektroinstrumentus, vibrāciju iedarbības novērtējumā jāņem vērā instrumenta lietošanas veids un faktiskie apstākļi, tostarp visas darba cikla fāzes, t. i., ne tikai instrumenta ekspluatācijas laiks, bet arī laiks, kad instruments ir izslēgts un darbojas tukšgaitā.

### Marķējumi uz instrumenta

Uz instrumenta ir attēlotas šādas piktogrammas kopā ar datuma kodu:



**Brīdinājums!** Lai mazinātu ievainojuma risku, jāizlasa lietošanas rokasgrāmata.



Strādājot ar instrumentu, valkājiet aizsargbrilles.



Strādājot ar instrumentu, valkājiet ausu aizsargus.

### Papildu drošības noteikumi akumulatoriem un lādētājiem

#### Akumulatori (tikai modelim BCG720M1)

- ◆ Nekādā gadījumā neatveriet akumulatoru.
- ◆ Nepakļaujiet akumulatoru ūdens iedarbībai.
- ◆ Neuzglabājiet vietās, kur temperatūra var pārsniegt 40 °C.
- ◆ Uzlādējiet tikai tad, ja gaisa temperatūra ir robežās no 10 līdz 40 °C.
- ◆ Uzlādējiet tikai ar komplektācijā iekļauto lādētāju.
- ◆ Izmetot nolietotos akumulatorus, ievērojiet sadaļā "Vides aizsardzība" sniegtos norādījumus.



Nedrīkst uzlādēt bojātus akumulatorus.

#### Lādētāji (tikai modelim BCG720M1)

- ◆ Lietojiet šo BLACK+DECKER lādētāju tikai tā akumulatora uzlādēšanai, kas iekļauts šī instrumenta komplektācijā. Cita veida akumulatori var eksplodēt, izraisot ievainojumus un bojājumus.
- ◆ Nedrīkst uzlādēt vienreiz lietojamus akumulatorus.
- ◆ Bojāti vadi ir nekavējoties jānomaina.
- ◆ Nepakļaujiet akumulatoru ūdens iedarbībai.
- ◆ Neatveriet lādētāju.
- ◆ Nedurstiet lādētāju.



Šis lādētājs paredzēts tikai lietošanai telpās.



Pirms ekspluatācijas izlasiet lietošanas rokasgrāmatu.

## Elektrodrošība



Šim lādētājam ir dubulta izolācija, tāpēc nav jālieto iezemēts vads. Pārbaudiet, vai barošanas avota spriegums atbilst kategorijas plāksnītē norādītajam spriegumam. Nekādā gadījumā neaizstājiet lādētāju ar parastu kontaktdakšu.

- ♦ Ja barošanas vads ir bojāts, to drīkst nomainīt tikai ražotājs vai BLACK+DECKER pilnvarots apkopes centrs, lai novērstu bīstamību.

## Funkcijas

Šim instrumentam ir šādas funkcijas (visas vai tikai dažas no tām):

1. Bloķēšanas slēdzis
2. Slēdža mēlīte
3. Sānu rokturis
4. Vārpstas bloķētājs
5. Slīpēšanas aizsargs
6. Slīpriņa
7. Akumulatora pieslēgvietā
8. Akumulators (tikai modelim BCG720M1)

## Akumulatora uzlādēšana (A. att.)

BLACK+DECKER lādētāji ir paredzēti BLACK+DECKER akumulatoru uzlādēšanai.

- ♦ Pirms akumulatora (8) ievietošanas pievienojiet lādētāju (9) piemērotai kontaktligzdai.
- ♦ Ievietojiet akumulatoru (8) lādētājā līdz galam, līdz atduras akumulatora ligzdā (A. att.).



Mirgo gaismas diode (9a), norādot, ka akumulators tiek uzlādēts.



Kad gaismas diode deg vienmērīgi, tas liecina, ka uzlādēšana ir pabeigta. Tagad akumulators ir pilnībā uzlādēts, un to var sākt lietot vai arī atstāt lādētājā.

- ♦ Pabeidzot darbu, pēc iespējas drīzāk uzlādējiet tukšu akumulatoru, citādi var ievērojami saīsināties akumulatora kalpošanas laiks. Lai akumulators kalpotu ilgāk, neļaujiet tam pilnībā izlādēties. Pēc darba pabeigšanas ieteicams uzlādēt akumulatoru.

## Lādētāja diagnostika (B. att.)

Šis lādētājs spēj konstatēt zināmas problēmas, kas var rasties akumulatoriem vai barošanas avotam. Par problēmu liecina viena gaismas diode, kas mirgo dažādos režīmos atkarībā no problēmas veida.

## Bojāts akumulators



Lādētājs var konstatēt vāju vai bojātu akumulatoru. Gaismas diode mirgo režīmā, kas norādīts marķējumā. Ja redzat bojāta

akumulatora mirgošanas režīmu, pārtrauciet akumulatora uzlādi. Nogādājiet to apkopes centrā vai savākšanas punktā atbilstošajai pārstrādei.

## Karsta/auksta akumulatora uzlādes atlikšana



Ja lādētājs konstatē, ka akumulators ir pārāk karsts vai auksts, automātiski tiek aktivizēta karsta/auksta akumulatora uzlādes atlikšana, apturot uzlādi, līdz akumulators ir sasniedzis piemērotu temperatūru. Kad tas ir sasniegts, lādētājs automātiski pārslēdzas akumulatora uzlādes režīmā. Ar šo funkciju tiek nodrošināts maksimālais akumulatora kalpošanas laiks. Gaismas diode mirgo režīmā, kas norādīts marķējumā.

## Akumulatora atstāšana lādētājā

Akumulatoru var neierobežotu laiku atstāt elektrotīklam pievienotā lādētājā ar iedegtu gaismas diodi. Lādētājs uztur akumulatora maksimālo uzlādes līmeni. Šim lādētājam ir automātiskās atsvaidzes režīms, kurā atsevišķi akumulatoru elementi tiek uzlādēti vai izlīdzināti, lai sniegtu maksimālo jaudu. Akumulatorus vajadzētu atsvaidzināt reizi nedēļā vai tad, ja tā jauda ir mazinājusies. Lai aktivizētu automātiskās atsvaidzes režīmu, ievietojiet akumulatoru lādētājā un atstājiet to tur vismaz 8 stundas.

## Svarīgas piezīmes par uzlādi

- ♦ Akumulatora visilgāko kalpošanas laiku un darba efektivitāti var panākt, ja to uzlādē gaisa temperatūrā no 18 līdz 24 °C. NEUZLĀDĒJIET akumulatoru, ja gaisa temperatūra ir zemāka par 4,5 °C vai augstāka par 40 °C. Tas ir svarīgi, lai neizraisītu akumulatoram smagus bojājumus.
- ♦ Uzlādēšanas laikā lādētājs un akumulators var sakarst. Tā ir normāla parādība un neliecina par problēmām. Lai akumulators pēc darba ātrāk atdzistu, nenovietojiet lādētāju vai akumulatoru siltumā, piemēram, metālā šķūnī vai piekabē bez siltumizolācijas.
- ♦ Ja akumulators netiek uzlādēts pareizi:
  - ♦ pārbaudiet kontaktligzdas darbību, iespraužot lampu vai kādu citu elektroiekārtu;
  - ♦ pārbaudiet, vai kontaktligzda ir savienota ar gaismas slēdzi, kas atvieno barošanu, ja izslēdz gaismas;
  - ♦ pārvietojiet lādētāju un akumulatoru vietā, kur gaisa temperatūra ir aptuveni 18–24 °C;
  - ♦ ja uzlādēšanas problēma nav novērsta, nogādājiet instrumentu, akumulatoru un lādētāju vietējā apkopes centrā.
- ♦ Akumulators ir jāuzlādē, kad tas vairs nenodrošina pietiekami lielu jaudu, salīdzinot ar jaudu pirms tam. Instrumentu šādos apstākļos NEDRĪKST TURPINĀT ekspluatēt. Ievērojiet norādījumus par uzlādi. Akumulatoru drīkst uzlādēt jebkurā brīdī, arī tad, ja tas jau ir lietots, — šāda rīcība nebojā akumulatoru.

- ◆ Lādētāja tuvumā nedrīkst novietot vadītspējīgus materiālus, piemēram, slīpēšanas putekļus, metāla skaidas, tērauda vati, alumīnija foliju vai uzkrājušās metāla daļiņas. Pirms lādētāja tīrīšanas tas ir jāatvieno no barošanas avota.
- ◆ Lādētāju nedrīkst sasaldēt vai iegremdēt ūdenī vai citā šķidrumā.

### Akumulatora uzstādīšana un noņemšana (C., D. att.)

- ◆ Lai uzstādītu akumulatoru (8), savietojiet to ar instrumenta spraudlīdzdi (7). Bīdīet akumulatoru spraudlīdzdā un piespiediet akumulatoru, līdz tas nofiksējas.
- ◆ Lai noņemtu akumulatoru, nospiediet atbrīvošanas pogu (8a) un vienlaicīgi velciet akumulatoru ārā no spraudlīdzdas.

### Salikšana

**Brīdinājums!** Pirms salikšanas instrumentam ir jābūt izslēgtam un akumulatoram ir jābūt izņemtam.

### Aizsarga uzstādīšana un noņemšana (E., F., G. att.)

Instrumenta komplektācijā ir aizsargs (27. veids), kas paredzēts tikai slīpēšanas darbiem. Ja ar instrumentu ir paredzēts veikt arī nogriešanas darbus, jāuzstāda šim nolūkam īpaši paredzēts aizsargs (41. veids). BLACK+DECKER apkopes centros ir pieejams piemērots aizsargs ar detaļas numuru 1004702-44 (125 mm griezējripi).

- ◆ Novietojiet instrumentu uz galda tā, lai vārpsta (11) būtu vērsta augšup.
- ◆ Atbrīvojiet bloķēšanas skavu un turiet aizsargu pāri instrumentam, kā norādīts E. attēlā.
- ◆ Savietojiet izciļņus (5a) ar ierobiem (10), kā norādīts F. attēlā.
- ◆ Nospiediet aizsargu uz leju un grieziet to pretēji pulksteņrādītāja virzienam vajadzīgajā pozīcijā, kā norādīts G. attēlā.
- ◆ Lai aizsargu nostiprinātu uz instrumenta, pievelciet aizsarga fiksatora skrūvi.
- ◆ Vajadzības gadījumā pievelciet skrūvi, lai palielinātu saspiešanas spēku.

### Noņemšana

- ◆ Atlaidiet aizsarga fiksatora skrūvi.
- ◆ Grieziet aizsargu pulksteņrādītāja virzienā, lai izciļņi (5a) sakristu ar ierobiem (10).
- ◆ Noņemiet aizsargu no instrumenta.

**Brīdinājums!** Ar instrumentu nedrīkst strādāt, ja nav uzstādīts aizsargs.

### Sānu roktura uzstādīšana

- ◆ Pieskrūvējiet sānu rokturi (3) pie vienas no instrumenta montāžas atverēm.

**Brīdinājums!** Vienmēr lietojiet sānu rokturi.

### Slīpripi, griezējripi vai smirģeļa pulēšanas ripu uzstādīšana un noņemšana (H., I., J., K., L. att.)

Vienmēr lietojiet konkrētam darbam piemērotu ripas veidu.

Vienmēr lietojiet ripu ar pareizu iekšējo un ārējo diametru (sk. tehniskos datus).

### Uzstādīšana

- ◆ Uzstādiet aizsargu, kā aprakstīts iepriekš.
- ◆ Novietojiet iekšējo atloku (12) uz vārpstas (11), kā norādīts H. attēlā. Pārbaudiet, vai atloks ir pareizi novietots uz vārpstas plakanvirsmām.
- ◆ Novietojiet ripu (6) uz vārpstas (11), kā norādīts H. attēlā. Ja ripai ir izvirzīts centrs, tam ir jābūt vērstam pret iekšējo atloku.
- ◆ Pārbaudiet, vai ripa ir pareizi novietota uz iekšējā atloka.
- ◆ Novietojiet ārējo atloku (14) uz vārpstas. Uzstādot slīpripi, ārējā atloka izvirzītajam centram jābūt vērstam pret ripu (I. att., A). Uzstādot griezējripi, ārējā atloka izvirzītajam centram jābūt vērstam pretēji ripai (I. att., B).
- ◆ Turiet nospiešu vārpstas bloķētāju (4) un ar divzaru uzgriežņu atslēgu (16) pievelciet ārējo atloku (J. att.).

### Noņemšana

- ◆ Turiet nospiešu vārpstas bloķētāju (4) un ar divzaru uzgriežņu atslēgu (16) atbrīvojiet ārējo atloku (14) (J. att.).
- ◆ Noņemiet ārējo atloku (14) un ripu (6).

### Virsmas slīpēšana ar slīripām

- ◆ Nogaidiet, līdz instruments darbojas ar pilnu jaudu, tikai pēc tam ļaujiet tam saskarties ar apstrādājamo virsmu.
- ◆ Spiediet uz apstrādājamās virsmas pavisam nedaudz, ļaujot instrumentam darboties ar pilnu jaudu. Vislabāko slīpēšanas kvalitāti var panākt, ja instruments darbojas ar pilnu jaudu.
- ◆ Saglabājiet 20–30° lielu leņķi starp instrumentu un apstrādājamo virsmu, kā norādīts L. attēlā.
- ◆ Nepārtraukti bīdīet instrumentu turpgaitas un atpakaļgaitas kustībā, lai apstrādājamā virsmā nerastos robi.
- ◆ Instrumentu izslēdziet tikai tad, kad tas ir nocelts nost no apstrādājamās virsmas. Pirms instrumenta nolikšanas malā nogaidiet, līdz ripa pārstāj rotēt.

### Malu slīpēšana ar slīripām

Ripas, ko lieto griešanai un malu slīpēšanai, var salūzt vai radīt atsitienu, ja tās saliecas vai savijas nogriešanas vai dziļas slīpēšanas darba laikā.

Ja 27. veida ripu izmanto malu slīpēšanai un nogriešanai, jāveic tikai sekli iegriezumi — ne vairāk kā 13 mm ar jaunu ripu. Samaziniet slīpēšanas un nogriešanas dziļumu

proporcionāli ripas rādiusa samazinājumam, ripai pamazām nodilstot. Sīkāku informāciju skatiet slīpēšanas un griešanas piederumu tabulā, kas atrodas rokasgrāmatas beigās.

Ja 41. veida aizsargu izmanto malu slīpēšanai un nogriešanai, jāizmanto 41. veida aizsargs.

- ◆ Nogaidiet, līdz instruments darbojas ar pilnu jaudu, tikai pēc tam ļaujiet tam saskarties ar apstrādājamo virsmu.
- ◆ Spiediet uz apstrādājamās virsmas pavisam nedaudz, ļaujot instrumentam darboties ar pilnu jaudu. Vislabāko slīpēšanas kvalitāti var panākt, ja instruments darbojas ar pilnu jaudu.
- ◆ Stāviet tā, lai ripas atvērtā apakšpuse būtu vērsta virzienā prom no jums.
- ◆ Iesākot griešanu un apstrādājamajā materiālā izveidojot ierobu, nedrīkst mainīt griešanas leņķi. Ja maina griešanas leņķi, ripa var saliekties un salūzt. Malu slīpēšanas ripas nav paredzētas tam, lai izturētu saliekšanas rezultātā radīto sānu spiedienu.
- ◆ Instrumentu izslēdziet tikai tad, kad tas ir nocelts nost no apstrādājamās virsmas. Pirms instrumenta nolikšanas malā nogaidiet, līdz ripa pārstāj rotēt.

**Brīdinājums!** Ar malu slīpēšanas un nogriešanas ripām neveiciet virsmas slīpēšanu, ja to marķējumā nav atļauta šāda veida darbība, jo šīs ripas nav paredzētas spiedienam no sāniem, saskaroties ar virsmu. Tas var izraisīt ripas salūšanu un smagus ievainojumus.

## Smirģeļa ripas uzstādīšana un noņemšana (K. att.)

Smirģelējot ir jālieto atbalsta paliktnis. Atbalsta paliktnis ir piederums, ko var iegādāties no BLACK+DECKER izplatītāja.

## Uzstādīšana

- ◆ Novietojiet iekšējo atloku (12) uz vārpstas (11), kā norādīts (K. att.). Pārbaudiet, vai atloks ir pareizi novietots uz vārpstas plakanvirsmām.
- ◆ Novietojiet atbalsta paliktni (18) uz vārpstas.
- ◆ Novietojiet smirģeļa ripu (19) uz atbalsta paliktņa.
- ◆ Novietojiet ārējo atloku (14) uz vārpstas tā, lai izvīzītais centrs būtu vērsts pretēji ripai.
- ◆ Turiet nospiešu vārpstas bloķētāju (4) un ar divzaru uzgriežņu atslēgu (16) pievelciet ārējo atloku (J. att.). Pārbaudiet, vai ārējais atloks ir pareizi uzstādīts un vai ripa ir cieši nostiprināta.

## Noņemšana

- ◆ Turiet nospiešu vārpstas bloķētāju (4) un ar divzaru uzgriežņu atslēgu (16) atbrīvojiet ārējo atloku (14) (J. att.).
- ◆ Noņemiet ārējo atloku (14), smirģeļa ripu (19) un atbalsta paliktni (18).

## Virsmas apstrāde ar smirģeļa ripām

- ◆ Nogaidiet, līdz instruments darbojas ar pilnu jaudu, tikai pēc tam ļaujiet tam saskarties ar apstrādājamo virsmu.
- ◆ Spiediet uz apstrādājamās virsmas pavisam nedaudz, ļaujot instrumentam darboties ar pilnu jaudu. Vislabāko smirģelēšanas kvalitāti var panākt, ja instruments darbojas ar pilnu jaudu.
- ◆ Saglabājiet 5–10° lielu leņķi starp instrumentu un apstrādājamo virsmu, kā norādīts M. attēlā.
- ◆ Nepārtraukti bīdīet instrumentu turpgaitas un atpakaļgaitas kustībā, lai apstrādājamā virsmā nerastos robi.
- ◆ Instrumentu izslēdziet tikai tad, kad tas ir nocelts nost no apstrādājamās virsmas. Pirms instrumenta nolikšanas malā nogaidiet, līdz ripa pārstāj rotēt.

## Smirģeļa atbalsta paliktņa lietošana

Vienmēr lietojiet konkrētam darbam piemērotas graudainības smirģeļa ripu. Pieejamas smirģeļa ripas ar dažādu graudainību.

Ar raupjajām var ātrāk noņemt materiālu un iegūt raupju apdari. Ar smalkajām var lēnāk noņemt materiālu un iegūt gludu apdari. Sāciet darbu ar raupjo ripu, lai ātri iegūtu aptuveni vajadzīgo formu. Pēc tam turpiniet darbu ar vidēji raupjo ripu, visbeidzot nolīdziniet ar smalko ripu.

- ◆ Raupjā ripa = 16–30 griti.
- ◆ Vidēji raupjā ripa = 36–80 griti.
- ◆ Smalkā ripa = 100–120 griti.
- ◆ Ļoti smalkā ripa = 150–180 griti.
- ◆ Nogaidiet, līdz instruments darbojas ar pilnu jaudu, tikai pēc tam ļaujiet tam saskarties ar apstrādājamo virsmu.
- ◆ Spiediet uz apstrādājamās virsmas pavisam nedaudz, ļaujot instrumentam darboties ar pilnu jaudu. Vislabāko smirģelēšanas kvalitāti var panākt, ja instruments darbojas ar pilnu jaudu.
- ◆ Saglabājiet 5–10° lielu leņķi starp instrumentu un apstrādājamo virsmu, kā norādīts N. attēlā. Smirģeļa ripai jāaskaras aptuveni ar 25 mm apstrādājamās virsmas.
- ◆ Vienmērīgi virziet instrumentu taisnā līnijā, lai apstrādājamā virsma neapdegtu un nesavērtos. Ja instrumentu nekustīgi novieto uz apstrādājamās virsmas vai arī virza riņķveida kustībā pa to, var apdedzināt vai ierobot virsmu.
- ◆ Instrumentu izslēdziet tikai tad, kad tas ir nocelts nost no apstrādājamās virsmas. Pirms instrumenta nolikšanas malā nogaidiet, līdz ripa pārstāj rotēt.

## Piesardzības pasākumi, slīpējot krāsu

- ◆ **NAV IETEICAMS** slīpēt krāsu uz svina bāzes, jo ir ļoti grūti kontrolēt un savākt kaitīgos putekļus. Saindēšanās ar svīnu visbīstamākā ir bērniem un grūtniecēm.

- ◆ Tā kā, neveicot ķīmisko analīzi, ir grūti noteikt, vai krāsas sastāvā ir vai nav svina, krāsas smirģelēšanas laikā ieteicams veikt šādus piesardzības pasākumus:
  - ◆ Bērniem un grūtniecēm ieeja darba zonā, kurā tiek slīpēta krāsa, ir aizliegta, līdz šī vieta nav rūpīgi iztīrīta.
  - ◆ Visām personām, kas ienāk šajā darba zonā, jāvalkā putekļu maska vai respirators. Filtri jānomaina katru dienu vai uzreiz, tiklīdz operatoram ir grūti elpot.

**Piezīme.** Jāizmanto tikai tādas putekļu maskas, kas piemērotas darbam ar svina krāsas putekļiem un izgarojumiem. Parastās krāsotāju maskas nenodrošina šo aizsardzību. Piemērotu atzītu masku meklējiet pie vietējā tehnisko līdzekļu izplatītāja.

- ◆ Darba zonā NEDRĪKST ĒST, DZERT vai SMĒĶĒT, lai organismā neuzņemtu kaitīgās krāsas daļiņas. PIRMS ēšanas, dzeršanas vai smēķēšanas darbiniekiem jānomazgājas un jāattīrās. Darba zonā nedrīkst atrasties ēdiens, dzēriens vai tabakas izstrādājumi, jo uz tiem var nosēsties putekļi.
- ◆ Krāsa ir jānoņem tā, lai minimizētu putekļu veidošanos.
- ◆ Vietas, kurās tiek veikta krāsu slīpēšana, jāizolē ar 4 mm biezu plastmasas aizsargpārklājumu.
- ◆ Smirģelēšana jāveic tā, lai mazinātu krāsas putekļu nokļūšanu ārpus darba zonas.
- ◆ Visas virsmas darba zonā katru dienu smirģelēšanas laikā jānotīra ar putekļsūcēju un rūpīgi jānoslauka. Regulāri jāiztīra putekļsūcēja filtra maisi.
- ◆ Plastmasas aizsargpārklājums jāsavāc un jānodod atkritumos kopā ar putekļu daļiņām vai citiem noslīpētiem netīrumiem. Tie jāievieto noslēgtā atkritumu maisā un jānodod sadzīves atkritumos. Uzkopjot darba zonu, tajā nedrīkst atrasties ne bērni, ne grūtnieces.
- ◆ Jānomazgā visas rotaļlietas, mazgājamas mēbeles un galda piederumi, ko lieto bērni, tikai pēc tam tos drīkst no jauna lietot.

### Stieplu suku un stieplu ripu uzstādīšana un lietošana

Apaļas stieplu suku vai stieplu ripas jāuzskrūvē tieši uz slīpmašīnas vārpstas, nepiestiprinot atlokus. Lietojot stieplu suku un ripas, obligāti jāpiestiprina 27. veida aizsargs. Valkājiet darba cimdus, uzstādot un lietojot stieplu suku un ripas.

Tās var kļūt asas. Ripa vai suka uzstādīšanas un lietošanas laikā nedrīkst saskarties ar aizsargu.

Piederumam var rasties nenosakāms bojājums, kā rezultātā no tā var atdalīties stieples.

- ◆ Ar roku uzskrūvējiet ripu uz vārpstas.

- ◆ Nospiediet vārpstas bloķēšanas pogu un, turot uzgriežņu atslēgu uz stieplu ripas vai sukas vītņotā centra, pieskrūvējiet ripu vai suku.
- ◆ Lai noņemtu ripu, veiciet minēto procedūru apgrieztā secībā.

**Brīdinājums!** Ja pirms instrumenta ieslēgšanas ripa nav pareizajā vietā, var sabojāt instrumentu vai ripu.

Stieplu ripas un suku var izmantot rūsas, kaļķakmens un krāsas noņemšanai, kā arī nelīdzenu virsmu līdzināšanai.

**Piezīme.** Slīpējot krāsu ar stieplu suku, jāievēro tie paši piesardzības pasākumi, kas attiecas uz krāsas slīpēšanu ar smirģeli.

- ◆ Nogaidiet, līdz instruments darbojas ar pilnu jaudu, tikai pēc tam ļaujiet tam saskarties ar apstrādājamo virsmu.
- ◆ Spiediet uz apstrādājamās virsmas pavisam nedaudz, ļaujot instrumentam darboties ar pilnu jaudu. Vislabāko materiāla apstrādes kvalitāti iespējams panākt, instrumentam darbojoties ar pilnu jaudu.
- ◆ Apstrādājot ar apaļām stieplu sukām, saglabājiet 5–10° lielu leņķi starp instrumentu un apstrādājamo virsmu, kā norādīts O. attēlā.
- ◆ Stieplu ripas malai visu laiku jābūt saskarē ar apstrādājamo virsmu.
- ◆ Nepārtraukti bīdīet instrumentu turpgaitas un atpakaļgaitas kustībā, lai apstrādājamā virsmā nerastos robi. Ja instrumentu nekustīgi novieto uz apstrādājamās virsmas vai arī virza riņķveida kustībā pa to, var apdedzināt vai ierobot virsmu.
- ◆ Instrumentu izslēdziet tikai tad, kad tas ir nocelts nost no apstrādājamās virsmas. Pirms instrumenta nolikšanas malā nogaidiet, līdz ripa pārstāj rotēt.

**Brīdinājums!** Ievērojiet 1pašu piesardzību, apstrādājot malas, jo slīpmašīna var negaidīti strauji izkustēties.

### Griezējripu (41. veids) uzstādīšana un lietošana

Griezējripu kategorijā ietilpst dimanta ripas un abrazīvās ripas. Pieejamas abrazīvās griezējripas metāla un betona griešanai. Betona griešanai var izmantot arī dimanta griezējripas.

**PIEZĪME.** Strādājot ar griezējripām, jābūt uzstādītam noslēgtam divpusējam 41. veida griezējripu aizsargam, kurš jāiegādājas atsevišķi. Ja nav uzstādīts piemērots atloks vai aizsargs, ripa var salūzt un izraisīt ievainojumus.

Strādājot ar griezējripām, jāuzstāda atbilstīga diametra atbalsta atloks un vītņotais spilējuma uzgrieznis (atrodas instrumenta komplektācijā).

### Griezējripu uzstādīšana

- ◆ Uz vārpstas uzstādiet bezvītnes atbalsta atloku tā, lai izvīrtais centrs (virzītājapa) būtu vērsts pret ripu. Uzstādot ripu, atbalsta atloka izvīrtajam sektoram jābūt pret ripu.

- ◆ Novietojiet ripu uz atbalsta atloka, savietojot tās centru ar izvirzīto sektoru.
- ◆ Uzstādiet vītņoto spīlējuma uzgriezni tā, lai izvirzītais sektors būtu vērsts prom no ripas.
- ◆ Nospiediet vārpstas bloķēšanas pogu un ar komplektācijā iekļauto uzgriežņu atslēgu (16) pievelciet spīlējuma uzgriezni.
- ◆ Lai noņemtu ripu, nospiediet vārpstas bloķēšanas pogu un ar komplektācijā iekļauto uzgriežņu atslēgu atskrūvējiet spīlējuma uzgriezni.

**Brīdinājums!** Ar malu slīpēšanas un nogriešanas ripām neveiciet virsmas slīpēšanu, jo šīs ripas nav paredzētas spiedienam no sāniem, saskaroties ar virsmu. Tas var izraisīt ripas salūšanu vai ievainojumus.

- ◆ Nogaidiet, līdz instruments darbojas ar pilnu jaudu, tikai pēc tam ļaujiet tam saskarties ar apstrādājamo virsmu.
- ◆ Spiediet uz apstrādājamās virsmas pavisam nedaudz, ļaujot instrumentam darboties ar pilnu jaudu. Vislabāko griešanas kvalitāti var panākt, ja instruments darbojas ar pilnu jaudu.
- ◆ Iesākot griešanu un apstrādājamajā materiālā izveidojot ierobu, nedrīkst mainīt griešanas leņķi. Ja maina griešanas leņķi, ripa var saliekties un salūzt.
- ◆ Instrumentu izslēdziet tikai tad, kad tas ir nocelts nost no apstrādājamās virsmas. Pirms instrumenta nolikšanas malā nogaidiet, līdz ripa pārstāj rotēt.

## Lietošana

**Brīdinājums!** Ļaujiet instrumentam darboties savā gaitā. Nepārslogojiet to.

- ◆ Ņemiet vērā, ka, griezējripi vai slīpripi saskaroties ar apstrādājamo materiālu, rodas dzirksteles.
- ◆ Instrumentam jābūt novietotam tā, lai aizsargs nodrošinātu optimālu aizsardzību pret griezējripi vai slīpripi.

## Ieslēgšana un izslēgšana

- ◆ Lai ieslēgtu instrumentu, bīdīet bloķēšanas slēdzi (2) uz priekšu.
- ◆ Lai izslēgtu instrumentu, bīdīet bloķēšanas slēdzi (2) atpakaļ.
- ◆ **Brīdinājums!** Kad instruments darbojas ar noslodzi, to nedrīkst izslēgt.
- ◆ **Brīdinājums!** Ja instruments netiek izmantots, vienmēr aktivizējiet bloķēšanas slēdzi.

## Ieteikumi optimālai darbībai

- ◆ Cieši turiet instrumentu, ar vienu roku satverot sānu rokturi, bet ar otru roku — galveno rokturi.
- ◆ Slīpējot vienmēr saglabājiet aptuveni 20–30° lielu leņķi starp ripu un materiāla virsmu.





## Apkope



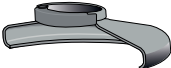
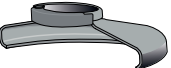

Šis BLACK+DECKER bezvadu instruments vai instruments ar vadu ir paredzēts ilglaicīgam darbam ar mazāko iespējamo apkopi. Nepārtraukti nevainojama darbība ir atkarīga no pareizas instrumenta apkopes un regulāras tīrīšanas.

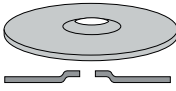
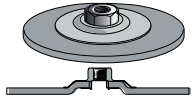
**Brīdinājums!** Pirms apkopes veikšanas bezvadu elektroinstrumentiem un tādiem ar vadu:

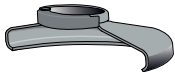
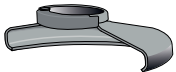

- ◆ izslēdziet un atvienojiet instrumentu no barošanas avota;
- ◆ vai izslēdziet instrumentu un izņemiet akumulatoru, ja šim instrumentam ir atsevišķi ievietojams akumulators;
- ◆ vai iebūvēta akumulatora gadījumā to pilnībā izlādējiet un izslēdziet instrumentu;
- ◆ pirms lādētāja tīrīšanas atvienojiet to no barošanas avota. Šim lādētājam nav jāveic apkope, izņemot regulāru tīrīšanu;
- ◆ ar mīkstu birstīti vai sausu lupatiņu regulāri iztīriet instrumenta un lādētāja ventilācijas atveres;
- ◆ ar mitru lupatiņu regulāri iztīriet motora korpusu. Nelietojiet abrazīvus tīrīšanas līdzekļus vai šķīdinātājus.

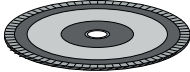

## Slīpēšanas un griešanas piederumu tabula

Slīpripi	
 27. veida aizsargs	 27. veida aizsargs
 Bezvītnes atbalsta atloks	
 27. veida slīpripi ar ieliektu centru	 27. veida slīpripi ar vītņotu centru
 Vītņots spīlējuma uzgrieznis	

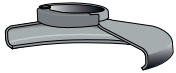
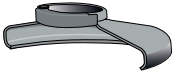
Smirģeļa pulģšanas ripas	
	
27. veida aizsargs	27. veida aizsargs
	
	Bezvītnes atbalsta atloks
	
Smirģeļa pulģšanas ripa ar vītņotu centru	Smirģeļa pulģšanas ripa bez vītņota centra
	
	Vītņots spīlģjuma uzgrieznis

41. veida griezģjriņas	
	
41. veida aizsargs	41. veida aizsargs
	
Atbalsta atloks	Atbalsta atloks
	
Abrazģvģ griezģjriņa	Dimanta griezģjriņa
	
Spīlģjuma uzgrieznis	Spīlģjuma uzgrieznis

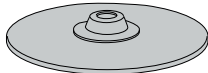
Stieplģ ripas	
	
27. veida aizsargs	27. veida aizsargs
	
3 collu apaģa stieplģ suka	4 collu apaģa stieplģ suka

Smirģeļa ripas

Gumijas atbalsta paliktnis

Slģpriņa

Vītņots spīlģjuma uzgrieznis

### Vides aizsardzģba



Dalģta atkritumu savģkģšana. Izstrģdģjumus un akumulatorus ar ņo apzģmģjumu nedrģkst izmest kopģ ar parastiem sadzģves atkritumiem.

Izstrģdģjumu un akumulatoru sastģvģ ir materiģli, ko var atģģt vai otrreizģji pģrstrģdģt, samazinot pieprasģjumu pģc izejģvielģm.

Nododiet otrreizģjai pģrstrģdei elektriskos izstrģdģjumus un akumulatorus saskaņģ ar vietģjiem noteikumiem. Sģkģka informģcija ir pieejama vietnģ [www.2helpU.com](http://www.2helpU.com).

### Tehniskie dati

		BCG720 M1	BCG720 N
Ieejas spriegums	$V_{AC}$	18	18
Nominģlais ātrums (tukģgaitģ)	apģr./min	8600	8600
Ripas iekģģjais diametrs	mm	22	22
Maks. ripas biezums			
Slģpriņas	mm	6	6
Griezģjriņas	mm	3,5	3,5
Vģrpstas izmģrs		M14	M14
Svars	kg	2,1 bez akumulatora un ripas	2,1 bez akumulatora un ripas
Akumulators		BL4018	Tikai instruments (bez lģdģtģjģ)
Spriegums	$V_{DC}$	18	
El. ietģlpģba	Ah	4,0	
Veids		Lģtģjģ jonu	

Lādētājs		9059995*	Tikai instruments (bez lādētāja)
leejas spriegums	V <sub>AC</sub>	230	
Izejas spriegums	V <sub>DC</sub>	18	
Strāva	A	1,0	
Aptuvenais uzlādes laiks	min	4	

<b>Skaņas spiediena līmenis saskaņā ar EN 60745</b>	
Skaņas spiediens (L <sub>pA</sub> )	76 dB(A), neprecizitāte (K) 4 dB(A)
Skaņas jauda (L <sub>WA</sub> )	87 dB(A), neprecizitāte (K) 4 dB(A)

<b>Vibrāciju kopējā vērtība (trīs asu vektoru summa) saskaņā ar EN 60745</b>	
Virsmas slīpēšana (a <sub>h,SC</sub> ):	7,3 m/s <sup>2</sup> , K=1,5 m/s <sup>2</sup> .
Smirģelēšana (a <sub>h,DS</sub> ):	1,9 m/s <sup>2</sup> , K=1,5 m/s <sup>2</sup> .
Pulēšana (a <sub>h,P</sub> ):	8,6 m/s <sup>2</sup> , K=2,4 m/s <sup>2</sup> .
Slīpēšana ar stieplu suku (a <sub>h,WB</sub> ):	3,8 m/s <sup>2</sup> , K=1,5 m/s <sup>2</sup> .
Nogriešana (a <sub>h,CO</sub> ):	4,0 m/s <sup>2</sup> , K=1,5 m/s <sup>2</sup> .

## EK atbilstības deklarācija

MAŠĪNU DIREKTĪVA



Leņķa slīpmašīna BCG720

Black & Decker apliecina, ka šie izstrādājumi, kas aprakstīti tehniskajos datos, atbilst šādiem dokumentiem:

2006/42/EK, EN 60745-1:2009+A11:2010;

EN 60745-2-3:2011+A2:2013+A11:2014

+ A12:2014+A13:2015.

Šie izstrādājumi atbilst arī Direktīvai 2014/30/ES un 2011/65/ES.

Lai iegūtu sīkāku informāciju, lūdzu, sazinieties ar Black & Decker turpmāk minētajā adresē vai skatiet rokasgrāmatas pēdējo vāku.

Persona, kas šeit parakstījusies, atbild par tehnisko datu sagatavošanu un Black & Decker vārdā izstrādā šo apliecinājumu.

R. Laverick

inženiertehniskās nodaļas priekšsēdētājs  
Black & Decker Europe, 210 Bath Road, Slough,  
Berkshire, SL1 3YD  
Apvienotā Karaliste  
10.01.2018.

## Garantija

Black & Decker rūpējas par savu izstrādājumu kvalitāti un sniedz patērētājiem 24 mēnešu garantiju no iegādes brīža. Šī garantija papildina jūsu līgumiskās tiesības un nekādā gadījumā tās nekavē. Šī garantija ir spēkā Eiropas Savienības dalībvalstīs un Eiropas brīvās tirdzniecības zonā.

Lai iesniegtu garantijas prasību, tai ir jābūt saskaņā ar Black & Decker noteikumiem un nosacījumiem, un jums jāuzrāda pārdevējam vai pilnvarotam remontdarbnīcas speciālistam pirkuma čeks. Black & Decker 2 gadu garantijas noteikumus un nosacījumus un tuvākās pilnvarotās remontdarbnīcas adresi skatiet vietnē [www.2helpU.com](http://www.2helpU.com) vai uzziniet vietējā Black & Decker birojā, kura adrese norādīta šajā rokasgrāmatā.

Lūdzu, apmeklējiet mūsu tīmekļa vietni [www.blackanddecker.co.uk](http://www.blackanddecker.co.uk), lai reģistrētu savu Black & Decker izstrādājumu un uzzinātu par jaunākajiem izstrādājumiem un īpašajiem piedāvājumiem.



## Назначение

Углошлифовальные машины BLACK+DECKER BCG720 M1, BCG720 N предназначены для отрезных и шлифовальных работ по металлу и кирпичной кладке соответствующими дисками для резки и шлифовки при установке надлежащего кожуха. Данный инструмент не является профессиональным и предназначен для домашнего использования потребителем.

## Правила техники безопасности

### Общие правила безопасности при работе с электрифицированным инструментом



**Осторожно! Полностью прочтите инструкции по технике безопасности и все руководства по эксплуатации.**

Несоблюдение представленных ниже предупреждений и инструкций может привести к поражению электрическим током, возгоранию и/или тяжелым травмам.

### Сохраните все инструкции для последующего обращения к ним.

Термин «электроинструмент» во всех приведенных ниже предупреждениях относится к питаемому от электросети (проводному) или от аккумуляторных батарей (беспроводному) электроинструменту.

#### 1. Безопасность на рабочем месте

**a. Содержите рабочее место в чистоте и обеспечьте его хорошую освещенность.** Захламленное или плохо освещенное рабочее место может стать причиной несчастного случая.

**b. Не используйте электрифицированный инструмент во взрывоопасной атмосфере, например, при наличии горючих жидкостей, газов или пыли.** Искры, которые появляются при работе электрифицированного инструмента, могут привести к воспламенению пыли или паров.

**c. Не разрешайте детям и посторонним лицам находиться рядом с вами при работе с электрифицированным инструментом.** Отвлекаясь от работы, вы можете потерять контроль над инструментом.

#### 2. Электробезопасность

**a. Сетевые вилки электрифицированного инструмента должны соответствовать розеткам. Никогда не меняйте вилку инструмента. Не используйте переходники к вилкам для электроинструментов с заземлением.** Использование оригинальных штепсельных вилок, соответствующих типу сетевой розетки, снижает риск поражения электрическим током.

- b. Следует избегать контакта с заземленными поверхностями, такими как трубы, радиаторы, батареи и холодильники.** Если вы будете заземлены, увеличивается риск поражения электрическим током.
- c. Не допускайте нахождения электрифицированных инструментов под дождем или в условиях повышенной влажности.** При попадании воды в электрифицированный инструмент риск поражения электротоком возрастает.
- d. Бережно обращайтесь с кабелем питания. Никогда не используйте кабель для переноски инструмента, не тяните за него, пытайтесь отключить инструмент от сети. Держите кабель подальше от источников тепла, масла, острых углов или движущихся предметов.** Поврежденный или запутанный кабель питания повышает риск поражения электротоком.
- e. При работе с электрифицированным инструментом вне помещения необходимо пользоваться удлинителем, рассчитанным на эксплуатацию в соответствующих условиях.** Использование кабеля питания, предназначенного для использования вне помещения, снижает риск поражения электрическим током.
- f. При необходимости эксплуатации электрифицированного инструмента в местах с повышенной влажностью используйте устройство защиты от токов замыкания на землю (УЗО).** Использование УЗО сокращает риск поражения электрическим током.
- 3. Обеспечение индивидуальной безопасности**
- a. При работе с электрифицированным инструментом сохраняйте бдительность, следите за своими действиями и пользуйтесь здравым смыслом. Не работайте с электроинструментом, если вы устали, находитесь в состоянии наркотического, алкогольного опьянения или под воздействием лекарственных препаратов.** Невнимательность при работе с электроинструментом может привести к серьезным телесным повреждениям.
- b. Используйте средства индивидуальной защиты. Всегда используйте защитные очки.** Средства защиты, такие как противопылевая маска, обувь с нескользящей подошвой, каска и защитные наушники, используемые при работе, уменьшают риск получения травм.
- c. Примите меры для предотвращения случайного включения. Перед тем как подключить электроинструмент к сети и/или аккумуляторной батарее, возьмите инструмент или перенести его на другое место, убедитесь в том, что выключатель**

находится в положении Выкл. Если при переноске электроинструмента он подключен к сети, и при этом ваш палец находится на выключателе, это может стать причиной несчастных случаев.

- d. **Уберите все регулировочные или гаечные ключи перед включением электрифицированного инструмента.** Ключ, оставленный на вращающейся части электрифицированного инструмента, может привести к травме.
  - e. **Не пытайтесь дотянуться до слишком удаленных поверхностей. Обувь должна быть удобной, чтобы вы всегда могли сохранять равновесие.** Это позволит лучше контролировать электрифицированный инструмент в непредвиденных ситуациях.
  - f. **Надевайте подходящую одежду. Избегайте носить свободную одежду и ювелирные украшения. Следите за тем, чтобы волосы, одежда и перчатки не попадали под движущиеся детали.** Возможно наматывание свободной одежды, ювелирных изделий и длинных волос на движущиеся детали.
  - g. **При наличии устройств для подключения оборудования для удаления и сбора пыли необходимо обеспечить правильность их подключения и эксплуатации.** Использование устройства для пылеудаления сокращает риски, связанные с пылью.
  - h. **Не позволяйте хорошему знанию от частого использования инструментов стать причиной самонадеянности и игнорирования правил техники безопасности.** Небрежное действие может повлечь серьезные травмы за долю секунды.
- 4. Эксплуатация электрифицированного инструмента и уход за ним**
- a. **Избегайте чрезмерной нагрузки электрифицированного инструмента. Используйте электроинструмент в соответствии с назначением.** Правильно подобранный электроинструмент выполнит работу более эффективно и безопасно при стандартной нагрузке.
  - b. **Не используйте электрифицированный инструмент, если не работает его выключатель.** Любой электроинструмент, управляемый выключением и включением которого невозможно, опасен, и его необходимо отремонтировать.
  - c. **Перед выполнением любой регулировки, заменой дополнительных приспособлений или хранением электрифицированного инструмента отключите устройство от сети или извлеките батарею из устройства.** Такие превентивные меры безопасности сокращают риск случайного включения электрифицированного инструмента.

- d. **Храните электрифицированный инструмент в недоступном для детей месте и не позволяйте работать с инструментом людям, не имеющим соответствующих навыков работы с такого рода инструментами.** Электрифицированный инструмент представляет опасность в руках неопытных пользователей.
  - e. **Обслуживание электрифицированных инструментов. Проверьте движущиеся детали на несоосность или заклинивание, поломку либо какие-либо другие условия, которые могут повлиять на эксплуатацию электрифицированного инструмента. В случае обнаружения повреждений, прежде чем приступить к эксплуатации электрифицированного инструмента, его нужно отремонтировать.** Большинство несчастных случаев происходит из-за электрифицированных инструментов, которые не обслуживаются должным образом.
  - f. **Необходимо содержать режущий инструмент в остро заточенном и чистом состоянии.** Вероятность заклинивания инструмента, за которым следят должным образом и который хорошо заточен, значительно меньше, а работать с ним легче.
  - g. **Используйте данный электрифицированный инструмент, а также дополнительные приспособления и насадки в соответствии с данными инструкциями и с учетом условий и специфики работы.** Использование электрифицированного инструмента для выполнения операций, для которых он не предназначен, может привести к созданию опасных ситуаций.
  - h. **Все рукоятки и поверхности захватывания должны быть сухими и без следов смазки.** Скользкие рукоятки и поверхности захватывания не позволяют обеспечить безопасность работы и управления инструментом в непредвиденных ситуациях.
- 5. Использование аккумуляторных электроинструментов и уход за ними**
- a. **Используйте для зарядки аккумуляторной батареи только указанное производителем зарядное устройство.** Использование зарядного устройства определенного типа для зарядки других батарей может привести к возгоранию.
  - b. **Используйте для электроинструмента только батареи указанного типа.** Использование других аккумуляторных батарей может стать причиной травмы и возгорания.
  - c. **Избегайте попадания внутрь батареи скрепок, монет, ключей, гвоздей, болтов или других мелких металлических предметов, которые могут**

вызывать замыкание ее контактов. Короткое замыкание контактов батареи может привести к возгоранию или получению ожогов.

- d. При повреждении батареи, из нее может вытечь электролит; избегайте контакта с ним. При случайном контакте с электролитом смойте его водой. При попадании электролита в глаза обратитесь за медицинской помощью. Жидкость, находящаяся внутри батареи, может вызвать раздражение или ожоги.
  - e. Не используйте поврежденные или измененные аккумуляторные батареи или инструменты. Поврежденные или измененные аккумуляторные батареи могут работать непредсказуемо, что может привести к возгоранию, взрыву или риску получения травм.
  - f. Не подвергайте аккумуляторные батареи или инструмент воздействию огня или повышенной температуры. Открытый огонь или воздействие высокой температуры выше 130 °C может привести к взрыву.
  - g. Следуйте всем инструкциям по зарядке и не заряжайте аккумуляторную батарею или инструмент вне температурного диапазона, указанного в инструкции. Неправильная зарядка или зарядка вне указанного температурного диапазона может привести к повреждению батареи и увеличить риск возгорания.
6. Обслуживание
- a. Обслуживание устройства должно выполняться только квалифицированным техническим персоналом с использованием оригинальных запасных частей. Это позволит обеспечить безопасность обслуживаемого электрифицированного инструмента.
  - b. Не выполняйте обслуживание поврежденных аккумуляторных батарей. Обслуживание аккумуляторных батарей должно выполняться только производителем или авторизованными поставщиками услуг.

### Дополнительные правила безопасности при работе с электрифицированным инструментом



**Осторожно!** Дополнительные меры предосторожности для шлифовки, зачистки, зачистки проволочной щеткой, полировки или абразивной резки:

- ◆ Этот электрифицированный инструмент предназначен для заточки, шлифования, зачистки проволочной щеткой и резания. Прочитайте и просмотрите все предупреждения, инструкции, иллюстрации и спецификации по данному электроинструменту.
- Несоблюдение всех приведенных ниже инструкций может стать причиной поражения электрическим током, возгорания и/или тяжелой травмы.
- ◆ Выполнение операций, не предусмотренных для данного инструмента, представляет опасность и может привести к травме.
- ◆ Не используйте дополнительные принадлежности, которые не рекомендованы производителем инструмента и не предназначены для него специально. Возможность установки оснастки на электроинструмент не обеспечивает безопасности при ее использовании.
- ◆ Номинальная скорость принадлежности должна, как минимум, равняться максимальной скорости, указанной на электроинструменте. Принадлежность, которая вращается со скоростью, превышающей ее номинальную скорость вращения, может разрушиться и отлететь в сторону.
- ◆ Внешний диаметр и толщина принадлежности должны соответствовать диапазону мощности электроинструмента. Принадлежность неправильно выбранного размера не закрывается ограждением и не обеспечивает надлежащего контроля управления.
- ◆ Винтовая резьба принадлежностей должна соответствовать резьбе оси шлифовальной машины. Для принадлежности, установленной на фланцы, отверстие для инструментальной оправки должно соответствовать установочному диаметру фланца. Принадлежности, которые не подходят монтажной арматуре электроинструмента, работают несбалансированно, слишком сильно вибрируют и могут привести к потере управления.
- ◆ Не используйте поврежденные принадлежности. Перед каждым использованием проверяйте оснастку, как то, абразивные круги, на наличие сколов и трещин, проставки — на наличие надрывов и трещин, проволочные щетки — на наличие ослабленной или сломанной проволоки. В случае падения электроинструмента или принадлежности проверьте наличие повреждений или установите неповрежденную оснастку. После проверки и установки принадлежности подержите электроинструмент включенным на полной скорости без нагрузки в течение одной минуты. Поврежденные принадлежности, как правило, ломаются в течение этого тестового периода.
- ◆ Используйте средства индивидуальной защиты. В зависимости от типа выполняемых работ надевайте щиток для защиты лица или защитные

очки. В соответствии с необходимостью надевайте респиратор, защитные наушники, перчатки и рабочий фартук, способный защитить от мелких абразивных частиц и фрагментов обрабатываемой детали. Средства защиты для глаз должны останавливать частицы, вылетающие при выполнении различных видов работ. Пылезащитная маска или респиратор должны обеспечивать фильтрацию твердых частиц, образующихся при выполнении работ. Длительное воздействие шума высокой мощности может привести к нарушениям слуха.

- ◆ **Не подпускайте посторонних лиц близко к рабочей зоне. Любое лицо, входящее в рабочую зону, должно использовать средства индивидуальной защиты.** Фрагменты обрабатываемой детали или разрушенной оснастки могут отлететь в сторону и стать причиной травмы даже за пределами рабочей зоны.
- ◆ **Удерживайте электрифицированный инструмент во время выполнения работ только за изолированные поверхности захватывания в тех случаях, когда режущая принадлежность может задеть скрытую электропроводку или собственный кабель питания.** Режущая принадлежность в случае задевания за провод под напряжением может передать напряжение на внешние металлические элементы электроинструмента, что приведет к поражению оператора электротоком.
- ◆ **Используйте зажимы или другие уместные средства фиксации заготовки на стабильной опоре.** Держать деталь на весу или в руках перед собой неудобно и это может привести к потере контроля над инструментом.
- ◆ **Располагайте кабель питания на удалении от вращающейся принадлежности.** В случае потери контроля над инструментом кабель питания может быть разрезан или ободран, а ваша рука может быть затянута вращающейся принадлежностью.
- ◆ **Никогда не кладите электроинструмент до тех пор, пока он полностью не остановится.** Вращающаяся принадлежность может задеть за поверхность, из-за чего электроинструмент может вырваться из рук.
- ◆ **Не включайте электроинструмент, если принадлежность направлена на вас.** Случайный контакт с вращающейся принадлежностью может привести к наматыванию одежды и контакту принадлежности с Вашим телом.
- ◆ **Регулярно очищайте вентиляционные отверстия электроинструмента.** Вентилятор электродвигателя затягивает пыль внутрь корпуса, а скопление большого количества пыли на металлических

частях электродвигателя повышает риск поражения электротоком.

- ◆ **Не используйте электроинструмент рядом с горючими материалами.** Искры могут привести к их воспламенению.
- ◆ **Не используйте принадлежности, требующие жидкостного охлаждения.** Использование воды или других жидких охлаждающих средств может привести к поражению электрическим током вплоть до смертельного исхода.

**Примечание.** Вышеуказанное предупреждение не применимо к электроинструментам, специально предназначенным для использования с жидкостными системами.

### Отдача и предупреждения, имеющие отношения к ней

Отдача представляет собой внезапную реакцию в результате заклинивания или деформации вращающегося круга, круга-подшвы, щетки или любых других насадок. Заклинивание или деформация вызывают мгновенную остановку вращающейся насадки, что, в свою очередь, приводит к потере управления инструментом и его резкого смещения в сторону, противоположную направлению вращения насадки в точке заклинивания.

Например, в случае заклинивания или деформации абразивного круга в обрабатываемой детали, заклинивающий край круга может врезаться в поверхность материала, что приводит к поднятию или выталкиванию круга. Круг может отскочить в сторону оператора или в другом направлении, в зависимости от направления вращения круга в точке заклинивания.

Это может также привести к поломке абразивных кругов.

Отдача является результатом неправильного использования инструмента и/или использованием неправильных методов или режимов работы; избежать этого явления можно путем выполнения указанных далее мер предосторожности.

- ◆ **Прочно удерживайте электроинструмент обеими руками и располагайтесь таким образом, чтобы иметь возможность погасить энергию отдачи. Для эффективного управления инструментом в случае возникновения отдачи или реактивного крутящего момента во время запуска всегда пользуйтесь вспомогательной рукояткой (при наличии).** Оператор может контролировать энергию обратного удара при соблюдении надлежащих мер предосторожности.
- ◆ **Никогда не держите руки поблизости от вращающейся принадлежности.** Принадлежность может отскочить в направлении вашей руки.
- ◆ **Не стойте с той стороны, куда будет сдвигаться инструмент в случае возникновения отдачи.**

В результате отдачи, инструмент отскакивает в направлении, противоположном вращению круга в точке заклинивания.

- ◆ **Соблюдайте особую осторожность при обработке углов, острых кромок и т. д. Избегайте дрожания и заклинивания принадлежности.** Углы, острые кромки или дрожание могут вызвать заклинивание принадлежности в заготовке и привести к потере управления в случае возникновения отдачи.
- ◆ **Не устанавливайте диски для пильных цепей или зубчатые режущие диски.** Такие круги часто вызывают отдачу и потерю управления инструментом.

### Меры предосторожности при шлифовании и резании с использованием абразивного круга

- ◆ **Используйте только такие типы кругов, которые рекомендованы для данного электроинструмента, а также специальные кожухи, предназначенные для конкретных кругов.** Круги, не предназначенные для работы с электроинструментом, не могут быть закрыты кожухами надлежащим образом и представляют собой опасность.
- ◆ **Шлифовальная поверхность кругов с утопленным центром должна быть ниже поверхности края кожуха.** Невозможно обеспечить надежную защиту при использовании кругов, выступающих за края защитного ограждения.
- ◆ **Кожух должен быть надежно закреплен на электроинструменте и находиться в положении, обеспечивающем максимальную защиту, чтобы минимально возможная часть круга находилась в одной плоскости с оператором.** Ограждение помогает защитить оператора от отколовшихся фрагментов круга и случайного контакта с кругом, а также искр, от которых может загореться одежда.
- ◆ **Используйте круги для выполнения только рекомендованных типов работ. Например: не выполняйте шлифование при помощи отрезного круга.** Абразивные отрезные круги предназначены для работы периферией круга; боковая нагрузка, прилагаемая к таким кругам, может привести к их разрушению.
- ◆ **Всегда используйте исправные фланцы для кругов, размер и форма которых соответствуют конкретному кругу.** Соответствующие фланцы надежно фиксируют круг, что снижает вероятность его поломки. Фланцы для отрезных кругов могут отличаться от фланцев для шлифовальных кругов.
- ◆ **Не используйте сильно изношенные круги от электроинструментов больших размеров.** Круг, предназначенный для электроинструмента больших размеров, не подходит для более высокой скорости,

на которой работает инструмент меньшего размера, и поэтому может разрушиться.

### Дополнительные меры предосторожности при абразивной резке

- ◆ **Избегайте застревания отрезного круга в заготовке и не прилагайте чрезмерных усилий. Не пытайтесь выполнять распил слишком большой глубины.** Слишком сильное нажатие на круг увеличивает нагрузку и возможность его деформации или заклинивания в заготовке, а также возможность возникновения отдачи или поломки круга.
- ◆ **Не стойте на одной линии с вращающимся кругом и позади него.** Если диск вращается в противоположном от вас направлении, то в случае отдачи, вращающийся диск и инструмент будут направлены непосредственно на вас.
- ◆ **В случае заклинивания диска или прекращения резки по какой-либо причине выключите электроинструмент и удерживайте его в неподвижном состоянии до полной остановки. Никогда не пытайтесь извлечь отрезной круг из разреза, когда он находится в движении. В противном случае, это может привести к возникновению отдачи.** Выясните причину и примите надлежащие меры по устранению причины заклинивания круга.
- ◆ **Не возобновляйте работу, когда круг находится внутри заготовки. Дождитесь, пока круг наберет полные обороты, и осторожно поместите его в начатый разрез.** В случае заклинивания, круг может подскочить вверх из детали или привести к отдаче при повторном запуске.
- ◆ **Для снижения риска заклинивания круга и отдачи обеспечьте надлежащую опору для длинных панелей или прочих заготовок большого размера.** Заготовки большого размера могут провисать под собственным весом. Опоры необходимо поместить под панель возле линии распила и возле края панели по обеим сторонам круга.
- ◆ **Соблюдайте повышенную осторожность при выполнении врезного пиления стен или в других слепых зонах.** Можно случайно перерезать газовые или водопроводные трубы, электрическую проводку, а также предметы, которые могут вызвать отдачу.

### Меры безопасности при выполнении зачистки

- ◆ **Не используйте шлифовальную бумагу слишком большого размера. Соблюдайте рекомендации производителей, выбирая шлифовальную бумагу.** Шлифовальная бумага свисающая с диска представляет угрозу разрыва и может привести

к задиранию, износу диска или возникновению отдачи.

## Меры безопасности при полировании

- ◆ Не допускайте потери части шлифовальной юбки или свисания и закручивания бечевки. Уберите или обрежьте свободновисающие бечевки. Свободновисающие и закручивающиеся бечевки насадок могут зацепиться за пальцы или обрабатываемые детали.

## Меры предосторожности при выполнении зачистки проволочной щеткой

- ◆ **Имейте в виду, что проволочный ворс отлетает от щетки даже при нормальной эксплуатации. Не прижимайте щетку слишком сильно к обрабатываемой поверхности.** Проволочный ворс может без труда пробить одежду и/или кожу.
- ◆ **Если рекомендуется использовать кожух для зачистки проволочной щеткой не допускайте соприкосновения щетки с кожухом.** Диск проволочная щетка может увеличиваться в диаметре в результате воздействия центробежных сил.



**Осторожно!** Контакт или вдыхание пыли, которая может образоваться при зачистке/шлифовке, представляет опасность здоровью оператора и тех, кто находится поблизости. Надевайте противопылевую маску, которая специально предназначена для защиты от пыли и испарений, и обеспечивает защиту для людей, выполняющих эту работу или находящихся в зоне проведения работ.

## Безопасность окружающих

- ◆ Данное устройство не предназначено для использования лицами (включая детей) с ограниченными физическими, сенсорными или ментальными возможностями, а также лицами без достаточного опыта и знаний, если только они не делают этого под руководством лица имеющего соответствующий опыт и отвечающего за их безопасность.
- ◆ Не позволяйте детям играть с данным устройством.

## Остаточные риски

Помимо тех рисков, что указаны в правилах техники безопасности, при использовании устройства могут возникнуть дополнительные остаточные риски.

Это может произойти при неправильной эксплуатации или продолжительном использовании устройства и т. п.

Несмотря на соблюдение соответствующих инструкций по технике безопасности и использование

предохранительных устройств, некоторые остаточные риски невозможно полностью исключить. К ним относятся:

- ◆ Травмы в результате касания вращающихся/движущихся частей.
- ◆ Травмы, которые могут произойти в результате смены деталей, лезвий или аксессуаров.
- ◆ Травмы, связанные с продолжительным использованием инструмента. При использовании любого инструмента в течение продолжительного периода времени не забывайте делать перерывы.
- ◆ Ухудшение слуха.
- ◆ Угроза здоровью, связанная с вдыханием пыли, которая образуется при использовании этого инструмента (например, при работе с деревом, особенно дубом, березой и МДФ).

## Вибрация

Заявленные значения вибрации указанные в технических спецификациях и заявлении о соответствии были измерены в соответствии со стандартным методом тестирования EN 60745 и может быть использована для сравнения инструментов. Заявленное значение эмиссии вибрации также может использоваться при предварительной оценке ее воздействия.

**Осторожно!** Значение эмиссии вибрации в каждом конкретном случае применения электроинструмента может отличаться от заявленного в зависимости от того, каким образом используется инструмент. Уровень вибрации может быть выше заявленного.

При оценке уровня вибрации для определения степени безопасности, предусмотренного 2002/44/ЕС для защиты людей, регулярно пользующихся электроинструментом при работе, нужно принимать во внимание уровень вибрации, реальные условия использования и способ использования инструмента, а также учитывать все этапы цикла работы (когда инструмент выключается, когда он работает на холостом ходу, а также время переключения с одного режима на другой).

## Условные обозначения на инструменте

На инструмент нанесены следующие обозначения вместе с кодом даты:



**Осторожно!** Во избежание риска получения травм, прочитайте инструкцию по применению.



При работе с инструментом надевайте защитные очки или маску.



Работая с инструментом надевайте наушники.

## Дополнительные меры безопасности при работе с батареями и зарядными устройствами

### Батареи (только устройство BCG720M1)

- ◆ Никогда не пытайтесь разобрать аккумуляторные батареи.
- ◆ Не подвергайте аккумуляторные батареи воздействию воды.
- ◆ Не оставляйте в местах, где температура превышает 40 °С.
- ◆ Заряжайте только при температуре 10–40 °С.
- ◆ Заряжайте аккумуляторные только с зарядным устройством, которое прилагается к инструменту.
- ◆ При утилизации батарей следуйте инструкциям, указанным в разделе «Защита окружающей среды».



Не пытайтесь заряжать поврежденные аккумуляторные батареи.

### Зарядные устройства (только устройство BCG720M1)

- ◆ Используйте свое зарядное устройство BLACK+DECKER только для зарядки аккумуляторной батареи инструмента, с которым оно поставлялось. Использование аккумуляторных батарей другого типа может привести к взрыву, травмам и повреждениям.
- ◆ Не пытайтесь заряжать одноразовые батареи.
- ◆ Немедленно заменяйте поврежденный кабель питания.
- ◆ Не подвергайте зарядное устройство воздействию воды.
- ◆ Не вскрывайте зарядное устройство.
- ◆ Не разбирайте зарядное устройство.



Зарядное устройство можно использовать только в помещении.



Перед началом работы прочтите руководство по эксплуатации

### Электробезопасность



Ваше зарядное устройство имеет двойную изоляцию, поэтому не требует заземления. Необходимо обязательно убедиться в том, что напряжение источника питания соответствует указанному на шильдике. Никогда не пытайтесь заменить зарядное устройство обычной сетевой розеткой.

- ◆ Если поврежден кабель питания, его нужно заменить у производителя или в официальном сервисном центре BLACK+DECKER, чтобы избежать рисков.

## Характеристики

Этот инструмент включает в себя следующие особенности или некоторые из них.

1. Выключатель
2. Пусковой выключатель
3. Боковая рукоятка
4. Блокировка шпинделя
5. Кожух для шлифовки
6. Шлифовальный диск
7. Разъем для подключения аккумулятора
8. Аккумуляторная батарея (только устройство BCG720M1)

### Зарядка батареи (рис. А)

Зарядные устройства BLACK+DECKER предназначены для зарядки аккумуляторных батарей BLACK+DECKER.

- ◆ Перед установкой батареи (8) подключите зарядное устройство (9) к соответствующей розетке.
- ◆ Вставьте аккумуляторную батарею (8) в зарядное устройство, убедившись в том, что она хорошо установлена в соответствующие гнезда (рис. А).



Светодиод (9а) начнет мигать, что означает начало зарядки батареи.



По окончании зарядки светодиод начнет гореть непрерывно. Теперь батарея полностью заряжена, и ее можно использовать или оставить в зарядном устройстве.

- ◆ Заряжайте разряженные аккумуляторные батареи сразу же после использования, в противном случае вы значительно сократите срок службы аккумуляторных батарей. Для продления срока службы аккумуляторных батарей, не заряжайте аккумуляторные батареи полностью. Рекомендуется заряжать аккумуляторные батареи после каждого использования.

### Диагностика зарядного устройства (рис. В)

Это зарядное устройство может диагностировать некоторые проблемы аккумуляторов или источника питания. При обнаружении проблем начинает мигать светодиодный индикатор.

### Неисправная аккумуляторная батарея



Зарядное устройство может указать на неисправность аккумуляторной батареи. Светодиодный индикатор начнет мигать, как указано на маркировке. Если вы увидите, что индикатор мигает как указано на маркировке, прекратите зарядку аккумуляторной батареи. Отнесите неисправную аккумуляторную батарею в сервисный центр или в специализированный центр для утилизации.

## Температурная задержка



При слишком низкой или слишком высокой температуре аккумуляторной батареи зарядное устройство автоматически переходит в режим температурной задержки. При этом зарядка не начинается, пока температура аккумуляторной батареи не нормализуется. После того, как аккумуляторная батарея приобретет нормальную температуру, автоматически включается режим зарядки. Данная функция обеспечивает максимальный срок эксплуатации аккумулятора. Светодиодный индикатор начнет мигать, как указано на маркировке.

## Хранение аккумуляторной батареи в зарядном устройстве

Зарядное устройство и аккумуляторную батарею можно оставить подключенными к сети с горящим светодиодным индикатором. Зарядное устройство будет поддерживать полную зарядку аккумуляторной батареи. Данное зарядное устройство имеет автоматический режим настройки, который выравнивает или уравнивает отдельные элементы в аккумуляторной батарее, чтобы она могла работать на максимальной мощности. Аккумуляторные батареи следует настраивать еженедельно или каждый раз, когда аккумуляторная батарея больше не выполняет ту же работу. Чтобы использовать режим автоматической настройки, установите аккумуляторную батарею в зарядное устройство и оставьте не менее чем на 8 часов.

## Важные замечания о зарядке

- ◆ Для достижения максимального срока службы и наилучшей производительности аккумуляторную батарею следует заряжать при температуре окружающей среды от 18 до 24 °С. ЗАПРЕЩАЕТСЯ заряжать аккумуляторную батарею при температуре воздуха ниже +4,5 °С или выше +40 °С. Это очень важно и позволит избежать серьезных повреждений аккумулятора.
- ◆ При зарядке зарядное устройство и аккумуляторные батареи могут нагреваться. Это нормальное явление, которое не является неисправностью. Чтобы остудить аккумуляторные батареи после использования, не оставляйте зарядное устройство и аккумуляторные батареи в теплом месте, например железном ангаре или неизолированном трейлере.
- ◆ Если батарея не заряжается:
  - ◆ проверьте работу розетки, включив в нее лампочку или другое устройство;
  - ◆ проверьте, не подключена ли розетка к устройству, которое выключает питание, когда вы выключаете свет;
  - ◆ переместите зарядное устройство и аккумуляторную батарею в место, где

температура окружающей среды составляет приблизительно 18–24 °С;

- ◆ если проблемы с зарядкой сохраняются, отнесите инструмент и аккумуляторные батареи в местный сервисный центр.
- ◆ Данную аккумуляторную батарею необходимо перезаряжать, когда она перестает обеспечивать питание, необходимое для выполнения работ, которые ранее выполнялись без каких-либо проблем. ПРЕКРАТИТЕ ИСПОЛЬЗОВАНИЕ аккумуляторных батарей в этих случаях. Соблюдайте правила зарядки аккумулятора. Без большого ущерба аккумуляторным батареям можно использовать частично использованные аккумуляторы.
- ◆ Не допускайте попадания в полости зарядного устройства таких токопроводящих материалов, как шлифовальная пыль, металлическая стружка, стальные волокна, алюминиевая фольга или другие металлические частицы и т. п. Всегда отключайте зарядное устройство от сети перед тем, как приступить к очистке инструмента.
- ◆ Не замораживайте зарядное устройство и не погружайте его в воду или другие жидкости.

## Установка и снятие аккумуляторной батареи (рис. С, D)

- ◆ Для установки аккумуляторной батареи (8) совместите ее с батарейным отсеком инструмента (7). Вставьте аккумуляторную батарею в гнездо и нажмите на нее, чтобы она встала на место.
- ◆ Для извлечения батареи нажмите кнопку открывания батарейного отсека (8а), одновременно вытягивая ее наружу.

## Сборка

**Осторожно!** Перед сборкой убедитесь в том, что инструмент выключен, а батарея извлечена.

## Установка и снятие ограждения (рис. E, F, G)

Инструмент поставляется с защитным кожухом, предназначенным только для шлифовки (тип 27). Если инструмент используется для выполнения отреза, необходимо установить соответствующий кожух (тип 41). Подходящие кожухи с номером детали 1004702-44 (для отрезного круга 125 мм) доступны в сервисных центрах BLACK+DECKER.

- ◆ Установите инструмент на стол, вверх шпинделем (11).
- ◆ Откройте зажимной замок и поместите кожух над инструментом, как показано на рисунке E.
- ◆ Совместите выступы (5а) с пазами (10), как показано на рисунке F.



- ◆ Нажатием установите защитный кожух на место и поверните его против часовой стрелки в нужное положение, как показано на рисунке G.
- ◆ Затяните винт ограждения, чтобы закрепить ограждение на инструменте.
- ◆ При необходимости затяните винт чтобы увеличить усилие зажима.

### Снятие

- ◆ Ослабьте винт ограждения.
- ◆ Поверните кожух по часовой стрелки, чтобы совместить выступы (5a) с пазами (10).
- ◆ Перед сборкой снимите кожух с инструмента.

**Осторожно!** Никогда не используйте инструмент без ограждения.

### Установка боковой рукоятки

- ◆ Привинтите боковую ручку (3) в одно из монтажных отверстий на инструменте.

**Осторожно!** Всегда пользуйтесь боковой рукояткой.

### Установка и снятие шлифовальных дисков, отрезных дисков и шлифовальных лепестковых кругов (рис. H, I, J, K, L)

Всегда используйте диски, соответствующие выполняемой операции.

Всегда используйте диски нужного диаметра и размера фиксирующего отверстия (см. технические характеристики).

#### Установка

- ◆ Установите кожух как описано выше.
- ◆ Установите внутренний фланец (12) на шпindel (11) как показано на рисунке H. Убедитесь в том, что фланец правильно установлен на ровных сторонах шпинделя.
- ◆ Установите диск (6) на шпindel (11), как показано на рисунке H. Если диск имеет выпуклый центр, убедитесь, что он направлен в сторону внутреннего фланца.
- ◆ Убедитесь в том, что диск правильно установлен на внутреннем фланце.
- ◆ Установите внешний фланец (14) на шпindel. Устанавливая шлифовальный диск, приподнятый центр внешнего фланца должен смотреть на диск (A на рис. I). Устанавливая отрезной диск, приподнятый центр внешнего фланца должен смотреть на диск (B на рис. I).
- ◆ Удерживайте зажим шпинделя (4) в зажатом состоянии и затяните внешний фланец с помощью двухконтактного гаечного ключа (16) (рис. J).

### Снятие

- ◆ Удерживайте зажим шпинделя (4) в зажатом состоянии и ослабьте внешний фланец (14) с помощью двухконтактного гаечного ключа (16) (рис. J).
- ◆ Снимите внешний фланец (14) и диск (6).

### Обработка поверхности шлифовальным диском

- ◆ Дождитесь, пока инструмент наберет полные обороты, прежде чем прикасаться им к обрабатываемой поверхности.
- ◆ Прилагайте минимальное давление на рабочую поверхность, чтобы инструмент работал на высоких оборотах. Чем выше частота оборотов инструмента, тем быстрее происходит шлифование.
- ◆ Соблюдайте угол в 20–30° между инструментом и рабочей поверхностью, как показано на рисунке F.
- ◆ Постепенно перемещайте инструмент вперед и назад, чтобы предотвратить образование неровностей на поверхности заготовки.
- ◆ Поднимайте инструмент от обрабатываемой поверхности перед его выключением. Прежде чем положить инструмент, дождитесь его остановки.

### Обработка кромок шлифовальным диском

Круги для шлифования кромок и отрезные круги могут разрушиться или привести к отдаче в случае изгибания или скручивания при выполнении отрезов или глубокого шлифования.

Работы по шлифованию кромок/отрезания кругом типа 27 должны ограничиваться неглубокими разрезами и надрезами — не более 13 мм при использовании нового круга. Сокращайте глубину разрезов/надрезов пропорционально уменьшению радиуса круга по мере его износа. Для дополнительной информации см. «Таблицу отрезных и шлифовальных принадлежностей», приведенную в конце руководства по эксплуатации. При выполнении работ по шлифованию кромок/отрезания кругом типа 41 необходимо использовать ограждение типа 41.

- ◆ Дождитесь, пока инструмент наберет полные обороты, прежде чем прикасаться им к обрабатываемой поверхности.
- ◆ Прилагайте минимальное давление на рабочую поверхность, чтобы инструмент работал на высоких оборотах. Чем выше частота оборотов инструмента, тем быстрее происходит шлифование.
- ◆ Встаньте так, чтобы открытая нижняя сторона ограждения круга была направлена в сторону от вас.
- ◆ Начав разрез заготовки, не изменяйте угол разреза. Изменение угла приведет к изгибанию круга и может привести к его разрушению. Шлифовальные круги

для обработки кромок не предназначены для выдерживания боковых нагрузок.

- ◆ Поднимите инструмент от обрабатываемой поверхности перед его выключением. Прежде чем положить инструмент, дождитесь его остановки.

**Осторожно!** Круги для шлифования кромок/отрезные круги запрещается использовать для шлифования поверхностей (если подобное применение запрещено этикеткой), так как они не рассчитаны на боковые нагрузки. Это может привести к разрушению круга и тяжелым травмам.

## Установка и снятие наждачных дисков (рис. К)

Для шлифовки требуются диски-подошвы. Диск-подошву можно приобрести у дилера BLACK+DECKER.

### Установка

- ◆ Установите внутренний фланец (12) на шпindel (11) как показано на рисунке (рис. К). Убедитесь в том, что фланец правильно установлен на ровных сторонах шпинделя.
- ◆ Установите диск-подошву (18) на шпindel.
- ◆ Установите шлифовальный диск (19) на диск-подошву.
- ◆ Установите внешний фланец (14) на шпindel с приподнятым центром лицевой стороной от диска.
- ◆ Удерживайте зажим шпинделя (4) в зажатом состоянии и затяните внешний фланец с помощью двухконтактного гаечного ключа (16) (рис. J). Убедитесь в том, что внешний фланец правильно установлен и диск плотно прижат.

### Снятие

- ◆ Удерживайте зажим шпинделя (4) в зажатом состоянии и ослабьте внешний фланец (14) с помощью двухконтактного гаечного ключа (16) (рис. J).
- ◆ Снимите внешний фланец (14), шлифовальный диск (19) и диск-подошву (18).

## Обработка поверхности наждачным кругом

- ◆ Дождитесь, пока инструмент наберет полные обороты, прежде чем прикасаться им к обрабатываемой поверхности.
- ◆ Прилагайте минимальное давление на рабочую поверхность, чтобы инструмент работал на высоких оборотах. Чем выше частота оборотов инструмента, тем быстрее происходит шлифование.
- ◆ Соблюдайте угол в  $5^{\circ}$ – $10^{\circ}$  между инструментом и рабочей поверхностью, как показано на рисунке М.
- ◆ Постепенно перемещайте инструмент вперед и назад, чтобы предотвратить образование неровностей на поверхности заготовки.

- ◆ Поднимайте инструмент от обрабатываемой поверхности перед его выключением. Прежде чем положить инструмент, дождитесь его остановки.

## Использование дисков-подошв для шлифования

Подбирайте наждачные круги с подходящим абразивным зерном в зависимости от применения. Имеются наждачные круги с абразивным зерном разного размера. Абразивное зерно большого размера подходит для быстрого удаления материала и грубой обработки поверхности. Абразивное зерно меньшего размера удаляет материал медленнее, но поверхность получается более гладкой. Начинайте обработку шлифовальными дисками с крупным абразивным зерном. Затем перейдите к шлифовальным дискам со средним абразивным зерном, и, наконец — малым абразивным зерном.

- ◆ Груб. = 16–30 зернист.
- ◆ Средн. = 36–80 зернист.
- ◆ Мелк. = 100–120 зернист.
- ◆ Очень мелк. = 150–180 зернист.
- ◆ Дождитесь, пока инструмент наберет полные обороты, прежде чем прикасаться им к обрабатываемой поверхности.
- ◆ Прилагайте минимальное давление на рабочую поверхность, чтобы инструмент работал на высоких оборотах. Чем выше частота оборотов инструмента, тем быстрее происходит шлифование.
- ◆ Соблюдайте угол в  $5^{\circ}$ – $10^{\circ}$  между инструментом и рабочей поверхностью, как показано на рисунке N. Поверхность соприкосновения с рабочей поверхностью должна составлять приблизительно 25 мм.
- ◆ Перемещайте инструмент вперед и назад по прямой линии, чтобы предотвратить горение и «завихрение» рабочей поверхности. Длительное удержание инструмента на одном месте, а также круговые движения по круговой поверхности приводят к образованию отметок обжигания и завихрения.
- ◆ Поднимайте инструмент от обрабатываемой поверхности перед его выключением. Прежде чем положить инструмент, дождитесь его остановки.

## Меры предосторожности при шлифовании окрашенных поверхностей

- ◆ Зачистка заготовок, покрашенных краской на основе свинца, **НЕ РЕКОМЕНДУЕТСЯ** из-за образующейся вредной пыли. Наибольшую опасность отравление свинцом представляет для детей и беременных женщин.
- ◆ Поскольку без химического анализа невозможно определить, содержит ли краска свинец, при шлифовании любой краски мы рекомендуем принять следующие меры предосторожности:

- ◆ В рабочей зоне, где производится шлифовка, не должны находиться дети и беременные женщины, пока место проведения работ не будет полностью очищено.
- ◆ Все лица, входящие в место проведения работ, должны надевать пылезащитную маску или респиратор. Фильтр следует заменять ежедневно или всякий раз, когда у пользователя возникают трудности с дыханием.

**Примечание.** Допускается использование только тех пылезащитных масок, которые подходят для работы с пылью и парами свинцовой краски. Стандартные маски для работы с краской не предлагают эту защиту. Обратитесь к местному дилеру для приобретения соответствующей защитной маски.

- ◆ Чтобы предотвратить попадание загрязненных частиц краски в организм, запрещается ЕСТЬ, ПИТЬ и КУРИТЬ в месте проведения работ. ПЕРЕД тем как поесть, попить или покурить, рабочие должны тщательно смыть с себя пыль. Запрещается оставлять продукты питания, питьевые жидкости и сигареты в местах, где на них может осесть пыль.
- ◆ Краску следует удалять таким образом, чтобы свести к минимуму количество образуемой пыли.
- ◆ Рабочая зона, в которой происходит удаление краски, должна быть запечатана пластиковой пленкой толщиной не менее 0,1 мм.
- ◆ Шлифование следует проводить таким образом, чтобы пыль краски не покидала зону проведения работ.
- ◆ Все поверхности в рабочей зоне должны быть тщательно очищены и пропылесосены на протяжении проведения работ. Заменяйте пылесборники как можно чаще.
- ◆ Пленку необходимо собирать и утилизировать вместе с пылевой стружкой и другим мусором. Они должны быть помещены в герметичные мешки для мусора и утилизированы в рамках стандартной процедуры сбора мусора. Во время выполнения работ по очистке детей и беременным женщинам запрещается входить в место проведения работ.
- ◆ Все игрушки, моющаяся мебель и посуда, используемые детьми, должны быть тщательно вымыты перед использованием.

### Установка и эксплуатация дисковых щеток

Чашечные проволочные щетки и дисковые щетки устанавливаются непосредственно на шпиндель без использования фланцев. При применении проволочных щеток и кругов необходима установка кожуха тип 27. При

эксплуатации проволочных щеток и кругов обязательно надевайте защитные перчатки.

Со временем они могут стать очень острыми. Во время эксплуатации круг и щетка не должны соприкасаться с ограждением.

Это может привести к незаметному повреждению принадлежности, в результате чего от проволочной щетки отлетят опасные фрагменты.

- ◆ Навинтите круг на шпиндель.
- ◆ Нажмите на кнопку блокировки шпинделя и воспользуйтесь ключом, чтобы затянуть ступицу дисковой щетки.
- ◆ Для снятия круша выполните приведенные действия в обратном порядке.

**Осторожно!** Включение инструмента с неправильно установленным кругом может привести к повреждению инструмента и круга.

Дисковые щетки можно использовать для удаления коррозии и краски, а также для выравнивания неровных поверхностей.

**Примечание.** При обрабатывании окрашенных поверхностей проволочной щеткой применимы те же меры предосторожности что и при шлифовании окрашенных поверхностей.

- ◆ Дождитесь, пока инструмент наберет полные обороты, прежде чем прикасаться им к обрабатываемой поверхности.
- ◆ Прилагайте минимальное давление на рабочую поверхность, чтобы инструмент работал на высоких оборотах. Чем выше частота оборотов инструмента, тем быстрее происходит удаление материала.
- ◆ Соблюдайте угол в 5–10° между инструментом и рабочей поверхностью, как показано на рисунке O.
- ◆ При работе с дисковыми щетками прижимайте край круга к рабочей поверхности.
- ◆ Постепенно перемещайте инструмент вперед и назад, чтобы предотвратить образование неровностей на поверхности заготовки. Длительное удержание инструмента на одном месте, а также круговые движения по круговой поверхности приводят к образованию отметок обжигания и завихрения.
- ◆ Поднимите инструмент от обрабатываемой поверхности перед его выключением. Прежде чем положить инструмент, дождитесь его полной остановки.

**Осторожно!** Соблюдайте особую осторожность при работе вблизи краев, так как при этом увеличена вероятность резкого смещения инструмента.

### Установка и эксплуатация отрезных кругов (тип 41)

Отрезные круги включают алмазные и абразивные круги. Доступны абразивные отрезные круги для металла

и бетона. Также для отрезных работ по бетону можно использовать алмазные круги.

**ПРИМЕЧАНИЕ.** При использовании отрезных кругов необходимо использовать двухстороннее защитное ограждение Тип 41, которое продается отдельно. Использование поврежденных или неправильных фланцев или кожухов может привести к травмам в результате разрушения круга или соприкосновения с ним.

Для установки отрезных кругов необходимо использовать задний фланец и резьбовую зажимную гайку (поставляется вместе с инструментом) подходящего диаметра.

## Установка отрезных кругов

- ◆ Установите задний фланец без резьбы на шпиндель выступающей (направляющей) частью вверх. Выступающая (направляющая) часть заднего фланца упрется в круг при его установке.
- ◆ Установите круг на задний фланец, разместив центр круга на выступающей (направляющей) части.
- ◆ Навинтите резьбовую зажимную гайку выступающей (направляющей) частью от круга.
- ◆ Нажмите на кнопку блокировки шпинделя и затяните зажимную гайку с помощью укомплектованного ключа (16).
- ◆ Для демонтажа круга нажмите на кнопку блокировки шпинделя и ослабьте резьбовую зажимную гайку с помощью укомплектованного ключа.

**Осторожно!** Запрещается использовать круги для шлифования кромок/отрезные круги для шлифования поверхностей, так как они не рассчитаны на боковые нагрузки. Это может привести к разрушению круга и личным травмам.

- ◆ Дождитесь, пока инструмент наберет полные обороты, прежде чем прикасаться им к обрабатываемой поверхности.
- ◆ Прилагайте минимальное давление на рабочую поверхность, чтобы инструмент работал на высоких оборотах. Чем выше частота оборотов инструмента, тем быстрее происходит отрезание.
- ◆ Начав разрез заготовки, не изменяйте угол разреза. Изменение угла приведет к изгибанию круга и может привести к его разрушению.
- ◆ Поднимайте инструмент от обрабатываемой поверхности перед его выключением. Прежде чем положить инструмент, дождитесь его полной остановки.

## Использование

**Осторожно!** Инструмент должен работать в обычном режиме. Избегайте перегрузок.

- ◆ Будьте готовы к потоку искр при шлифовке или когда отрезной диск касается рабочей поверхности.
- ◆ Всегда размещайте инструмент таким образом, чтобы защитный кожух обеспечивал оптимальную защиту при шлифовке или работе с отрезным диском.

## Включение и выключение

- ◆ Чтобы включить инструмент, переместите переключатель блокировки (2) вперед.
- ◆ Чтобы выключить инструмент, переместите переключатель блокировки (2) назад.
- ◆ **Осторожно!** Не выключайте инструмент под нагрузкой.
- ◆ **Осторожно!** Если инструмент не используется, обязательно используйте блокировку.

## Советы по оптимальному использованию

- ◆ Крепко держите инструмент одной рукой за боковую рукоятку, а другой рукой за основную ручку.
- ◆ При шлифовке сохраняйте угол в примерно 20°–30° между диском и поверхностью обрабатываемой детали.

## Техническое обслуживание

Электроинструмент BLACK+DECKER имеет длительный срок эксплуатации и требует минимальных затрат на техобслуживание. Для длительной безотказной работы необходимо обеспечить правильный уход за инструментом и его регулярную очистку.

**Осторожно!** Перед выполнением любых работ по обслуживанию проводных/беспроводных инструментов:

- ◆ Выключите и отключите от сети инструмент.
- ◆ Или выключите инструмент и вытащите аккумулятор, если для него есть отдельный отсек.
- ◆ Или полностью выработайте аккумулятор, если он встроенный и затем выключите инструмент.
- ◆ Перед очисткой инструмента отсоедините его от зарядного устройства. Зарядное устройство не требует никакого обслуживания кроме регулярной очистки.
- ◆ Регулярно очищайте вентиляционные отверстия зарядного устройства с помощью мягкой щетки или сухой тканевой салфетки.
- ◆ Регулярно очищайте корпус двигателя с помощью влажной салфетки. Не используйте никакие абразивные чистящие средства или средства на основе растворителей.

Таблица отрезных и шлифовальных принадлежностей

Шлифовальные круги	
 Кожух тип 27	 Кожух тип 27
 Задний фланец без резьбы	 Круг со ступицей тип 27
 Круг тип 27 с вогнутым профилем	
 Резьбовая зажимная гайка	
<b>Шлифовальные лепестковые круги</b>	
 Кожух тип 27	 Кожух тип 27
 Шлифовальный лепестковый круг со ступицей	 Задний фланец без резьбы
	 Шлифовальный лепестковый круг без ступицы
	 Резьбовая зажимная гайка

Отрезные круги тип 41	
 Кожух тип 41	 Кожух тип 41
 Задний фланец	 Задний фланец
 Абразивный отрезной круг	 Алмазный отрезной круг
 Зажимная гайка	 Зажимная гайка
Дисковая щетка	
 Кожух тип 27	 Кожух тип 27
 3-дюймовая чашечная проволочная щетка	 4-дюймовая чашечная проволочная щетка
Наждачный круг	
 Резиновый диск-подошва	
 Наждачный круг	
 Резьбовая зажимная гайка	

### Защита окружающей среды



Отдельная утилизация. Изделия и аккумуляторные батареи с данным символом на маркировке запрещается утилизировать с обычными бытовыми отходами.

Изделия и аккумуляторные батареи содержат материалы, которые могут быть извлечены или переработаны, снижая потребность в исходном сырье.

Пожалуйста, утилизируйте электрические изделия и аккумуляторные батареи в соответствии с местными

нормами. Дополнительная информация доступна по адресу [www.2helpU.com](http://www.2helpU.com)

2006/42/EC, EN 60745-1:2009+A11:2010;  
EN 60745-2-3:2011+A2:2013+A11:2014  
+ A12:2014+A13:2015

### Технические характеристики

		BCG720 M1	BCG720 N
Входное напряжение	V <sub>перем. тока</sub>	18	18
Номинальная скорость (без нагрузки)	мин <sup>-1</sup>	8600	8600
Внутренний диаметр (посадка) отрезного диска	мм	22	22
<b>Максимальная толщина диска</b>			
Шлифовальные диски	мм	6	6
Отрезные диски	мм	3,5	3,5
Размер шпинделя		M14	M14
Вес	кг	2,1 минус батарея и круг	2,1 минус батарея и круг
Аккумуляторная батарея		BL4018	Только устройство (не включено)
Напряжение	V <sub>пост. тока</sub>	18	
Емкость	Ач	4,0	
Тип		Ионно-литиевая	
Зарядное устройство		9059995*	Только устройство (не включено)
Входное напряжение	V <sub>перем. тока</sub>	230	
Выходное напряжение	V <sub>пост. тока</sub>	18	
Ток	А	1,0	
Приблизительное время зарядки	мин	4	

Эти продукты также соответствуют Директиве 2014/30/EU и 2011/65/EU.

За дополнительной информацией обращайтесь в компанию Black & Decker по адресу, указанному ниже или приведенному на задней стороне обложки руководства.

Нижеподписавшийся несет ответственность за составление технической документации и составил данную декларацию по поручению компании Black & Decker.

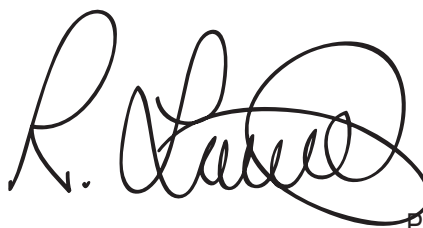

Р. Лейверик (R. Laverick)

Директор инженерного отдела  
Black & Decker Europe, 210 Bath Road, Slough,  
Berkshire, SL1 3YD  
Соединенное Королевство  
10/01/2018

### Гарантия

Компания Black & Decker с уверенностью в качестве своей продукции предлагает клиентам гарантию на 24 месяца с момента покупки. Данная гарантия является дополнительной и ни в коей мере не направлена на ущемление Ваших юридических прав. Гарантия действует на территории стран-участниц ЕС и в Европейской зоне свободной торговли.

Чтобы подать заявку по гарантии, заявка должна соответствовать положениям и условиям Black & Decker; кроме того, Вам потребуется предъявить продавцу или авторизованному специалисту по ремонту подтверждение покупки. Положения и условия 2-летней гарантии Black & Decker и местонахождение ближайшего авторизованного специалиста по ремонту можно узнать через Интернет по адресу [www.2helpU.com](http://www.2helpU.com), или связавшись с местным представительством Black & Decker по адресу, указанному в данном руководстве.

Посетите наш веб-сайт [www.blackanddecker.co.uk](http://www.blackanddecker.co.uk), чтобы зарегистрировать свое новое изделие Black & Decker и получать информацию о новинках и специальных предложениях.

#### Уровень звукового давления согласно EN 60745:

Акустическое давление (L<sub>рА</sub>) 76 дБ(А), погрешность (К) 4 дБ(А)

Уровень звуковой мощности (L<sub>вА</sub>) 87 дБ(А), погрешность (К) 4 дБ(А)

#### Общие значения вибрации (сумма триаксиального вектора), определенные в соответствии со стандартом EN 60745:

Шлифовка поверхности (a<sub>h,SG</sub>): 7,3 м/сек<sup>2</sup>, К = 1,5 м/сек<sup>2</sup>.

Зачистка кругом (a<sub>h,DS</sub>): 1,9 м/сек<sup>2</sup>, К = 1,5 м/сек<sup>2</sup>.

Полировка (a<sub>h,P</sub>): 8,6 м/сек<sup>2</sup>, К = 2,4 м/сек<sup>2</sup>.

Зачистка проволочной щеткой (a<sub>h,WB</sub>): 3,8 м/сек<sup>2</sup>, К = 1,5 м/сек<sup>2</sup>.

Отрезание (a<sub>h,CO</sub>): 4,0 м/сек<sup>2</sup>, К = 1,5 м/сек<sup>2</sup>.

### Заявление о соответствии нормам ЕС

ДИРЕКТИВА ПО МЕХАНИЧЕСКОМУ ОБОРУДОВАНИЮ



BCG720 Угловая шлифовальная машина

Black & Decker заявляет, что продукция, описанная в «технических характеристиках» соответствует:



LIETUVŠKAI

## Garantija

„Black & Decker“ užtikrina, kad gaminio, kuris pristatomas vartotojui, medžiagos ir (arba) jo surinkimas yra kokybiškas. Garantija yra priedas prie vartotojo teisių ir jų nekeičia. Garantija galioja visose Europos Bendrijos valstybėse narėse ir Europos laisvosios prekybos zonoje.

Jei „Black & Decker“ gaminy suližta dėl nekokybiškų medžiagų ir (arba) surinkimo, arba, jei jis neatitinka techninių reikalavimų, 24 mėnesių laikotarpiu nuo jo įsigijimo „Black & Decker“ sutaisys arba pakeis gaminį.

Garantija netaikoma, jei gedimas atsiranda dėl:

- ◆ normalaus susidėvėjimo
- ◆ netinkamo įrankio eksploatavimo ar techninės priežiūros
- ◆ jei variklis buvo perkrautas
- ◆ jei gaminy sugedo dėl neįprastų dalelių, medžiagų ar nelaimingo atsitikimo
- ◆ netinkamo maitinimo

Garantija netaikoma, jei įrankis naudojamas komerciniams darbams atlikti, kai jis yra skirtas namų ūkio darbams.

Garantija netaikoma, jei gaminį remontavo arba išmontavo „Black & Decker“ neįgalotas technikas.

Garantijai pasinaudoti gamini, užpildytą garantinę kortelę ir pirkimo įrodymą (čekį) reikia pristatyti pardavėjui arba tiesiogiai įgaliotoms remonto dirbtuvėms ne vėliau kaip per du mėnesius nuo gedimo nustatymo.

Informaciją apie artimiausias „Black & Decker“ remonto dirbtuves rasite tinklalapyje [www.2helpu.com](http://www.2helpu.com).

## Garantinis talonas:

Įrankio modelis/katalogo numeris .....

Serijinis numeris/datos kodas .....

Vartotojas .....

Pardavėjas .....

Data .....



EESTI

## Garantii

Black & Decker garanteerib, et toode on kliendile tarnimisel vaba materjali ja/või koostamise vigadest. Garantii lisandub kliendi seaduslikele õigustele ning ei mõjuta neid. Garantii kehtib kõigi Euroopa Ühenduse liikmesriikide territooriumitel ja Euroopa vabakaubanduspiirkonnas.

Kui 24 kuu jooksul ostmisest esineb mõnel Black & Decker tootel rike materjali ja/või koostamise vea tõttu või see on spetsifikatsiooni suhtes defektne, parandab või vahetab Black & Decker toote kliendi jaoks minimaalse vaeveaga.

Garantii ei kehti, kui vea põhjuseks on:

- ◆ Normaalne kulumine
- ◆ Tööriista väärkohtlemine või halb hooldamine
- ◆ Mootori ülekoormamine
- ◆ Kui toodet on kahjustanud võõrosakesed, materjal või õnnetus
- ◆ Vale toitepinge

Garantii ei kehti tööriista professionaalsel kasutamisel, kuna tööriist on loodud ainult koduseks kasutamiseks.

Garantii ei kehti, kui toodet on remontinud või demonteerinud Black & Decker volituseta isik.

Garantii kasutamiseks tuleb toode, täidetud garantiikaart ja ostuföend (t ekk) viia müüjale või otse volitatud teenindajale hiljemalt kaks kuud peale vea avastamist.

Teavet lähima Black & Decker teenindaja kohta leiata veebisaidilt: [www.2helpu.com](http://www.2helpu.com).

## Garantiitalong:

Tööriista mudel/kataloogi number .....

Seria number/kuupäeva kood .....

Klient .....

Müüja .....

Kuupäev .....



РУССКИЙ

## Гарантия

Black & Decker гарантирует, что данное изделие в момент поставки потребителю не содержит каких-либо дефектов материалов или сборки. Данная гарантия дополняет законные права потребителя и не затрагивает их каким-либо образом. Настоящая гарантия действует на территориях стран-членов Европейского Союза и в Европейской зоне свободной торговли.

Если в течение 24 месяцев с даты приобретения произошла поломка изделия Black & Decker из-за некачественных материалов и/или сборки, либо изделие является дефектным в соответствии с техническими требованиями, то Black & Decker отремонтирует или заменит изделие с минимальным беспокоейством для потребителя.

Гарантия не действительна, если поломка произошла вследствие:

- Нормального износа
- Неправильного использования или плохого обслуживания
- Перегрузки двигателя
- Если изделие повреждено посторонними частями, материалом или вследствие аварии
- Использования ненадлежащего источника питания

Гарантия не действительна, если инструмент используется в профессиональной деятельности, поскольку этот инструмент предназначен только для бытового применения.

Гарантия не действительна, если изделие подверглось ремонту или разборке лицом, не уполномоченным Black & Decker.

Для того, чтобы воспользоваться гарантией необходимо предоставить: изделие, заполненную Гарантийную карту и доказательство покупки (приемки) дилеру или непосредственно уполномоченному агенту по обслуживанию не позднее двух месяцев с момента обнаружения поломки.

Информацию о ближайшем агенте по обслуживанию Black & Decker можно найти на странице в Интернете: [www.2helpu.com](http://www.2helpu.com).

## Гарантийный талон:

Модель инструмента / Номер по каталогу .....

Серийный номер / Код даты .....

Потребитель .....

Дилер .....

Дата .....



LATVIŠU

## Garantiņa

Black & Decker garantē, ka produktam, to piegādājot klientam, nav materiālu un/vai montāžas defektu. Garantiņa ir papildus klienta juridiskajam tiesībam un tas neietekmē. Garantiņa ir spēkā visās Eiropas Kopienas dalībvalstīs un Eiropas Brīvās tirdzniecības zonā.

Ja Black & Decker produkts saūst materiālu un/vai montāžas trūkumu dēļ vai ja tam ir trūkumi saskaņā ar tehnisko specifikāciju, Black & Decker 24 mēnešu laikā no pirkšanas datuma veiks remontu vai produkta nomaiņu, cenšoties klientam radīt iespējami mazāk grūtību.

Garantiņa nav spēkā, ja bojājums ir radies šāda iemesla dēļ:

- Normāls nolliums
- Ieļļes nepareiza lietošana vai silka uzturēšana
- Ja motors darbināts ar pārsliodzi
- Ja produkta bojājumu radījuši svešķermeņi, cits materiāls vai tas bojāts avārijas rezultātā
- Nepareiza strāvas padeve

Garantiņa nav spēkā, ja ierīce ir izmantota profesionālā rīcētojumā, jo tā ir paredzēta lietošanai tikai sadzīves vajadzībām.

Garantiņa nav spēkā, ja produktam remontu vai arkori veikusi persona, kam šādam nolūkam nav Black & Decker atļaujas.

Lai izmantotu garantiņas tiesības, produkts ar aizpildītu garantiņas talonu un pirkuma apliecinājumu (čeku) ir jānogādā raiverdeļam vai tieši pilnvarotajam arkores pārstāvim vēlākais divus mēnešus pēc trūkuma konstatēšanas.

Informāciju par tuvāko Black & Decker servisa pārstāvi meklējiet mājas lapā: [www.2helpu.com](http://www.2helpu.com).

## Garantiņas talons:

Ieļļes modelis/Kataloga numurs .....

Serijs numurs/Datuma kods .....

Klients .....

Pārdēvējs .....

Datums .....



EST	Tallmac Tehnika OÜ Liimi 4/2 10621 Tallinn	(+372) 6563683 remont@tallmac.ee <b>www.tallmac.ee</b>
	Tallmac Tehnika OÜ Riia 130 B/1 TARTU 50411	(+372) 6668510 tartu@tallmac.ee <b>www.tallmac.ee</b>
	Stokker AS Peterburi tee 44 11415 Tallinn	(+372) 6201111 stokker@stokker.com <b>www.stokker.com</b>
LV	LIC GOTUS SIA Ulbrokas Str. 1021 Riga	(+371) 67556949 info@licgotus.lv <b>www.licgotus.lv</b>
	Stokker SIA Krasta iela 42 LV1003 Riga	(+371) 27354354 krasta.riga@stokker.com <b>www.stokker.com</b>
	Visico Fastening Systems SIA Mazā Rāmavas iela 2 1076 Valdlauci, Riga	(+371) 67 452 453 (+371) 67 452 454 info@visico.eu <b>www.visico.eu</b>
LT	ELREMTA MASTERMANN UAB NAGLIO STR 4C 52367 Kaunas	(+370) 69840004 servisas@elmast.lt <b>www.elremta.lt</b>
	Stokker UAB Islandijos pl.5 LT-49179 Kaunas	(+370) 650 05730 kaunas@stokker.com <b>www.stokker.com</b>

Rohkem infot lähima hoolduspartneri kohta leiate siit:

**www.2helpu.com**

Informāciju par tuvāko servisa pārstāvi skatiet tīmekļa vietnē:

**www.2helpu.com**

Informāciju apie artimiausias remonto dirbtuves rasite tinklalapyje:

**www.2helpu.com**





