

**BLACK & DECKER®**

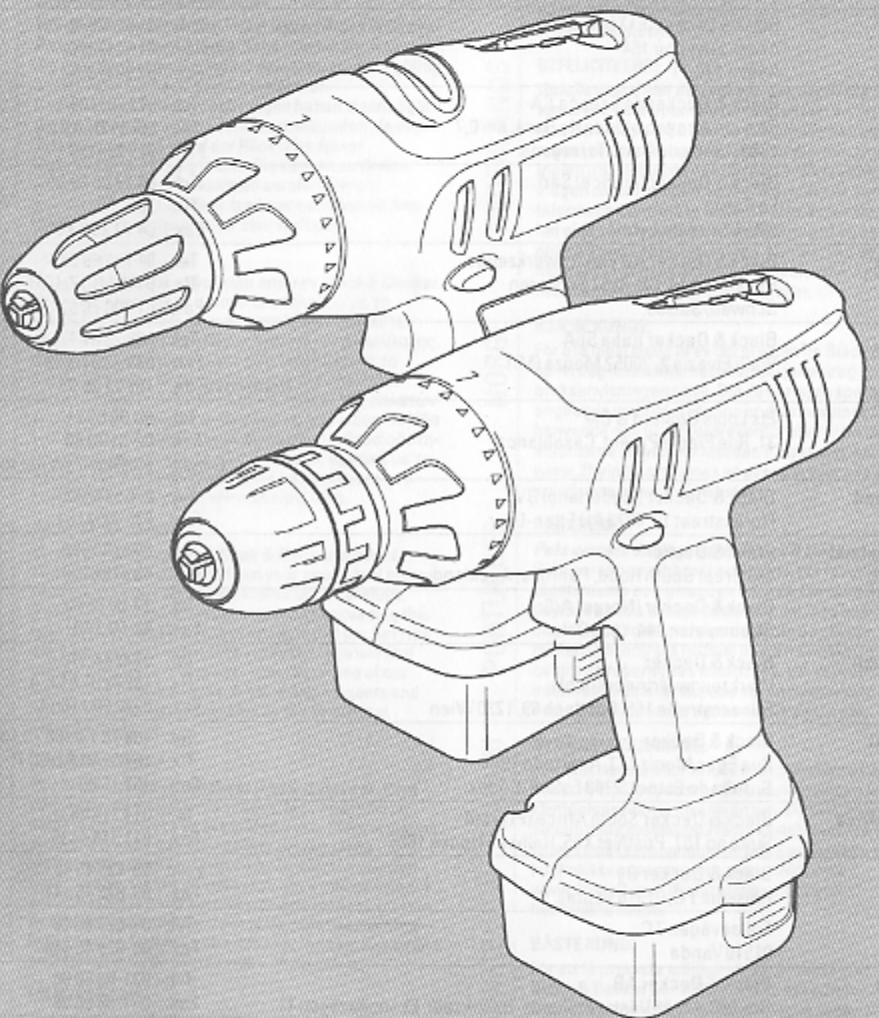

**KC121F**  
**KC181F**

**• GARANTIKORT • GARANTIEKARTE • KAPTA ETTYHYS • GUARANTEE CARD • TARJETA DE GARANTIA • CARTE DE GARANTIE**  
**• TAGLIANDO DI GARANZIA • GARANTIE-KAART • GARANTIKORT • CARTÃO DE GARANTIA • TAKUKORTTI • GARANTIBEVIS**

**Belgique/België** Weithoek 1, 1930 Zaventem  
**Danmark** Hejrevang 26B, 3450 Allerød  
**Deutschland** Black & Decker Str. 40, D-65510 Idstein  
**Ελλάδα** Black & Decker Ελλάς, Συγγρού 154, 17671 Καλλιθέα  
**España** 43883 Roda de Barà (Tarragona)  
**France** BP 21, 69571 Dardilly Cedex  
**Helvetia** Rütlistraße 14, 8952 Schlieren, Schweiz/Suisse  
**Italia** Viale Eivazia 2, 20052 Monza (MI)

**Nederland** Florijnstraat 10, 4879 AH Etten-Leur  
**Norge** Strømsveien 344, 1081 Oslo  
**Österreich** Erlaauer Straße 165, 1231 Wien  
**Portugal** Rua Egas, Moniz 173, S. João do Estoril, 2768 Estoril Codex  
**South Africa** Black & Decker, Suite 107, PN X65, Halfway Hse, 1665  
**Suomi** Black & Decker Oy, Rätissitie 7C, 01510 Vantaa  
**Sverige** Box 603, 421 26 Västra Frölunda  
**UK & Ireland** PO Box 821, Slough, Berkshire, SL1 3AR

**Danmark** Venligst klip denne del ud og send frankeret til Black & Decker i dit land.

**Deutsch** Bitte schneiden Sie diesen Abschnitt ab, strecken ihn in einen frankierten Umschlag und schicken ihn direkt an die Black & Decker Adresse Ihres Landes.

**Ελλάδα** Προσπαράξάτε κόψτε αυτό το κομμάτι και ταχυδρομήστε το μετὰ την αγορά του προϊόντος σας στην διεύθυνση της Black & Decker στην Ελλάδα (βλ.επίσης πάνω).

**English** Please complete this section immediately after the purchase of your product and post it to the Black & Decker address in your country/abovel. If you live in Australia or New Zealand, please register by using the alternative guarantee card supplied.

**Español** Después de haber comprado su herramienta envíe usted, por favor, esta tarjeta a la central de Black & Decker en su país.  
**Français** Découpez cette partie et envoyez-la sous enveloppe timbrée à l'adresse de Black & Decker dans votre pays (voir ci-dessus), ceci immédiatement après votre achat.

**italiano** Per favore ritagliate questa parte, inseritela in una busta con francobollo e spedite la subito dopo l'acquisto del prodotto all'indirizzo della Black & Decker nella vostra nazione (vedi sopra).

**Nederlands** Knip dit gedeelte uit, zend het in een getrankerde, geaddresseerde enveloppe af naar het Black & Decker-adres in uw land (zie boven).

**Norge** Vennligst klipp ut denne delen umiddelbart etter du har pakket ut ditt produkt og legg den i en adressert konvolutt til Black & Decker (Norge) AS (se adresse over).

**Português** Por favor, recorte esta parte, coloque-a num envelope selado e endereçado e envie-o logo após a compra do seu produto para o endereço da Black & Decker do seu país.

**Suomi** Leikkaa ritälmä osa, laita se ohjeissaan kuoroon ja postita kuorivälä olevaan pakalliseen Black & Decker ositteseen.  
**Sverige** Var vänlig klipp ut denna del. Skriv Ditt namn och adress på ett frankerat kuvert, och sänd det genast till Black & Deckers adress i Ditt land (se ovan).

<b>Australia</b>	DeWalt Industrial Power Tool Company (Distributors of Black & Decker products), 7 Clarice Road, Box Hill, Victoria 3128	Tel: 03 9895 9200 Fax: 03 9899 7465
<b>Belgique/België</b>	Black & Decker Belgium NV Weihoek 1, 1930 Zaventem	Tel: 02 719 07 11 Fax: 02 721 40 45
<b>Danmark</b>	Black & Decker Hejrevang 26 B, 3450 Allerød	Tlf: 70-20 15 10 Fax: 48-14 13 99
<b>Deutschland</b>	Black & Decker GmbH Black & Decker Straße 40, 65510 Idstein	Tel: 06126 210 Fax: 06126 212601
<b>Ελλάδα</b>	Black & Decker (Ελλάδα) ΑΕ Λεωφ. Συγγρού 154 Αθήνα 176 71	Τηλ: 01 9242870-75 Service: 01 9242876-7 Fax: 01 9242869
<b>España</b>	Black & Decker de España SA Ctra. de Acceso a Roda de Bará, km 0,7 43883-Roda de Bará, Tarragona	Tel: 977 297100 Tlx: 56631 BLADE E Fax: 977 299139
<b>France</b>	Black & Decker (France) Sarl Le Paisy 69570 Dardilly, Lyon	Tel: 04 72 20 39 20 Tlx: 300 250 Fax: 04 72 20 39 00
<b>Helvetia</b>	Black & Decker AG Elektrowerkzeuge Rütistraße 14, CH-8952 Schlieren Schweiz/Suisse	Tel: 01 730 69 33 Tlx: 54462 BDZH CH Fax: 01 730 70 67
<b>Italia</b>	Black & Decker Italia SpA Viale Elvezia 2, 20052 Monza (Mi)	Tel: 039 23 87 1 Fax: 039 23 87 59 3 Numero verde: 167 21 39 35
<b>Maroc</b>	Ets Louis Guillard & Cie 31, Rue Pierre Parent, Casablanca	Tel: 02-30 59 71 Fax: 02-31 78 88 E-mail: elg@mail.sis.net.ma
<b>Nederland</b>	Black & Decker (Nederland) BV Florijnstraat 10, 4879 AH Etten-Leur	Tel: 076 5082000 Fax: 076 5038184
<b>New Zealand</b>	Black & Decker 483 Great South Road, Penrose, Auckland	Tel: 09 579 7600 Fax: 09 579 8200
<b>Norge</b>	Black & Decker (Norge) A/S Strømsveien 344, 1081 Oslo	Tel: 22-90 99 00 Fax: 22-90 99 01
<b>Österreich</b>	Black & Decker Werkzeugevertriebs GmbH Erlaaerstraße 165, Postfach 69, 1230 Wien	Tel: 0222 66 116 0 Tlx: 13228 BLACK A Fax: 0222 66 116 14
<b>Portugal</b>	Black & Decker Rua Egas Moniz 173, Apartado 19 S. João do Estoril, 2768 Estoril, Codex	Tel: 468 76 13/468 75 13 Tlx: 16 807 BLADEC P Fax: 467 15 80
<b>South Africa</b>	Black & Decker South Africa (Pty) Ltd Suite no 107, PostNet X65, Halfway House 1685	Tel: 011 314 4431 Fax: 011 314 4435
<b>Suomi</b>	Black & Decker Oy Räilssitie 7 C, 01510 Vantaa	Puh: 09-825 45 40 Fax: 09-825 45 444
	Frälsevågen 7 C 01510 Vanda	Tel: 09-825 45 40 Fax: 09-825 45 444
<b>Sverige</b>	Black & Decker AB Box 603, 421 26 Västra Frölunda, Besöksadr. Ekonomivägen 11	Tel: 031-68 60 00 Fax: 031-68 60 08
<b>Tunis</b>	Brico-Center 60, Rue du 18 Janvier, 1001 Tunis	Tel: 01-242 856/334 826 Fax: 01-330 136/353 699
<b>Türkiye</b>	Black & Decker Elektrikli Ev (Aletleri Türkiye Distribütörü): Vestel Dayanıklı Tüketim, Malları Paz. A.Ş., Eski Büyükdere Cad. İETT Garajı Yanı, 80650 4. Levent - İstanbul	Tel: 0 212 282 3600 (10 hat) Fax: 0 212 282 3307
<b>United Kingdom</b>	Black & Decker 210 Bath Road, Slough Berkshire SL1 3YD	Tel: 01753 574277 Tlx: 848317 BAND MH Fax: 01753 551155

DANMARK  
DEUTSCH  
ΕΛΛΗΝΙΚΑ  
ENGLISH  
ESPAÑOL  
FRANÇAIS

#### KÆRE KUNDE,

For at få størst mulig nytte af dit produkt fra Black & Decker, beder vi dig læse sikkerhedsinstruktionerne og brugsanvisningen grundigt igennem. Hvis du har spørgsmål til indholdet i denne brugsanvisning, kan du henvende dig til vor kundeservice på telefon 70 15 20 10 eller til et af vore autoriserede serviceværksteder. På internettet [www.2helpU.com](http://www.2helpU.com) findes en fortegnelse over alle vore serviceværksteder.

#### HERZLICHEN GLÜCKWUNSCH!

*Wir gratulieren Ihnen zu Ihrem neuen Black & Decker Produkt.* Bitte lesen Sie die Sicherheitshinweise und die Gebrauchsanweisung vor dem Gebrauch sorgfältig durch. Falls Sie nach dem Lesen dieser Bedienungsanleitung noch Fragen haben, dann zögern Sie nicht den Zentralkundendienst anzurufen, dessen Telefonnummer Sie auf der Rückseite dieser Bedienungsanleitung finden. Sie können auch eine unserer Vertrags-Werkstätten anrufen. Deren Telefonnummern und weitere Informationen sind im Internet unter [www.2helpU.com](http://www.2helpU.com) verfügbar.

#### ΣΥΓΧΑΡΗΤΗΡΙΑ!

*Για την αγορά του εργαλείου από την Black & Decker.* Για να εξασφαλίσετε άριστο αποτέλεσμα με το ηλεκτρικό εργαλείο σας, παρακαλούμε διαβάστε προσεκτικά αυτές τις οδηγίες χρήσης και προφύλαξης. Εάν έχετε ερωτήσεις ή απαρτίες διαβάζοντας το βιβλίο οδηγιών, παρακαλούμε μην διστάσετε να επικοινωνήσετε με το κέντρο εξυπηρέτησης πελατών του οποίου ο αριθμός αναγράφεται στην πίσω σελίδα του βιβλίου οδηγιών ή με κάποιο από τα εξουσιοδοτημένα κέντρα επισκευής. Πληροφορίες σχετικά με τα κέντρα εξυπηρέτησης μπορείτε να βρείτε και στο Internet στη διεύθυνση [www.2helpU.com](http://www.2helpU.com).

#### CONGRATULATIONS!

*On the purchase of your Black & Decker product.* To ensure the best results from your power tool please read these safety and usage instructions carefully. If you have any questions or queries after reading this user manual please do not hesitate to call our Service and Information Centre, whose number you will find towards the back of this user manual, or one of our Authorised Repair Agents. A list of these Agents and further information is available on the Internet at [www.2helpU.com](http://www.2helpU.com).

#### ¡ENHORABUENA!

*Por la compra de su producto Black & Decker.* Para conseguir los mejores resultados, lea con atención estas instrucciones de seguridad y uso. Si tiene alguna pregunta o duda después de leer el manual de instrucciones, por favor no dude en llamar a nuestro Centro de Servicio e Información, cuyo teléfono podrá encontrar en la parte de atrás de este manual, o a uno de nuestros agentes de reparación autorizados. Una lista de estos Agentes y otra información está disponible en Internet en la dirección [www.2helpU.com](http://www.2helpU.com).

#### FÉLICITATIONS!

*Nous vous félicitons pour l'achat de ce produit Black & Decker.* Afin d'en obtenir les meilleurs résultats, nous vous invitons à lire attentivement le guide d'utilisation et à respecter les règles de sécurité. Si vous avez des remarques ou questions après la lecture de ce manuel n'hésitez pas à appeler notre service consommateur dont vous trouverez les coordonnées au dos de ce manuel, ou l'un de nos centres de garantie dont vous trouverez la liste sur Internet: [www.2helpU.com](http://www.2helpU.com).

ITALIANO  
NEDERLANDS  
NORGE  
POLSKIE  
SUOMI  
SVENSC

#### CONGRATULAZIONI!

*Congratulations per l'acquisto di questo prodotto Black & Decker.* Per ottenere i migliori risultati dal vostro utensile, leggete attentamente queste norme di sicurezza e le istruzioni per l'uso. Se hai problemi o domande da fare dopo aver letto questo manuale d'istruzioni non esitare a chiamare il nostro Centro Informazioni e Servizi, il cui numero è situato sul retro di questo manuale, oppure uno dei riparatori autorizzati. La lista di tali riparatori ed ulteriori informazioni sono disponibili presso il sito Internet [www.2helpU.com](http://www.2helpU.com).

#### GEFELICITEERD!

*Gefeliciteerd met de aankoop van uw Black & Decker apparaat.* Voor optimale resultaten met uw nieuwe machine raden wij u aan de veiligheidsinstructies en aanwijzingen voor gebruik zorgvuldig door te lezen. Indien u na het lezen van deze gebruiksaanwijzing nog vragen mocht hebben, aarzel dan niet ons Service en Informatie Centrum te bellen. Het nummer vind je aan het eind van deze gebruiksaanwijzing of bij één van onze erkende hersteldiensten. Een lijst van deze hersteldiensten en bijkomende informatie vindt u op het Internet-adres [www.2helpU.com](http://www.2helpU.com).

#### KJÆRE KUNDE,

For å få mest mulig ut av ditt produkt fra Black & Decker ber vi deg lese sikkerhetsinstruksjonene og bruksanvisningen nøyte. Om du har noen spørsmål angående innholdet i denne bruksanvisningen kan du henvende deg til vårt ordrekontor eller til en av våre autoriserte serviceverksteder. På Internet, adresse; [www.2helpU.com](http://www.2helpU.com) finnes en oversikt over alle våre autoriserte serviceverksteder.

#### PARABÉNS!

*Pela compra deste produto Black & Decker.* Para garantir melhores resultados, por favor leia atentamente as instruções anexas. Em caso de dúvidas após a leitura deste manual, não hesite em contactar o nosso serviço de apoio ao cliente, cujo número encontrará no final deste manual ou qualquer centro de reparações autorizado. Um lista completa a informação adicional, pode ser encontrada no Internet, com o seguinte endereço: [www.2helpU.com](http://www.2helpU.com).

#### HYVÄ ASIAKKAAMME,

Jotta tuotteesta olisi Sinulla mahdollisimman paljon iloa ja hyötyä, pyydämme Sinua tutustumaan tarkasti käyttöohjeeseen ja lukemaan turvallisuusohjeet. Mikäli Sinulle tulee kysymyksiä tästä käyttöohjeesta, ota yhteys asiakaspalveluumme tai johonkin valtuutettuun huoltoilikeeseemme. Internet-osoitteesta [www.2helpU.com](http://www.2helpU.com) löydät kaikki valtuutetut huoltoilikeemme.

#### BÄSTE KUND,

För att få ut mesta möjliga av Din produkt från Black & Decker ber vi Dig att läsa säkerhetsinstruktionerna och bruksanvisningen noga. Om Du har några frågor beträffande innehållet i denna bruksanvisning kan du vända Dig till vår kundtjänst eller till en av oss auktoriserade serviceverkstad. På Internet, adress; [www.2helpU.com](http://www.2helpU.com) finns en förteckning av alla våra auktoriserade serviceverkstader.



# Brugermanuel for opladelige boremaskiner

## SIKKERHEDSFORSKRIFTER

**Advarsel!** Når man bruger el-værktøj, skal disse grundlæggende sikkerhedsinstruktioner altid følges for, at mindske risikoen for elektrisk stød, personskader og brand. Læs brugsanvisningen grundigt igennem inden el-værktøjet tages i brug. Opbevar brugsanvisningen lettilgængeligt, så alle der bruger maskinen har adgang til brugsanvisningen. Foruden nedenstående instruktioner, bør Arbejdstilsynets regler altid følges.

- **Brug høreværn.** Lydniveauet ved savning/boring i forskellige materialer kan variere, og undertiden overstiger niveauet 85 dB(A). Brug altid høreværn som beskyttelse.
- **Hold arbejdsområdet i orden.** Uorden på arbejdsflader og arbejdsbænke indbyder til skader.
- **Tænk på arbejdsmiljøets indvirkning.** Udsæt ikke elværktøj for regn. Brug ikke elværktøj på fugtige eller våde steder. Sørg for godt lys over arbejdsfladen. Brug ikke elværktøj i nærheden af letantændelige væsker eller luftarter.
- **Hold børn borte fra maskinen.** Lad ikke andre personer komme i kontakt med elværktøj eller ledning. Hold alle personer borte fra arbejdsområdet.
- **Opbevar værktøj på et sikkert sted.** Når elværktøjet ikke bruges, skal det opbevares på et tørt og højt placeret sted, der er aflåst og uden for børns rækkevidde.
- **Elværktøj må ikke overbelastes.** Du arbejder bedre og mere sikkert inden for det angivne effektområde.
- **Brug det rigtige elværktøj.** Tving ikke svagt elværktøj til at udføre arbejde, som kræver kraftigere værktøj. Brug ikke elværktøj til formål, det ikke er beregnet til. Brug f.eks. ikke en håndrundsav til afskæring af kviste eller savning af brænde.
- **Brug det rigtige tøj.** Bær ikke løst hængende tøj eller smykker, der kan komme i klemme i bevægelige dele. Gummihandsker og skridsikre sko anbefales til udendørs arbejde. Brug hånet, hvis du har langt hår.
- **Brug beskyttelsesbriller.** Brug beskyttelsesbriller for at undgå skadeligt støv i øjnene. Brug støvmaske ved kraftig udvikling af støv.
- **Fastspænd arbejdsstykket.** Brug skruetvinger eller en skruestik til fastspænding af arbejdsstykket. Det er mere sikkert end at bruge hånden, og du får begge hænder frit til arbejdet.
- **Stræk dig ikke for meget.** Sørg altid for sikkert fodfæste og god balance.
- **Pas værktøjet omhyggeligt.** Bevar værktøjet skarpt og rent. Følg forskrifterne for pasning og udskiftning af værktøj. Efterse elværktøjets ledning

regelmæssigt og få den repareret på et autoriseret serviceværksted, hvis den er beskadiget.

- **Fjern nøgler.** Kontroller, at nøgler og justeringsværktøjer er fjernet fra elværktøjet før start.
- **Undgå utilsigtet opstart.** Bær ikke det tilsluttede værktøj med fingeren på strømaftryderen.
- **Vær opmærksom.** Se på det, du arbejder med. Brug din sunde fornuft. Brug ikke elværktøjet, når du er træt.
- **Efterse elværktøjet for skader,** inden brug af elværktøjet fortsættes, skal eventuelt beskadigede beskyttelsesanordninger og andre defekte dele efterses nøje for at konstatere, om de stadig fungerer korrekt og kan udføre det pågældende arbejde. Kontroller, at de bevægelige dele fungerer upåklageligt og ikke klemmer, at der ikke findes knækkede dele, at alle dele er monteret rigtigt, og at andre forhold, der kan påvirke driften, er i orden. En beskyttelsesanordning eller en anden del, der er beskadiget, skal repareres eller udskiftes på et autoriseret serviceværksted, hvis intet andet er angivet i brugsanvisningen. Defekte strømaftrydere skal udskiftes på et autoriseret serviceværksted. Brug ikke elværktøjet, hvis strømaftryderen ikke fungerer korrekt.
- **Med hensyn til din personlige sikkerhed.** Brug kun tilbehør og ekstraudstyr, der anbefales i brugsanvisningen og katalogerne. Brug af andet værktøj eller tilbehør end det, der anbefales i brugsanvisningen eller katalogerne, kan medføre risiko for personskade.

## EKSTRA SIKKERHEDSINSTRUKTIONER TIL BOREMASKINE OG OPLADER

- **Advarsel!** Opladeren har 220 volt spænding. Sæt ikke andet i stikkontakten, da dette kan medføre risiko for elektrisk stød.
- **Advarsel!** Hvis batteriets yderskal er beskadiget, må batteriet ikke sættes til opladning, da der kan opstå risiko for elektrisk stød.
- Opladeren må kun anvendes indendørs.
- **Brug ikke en beskadiget oplader.** Ved eventuel skade på opladeren eller ledningen, bør opladeren sendes til et autoriseret Black & Decker serviceværksted til reparation. (For yderligere information, se aktuelt katalog eller kontakt Black & Decker Danmark).
- **Forsøg aldrig at sammenkoble to opladere.**
- **Tag stikket ud af stikkontakten,** inden batteriet sættes i eller tages ud af opladeren.

- **Et batteridrevet værktøj er altid klart til brug.** Se altid efter, om maskinens strømaftryder er låst, når du transporterer maskinen eller skifter tilbehør.
- **Ved boring eller iskruning af skruer i vægge, gulve o.l.,** hvor skjulte elektriske kabler kan forekomme, må man aldrig holde i nogen af maskinens metaldele. Hold maskinen udelukkende i plastråndtaget.
- **Værktøjet bør ikke opbevares ved temperaturer over +50°C** (f.eks. uden for metalskure og -bygninger om sommeren).
- **Udsæt ikke maskinen for ild.** Dette gælder også, hvis maskinen er slidt op, da batterierne kan eksplodere. Under ekstreme arbejdsforhold og ved høje temperaturer kan lidt væske sive ud af maskinens batterier.
- **Dette er helt normalt.** Hvis indkapslingen er beskadiget og revner, og du får batterivæske på huden, gør da følgende:
  - Vask dig med vand omgående.
  - Foretag neutralisering med ren citronsaft eller fortyndet eddike.
  - Hvis du får væske i øjnene, skal du skylle dem med rindende vand i mindst 10 minutter og derefter søge læge omgående. (Medicinsk bemærkning: Væsken er en 25-35% kaliumhydroxidopløsning).
- **Forsøg aldrig at åbne opladeren eller huset på din boremaskine.**
- **Udskift ikke ledningen til selve ladeaggregatet.** Hvis ledningen er beskadiget, skal den udskiftes på et autoriseret serviceværksted.
- **Kontroller,** at batteriet passer til værktøjet.
- **Kontroller,** at batteriets eller værktøjets ydersider er rene og tørre, før de sættes til opladning.
- **Kontroller,** at batteriet oplades med et ladeaggregat, der anbefales af fabrikken. Et forkert ladeaggregat kan resultere i elektriske stød, overhedning eller udsivning af ætsende væske fra batteriet.
- **Forsøg ikke at oplade batterier som ikke er beregnet til at blive opladet.**

## Opbevar disse sikkerhedsforskrifter!

### ELEKTRISK SIKKERHED

Sørg for at elforsyningen er den samme som den på mærkepladen angivne spænding. Din oplader er udstyret med en to-koret ledning og stik.

### FORLÆNGERLEDNING

Forlængerledninger op til 30m kan anvendes uden at miste kraft. **Obs!** Forlængerledninger skal kun bruges, hvis det er absolut nødvendigt. Anvendelse af fejlagtig

forlængerledning kan resultere i brand og elektrisk stød. Ved anvendelse af forlængerledning, kontroller at ledningen ikke er beskadiget.

### MILJØ



Når dit produkt er udtjent, beskyt naturen ved ikke at smide det ud sammen med almindeligt affald. Aflever det til et af de opsamlingssteder, som findes i din kommune.

### SERVICE

Skulle der opstå fejl på maskinen, bør den altid indleveres til et autoriseret serviceværksted. (Se aktuelt katalog for yderligere information eller kontakt Black & Decker.) Har De spørgsmål, er De velkommen til at kontakte Black & Deckers kundeservice eller et af vore autoriserede serviceværksteder. Fortegnelse over vore autoriserede serviceværksteder findes på Internet, [www.2helpU.com](http://www.2helpU.com).

På grund af forskning og udvikling kan nedenstående specifikationer ændres, hvilket ikke meddeles separat.

### GARANTI

Black & Decker yder garanti i overensstemmelse med garantivilkårene som findes tilgængelige hos Black & Decker. Dette indebærer, at maskinen er fri for materiel- eller fabriktionsfejl ved levering. Garantien gælder 24 måneder fra levering. Black & Decker påtager sig omkostningsfrit at reparere eller udskifte maskinen efter eget valg. For at pårabe sig fejl som omfattes af garantien skal køberen underrette nærmeste Black & Decker autoriserede serviceværksted, hvis fejlen indenfor fjorten dage efter at fejlen er blevet opdaget eller burde have været opdaget. Køberen skal kunne fremvise kvittering, faktura eller andet købsbevis, som viser hvor og når maskinen er købt. Køberen påtager sig at aflevere i hel stand til serviceværkstedet eller til købsstedet. For brugerkøb gælder desuden dele af forbrugerkabeloven, som omhandler forholdet mellem forhandler og køber.

### TILBEHØR

Black & Decker tilbyder en komplet serie af skruebits. Det anbefales kun at bruge tilbehør fra Black & Decker. For nærmere detaljer, bedes du søge råd hos din lokale Black & Decker forhandler.

### EKSTRA BATTERIER

For at forbedre din boremaskines kapacitet og driftstid, kan du købe et ekstra batteri. Du bør kun købe et Black & Decker batteri, der har samme effekt som din boremaskine. **Der må kun bruges batterier fra Black & Decker.**

## TEKNISKE DATA

Værktøjets lydniveau er i overensstemmelse med gældende EU-regler. Vi anbefaler, at man bruger nødvendig beskyttelse, hvis lydniveauet er generende. Det kan forekomme hvis lydniveauet overstiger 85dB (A).

**Bemærk:** Denne manuel dækker også katalognumre med et indeks af bogstaver. Der henvises til emballagen for en beskrivelse af dit produkt.

## DETALJEBESKRIVELSE



1. Fremad/revers og låsbar afbryder
2. Variabel hastighedsafbryder
3. Batteripakke
4. Oplader
5. Selvspændende patron
6. Kombinationsslagkraft og drejbar justeringsring
7. Gearvælger
8. Skruebit

- Den variable hastighedsafbryder bruges til at betjene din boremaskine i alle funktioner. Den styrer også boremaskinens hastighed.
- Der kan vælges boreinstilling med kombinations-slagkraften og den drejbare justeringsring og når maskinen skal bruges som skruetrækker, indstiller den også vriddnings-belastningen.
- Gearvælgeren gør dig istand til at indstille den bedst egnede hastighed ved skruining eller boring.
- Din boremaskine er udstyret med et dobbelfungerende skruestykke. For at fjerne det, trækkes det ud af fordybningen. For at udskifte det, skubbes det ind, indtil det klikker på plads.

Fremad/revers og den låsbare afbryder styrer patronens rotationsretning.

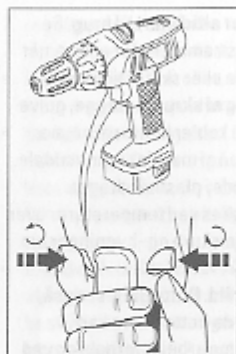

Når den sidder i den midterste stilling, forhindrer den at din boremaskine starter, når der udskiftes dele eller under opbevaring.

## VARIABLE HASTIGHED

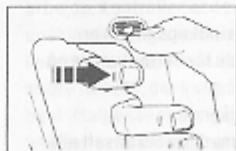

Din boremaskine har en variabel hastighedsafbryder. Jo mere der trykkes på afbryderen, desto højere er hastigheden på din

boremaskine. Ændring af hastigheden styres kontinuerligt med afbryderen, eller i to trin med gearskiftevælgeren. Afbryderens maksimale opnåelige hastighed afhænger af gearvælgerens indstilling.

## BREMSE

Bremseafbryderen stopper patronens rotation på mindre end 1 sekund. Denne egenskab er nyttig når skruernes leje skal justeres, og når der skal bruges et større antal skruer.

## GEARVÆLGER

For at ændre gearvælgerens indstilling, fortsættes der som følger:

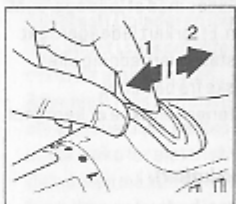

For at vælge lav hastighedsindstilling (skruetrækning og ved anvendelse af høje stramminger), skubbes gearvælgerens afbryder til den forreste position. Nu fremkommer nr. '1'.

For at vælge høj hastighedsindstilling (boring og slagboring), skubbes gearvælgerens afbryder til den bageste position. Nu fremkommer nr. '2'. Når gearvælgerens område skal ændres, trykkes udløsnings-afbryderen tilstrækkeligt for langsomt at dreje patronen, hvis det er nødvendigt.

**Advarsel:** Der må kun skiftes gear når patronen drejer ved lav hastighed.

## KOMBINERET SLAGKRAFT OG DREJBAR JUSTERINGSRING



For at vælge slagkraft (borehamre), drejes ringen indtil hammer-symbolet er på linje med indikatoren ovenpå din boremaskines hus.



For at vælge boring, der ikke skal udføres i beton, drejes ringen indtil boringssymbolet er på linje med indikatoren, der ses øverst på

boremaskinens hus. Strammingsjusterings-ringen har 14 positioner og gør det muligt at justere den krævede stramning for at indstille skruer af en bestemt størrelse til et specielt materiale. Fortsæt som følger: Indstil strammingsjusteringsringen på position '1'. Anbring og stram den første skrue. Hvis koblingen på din boremaskine begynder at klinge før skruen er indstillet korrekt, drejes strammingsjusterings-ringen efter behov, indtil koblingen glider når skruet hovedet flugter med materialets overflade. Denne strammingsindstilling skal bruges til anbringelse af de resterende skruer.

## HURTIGOPLADER OG AFTAGELIG BATTERIPAKKE

Din boremaskine har en hurtigoplader på 1 time samt en aftagelig batteripakke. En 1-times oplader har en synlig indikator, der viser når opladningen er fuldendt. For at øge din boremaskines muligheder, kan du købe en ekstra batteripakke. Disse dele findes som ekstraudstyr.

## OPLADNING AF DIN BOREMASKINEN

**Vigtigt!** Når din boremaskine er ny, er batteripakken ikke opladet. Et nyt batteri, eller et batteri der er benyttet i længere perioder, opnår kun fuld præstation efter ca. 5 op- og udladningscyklusser. Inden der forsøges opladning af boremaskinen, skal du læse alle sikkerhedsinstruktionerne.

For at oplade din boremaskine, forsættes der som følger: Sæt fremad/revers afbryderen i den midterste (låsbare) position. Fjern alt tilbehør fra patronen.

For at fjerne batteripakken, trykkes de to udløsningsknapper ned, hvorefter batteri-pakken trækkes ud. Opladeren skal tilsluttes en stikkontakt af standardtype på 220/240V. Placér batteripakken i opladeren. Medens der oplades, kan batteri-pakken summe og føles varm ved berøring; dette er normalt.

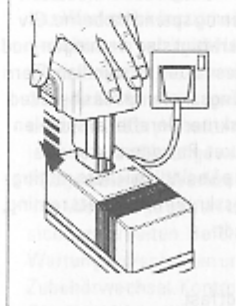

Lad den være i denne tilstand, indtil det røde lys slukker og det grønne tænder. Nu er batteriet klar til brug. Hvis batteriet er blevet brugt fornyligt og er for varmt, vil det røde lys stadig være tændt, men opladeren oplader ikke før batteriets temperatur falder under 45°C. Den "intelligente" oplader genkender opladningstilstanden og skifter øjeblikkeligt et fuldt opladet batteri over til vedligeholdelses-opladning. Dette betyder at batteriet kan forblive i opladeren på ubestemt tid uden risiko for batteriets levetid. Tag

stikket ud af el-forsyningen inden batteripakkens forbindelser tilsluttes eller afbrydes.

For at forlænge batteriets levetid, skal det oplades ved en temperatur på ca. 24°C. Batteriet må ikke oplades, hvis temperaturen ligger under 5°C eller over 35°C. 1-times opladeren kan forblive i opladeren på ubestemt tid uden at blive beskadiget.

Hvis opladerens lys ikke tænder når batteriet sættes i opladeren, checkes strømforsyningen ved stikkontakten med en lampe eller andet udstyr. Hvis elforsyningen er tilfredsstillende uden at boremaskinen oplader, skal du bringe eller sende opladeren til din lokale autoriserede Black & Decker service værksted.

## MONTERING AF BOR ELLER BIT

Det skal sikres at fremad/revers afbryderen sidder i den midterste (låsbare) position.

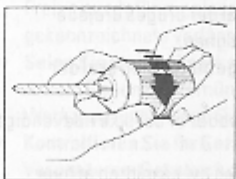

Medens der holdes fast på patronens bagside, drejes forsiden, indtil patronens kæber har åbnet sig tilstrækkeligt. Sæt borestykket ind i patronens kæber. Hold

fast i patronens bagside medens forsiden strammes. Stram de to skruer fast i modsatte retninger for at sikre at stykket griber ordentligt fast.



# DANMARK

## UDSKIFTNING AF PATRONEN

Det skal sikres at fremad/revers afbryderen sidder i den midterste (låsbare) position.

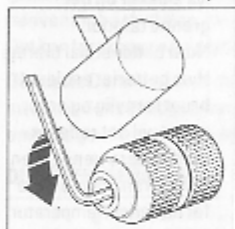

Patronen afmonteres ved at åbne kæberne og holde borepatronen fast med den ene hånd og dreje fastspændingsskruen med uret (ca. en omdrejning) med en skruetrækker i den anden hånd. Indsætten

unbrakonøgle i borepatronen og spænd kæberne. Giv unbrakonøglen et kort men kraftigt slag i retningen mod uret med en hammer for at løse den på spindlen. Fjern unbrakonøglen. Fastspændingsskruen løses helt med en skruetrækker. Patronen skrues derefter af spindlen ved at dreje patronen mod uret. Patronen skrues på ved at skrue den helt i bund på spindlen i urets retning. Skru derefter fastspændingsskruen med i urets retning, indtil den er solidt fastspændt.

## PRAKTISKE RÅD

- Spænd arbejdsområdet godt fast.
- Når der bores i tynde materialer, skal der bruges en 'støtte'-blok for at hindre at arbejdsområdet bliver beskadiget, når borestykket trænger igennem til den modsatte side. Når dette sker, skal trykket på boremaskinen nedsættes; dette giver et rent hul.
- Der bør kun bruges skarpe borestykker.
- Når du bruger din boremaskine som en skruetrækker, skal du altid bruge en korrekt størrelse og type skruestykke.
- Når du bruger din boremaskine som skruetrækker, kan smøring af skruerne gøre anbringelsen lettere. De mest almindelige smøremidler er enten sæbe eller opvaskesulfo. Smør en lille smule på skruen.
- Når der bores i træ, skal der bruges drejede borestykker.
- Når der bores i murværk, skal der bruges borestykker med karbidskærpspider.
- Når der bores i metal, skal der bruges drejede borestykker med høj hastighed.
- Når der bores i jernholdige materialer, skal der bruges et smøremiddel.
- Når der bores i jern og kobber er det ikke nødvendigt at bruge smøremidler.
- Lav en afmærkning med en syl på midten af hvor hullet skal være.
- Dette forbedrer præcisionen. Anvend altid lige tryk med borestykket.

## VÆRKTØJSPLEJE

Dor må ikke bruges for hårdt tryk på din boremaskine. Anvend tilstrækkeligt tryk for at holde din boremaskine/drivstykket fast. Der må imidlertid ikke trykkes for hårdt, da dette kan forårsage at motoren stopper.



Fjern borestykket efter brug, åbn patronens kæber fuldstændigt og bank på patronens side for at fjerne mulig savsmuld.

## OPLADELIGE BATTERIER OG MILJØET

Black & Deckers opladelige maskiner og batterier er konstrueret til genopladning og fuld effektivitet. Dette symbol betyder, at værktøjet indeholder nikkelkadmium (NiCad) batterier. Når dit værktøj eller batteripakken trænger til udskiftning, husk da at beskytte miljøet. Ni-Cad-batterier kan være skadelige for miljøet og kan eksplodere, når det udsættes for ild. Forsøg ikke at destruere/brænde batteriet. Black & Decker anbefaler følgende:

- Tøm batterierne for energi ved at opbruge ladningen helt. Fjern dem derefter fra værktøjet.
- NiCad-batterierne kan genbruges. Kast derfor ikke batterierne bort sammen med almindeligt husholdningsaffald.
- Af miljøhensyn bør batterierne afleveres til et af de opsamlingssteder, der findes i din kommune, eller til et Black & Decker serviceværksted.

**Obs!** Som forbruger har man ansvaret for, at batteriet afhændes på bedste vis.

## EU KONFORMITETSERKLÆRING

Vierklærer hermed, at el-værktøjet:

KC121FK, KC181FK, KC121F2B  
er i overensstemmelse med  
98/37/EC, 89/336/EEC, EN55014, EN60335, EN55104,  
EN50144, EN61000  
Vægt lydtryk er 70dB (A)  
Vægt lyd effekt er 83dB (A)  
Hånd/arm vægt vibration er <2.5m/s<sup>2</sup>

Colin Wills - Director of Engineering, BDCI  
4/F, 2 Dai Wang Street, Tai Po Industrial Estate,  
Tai Po NT, Hong Kong

# Bedieningsanleitung für Akku-Bohrmaschine

## SICHERHEITSHINWEISE

**Achtung!** Beim Gebrauch von Elektrowerkzeugen sind zum Schutz gegen elektrischen Schlag, Verletzungs- und Brandgefahr folgende grundsätzliche Sicherheitsmaßnahmen zu beachten. Lesen und beachten Sie diese Hinweise, bevor Sie das Gerät benutzen. Bewahren Sie diese Sicherheitshinweise gut auf.

### Für sicheres Arbeiten:

- Wir empfehlen, einen Gehörschutz zu tragen bei einem Schalldruck, der größer als 85,0 dB (A) ist.
- Halten Sie Ihren Arbeitsbereich in Ordnung. Unordnung im Arbeitsbereich erhöht die Unfallgefahr.
- Berücksichtigen Sie Umgebungseinflüsse. Setzen Sie Elektrowerkzeuge nicht dem Regen aus. Benutzen Sie Elektrowerkzeuge nicht in feuchter oder nasser Umgebung. Sorgen Sie für gute Beleuchtung. Benutzen Sie Elektrowerkzeuge nicht in der Nähe von brennbaren Flüssigkeiten oder Gasen.
- Schützen Sie sich vor elektrischem Schlag. Vermeiden Sie Körperberührung mit geerdeten Teilen, zum Beispiel mit Rohren, Heizkörpern, Herden, Kühlschränken. Bei extremen Einsatzbedingungen (z.B. hohe Feuchtigkeit, Entwicklung von Metallstaub usw.) kann die elektrische Sicherheit durch Umschalten eines Trenntransformators oder eines Fehlerstrom-(FI)-Schutzschalters erhöht werden.
- Halten Sie Kinder fern. Lassen Sie andere Personen nicht das Werkzeug oder Kabel berühren, halten Sie sie von Ihrem Arbeitsbereich fern.
- Bewahren Sie Ihre Werkzeuge sicher auf. Unbenutzte Werkzeuge sollten in trockenen, verschlossenen Räumen und für Kinder nicht erreichbar aufbewahrt werden.
- Überlasten Sie Ihr Werkzeug nicht. Sie arbeiten besser und sicherer im angegebenen Leistungsbereich.
- Benutzen Sie das richtige Werkzeug. Verwenden Sie keine zu schwachen Werkzeuge oder Vorsatzgeräte für schwere Arbeiten. Benutzen Sie Werkzeuge nicht für Zwecke und Arbeiten, wofür sie nicht bestimmt sind (Beispiel: Handkreissägen sollen nicht zum Bäumefällen oder Ästschneiden benutzt werden).
- Tragen Sie geeignete Arbeitskleidung. Tragen Sie keine weite Kleidung oder Schmuck. Sie können von beweglichen Teilen erfaßt werden. Bei Arbeiten im Freien sind Gummihandschuhe und rutschfestes

Schuhwerk empfehlenswert. Tragen Sie bei langen Haaren ein Haarnetz.

- Benutzen Sie eine Schutzbrille. Verwenden Sie eine Atemmaske bei staubzeugenden Arbeiten oder in geschlossenen Räumen.
- Zweckentfremden Sie nicht das Kabel. Tragen Sie das Werkzeug nicht am Kabel, und benutzen Sie es nicht, um den Stecker aus der Steckdose zu ziehen. Schützen Sie das Kabel vor Hitze, Öl und scharfen Kanten.
- Sichern Sie das Werkstück. Benutzen Sie Spannvorrichtungen oder einen Schraubstock, um das Werkstück festzuhalten. Es wird damit sicherer gehalten als von Ihrer Hand und ermöglicht die Bedienung der Maschine mit beiden Händen.
- Sorgen Sie für sicheren Stand. Vermeiden Sie unnormale Körperhaltungen, und halten Sie jederzeit das Gleichgewicht.
- Pflegen Sie Ihre Werkzeuge mit Sorgfalt. Halten Sie Ihre Werkzeuge scharf und sauber, um gut und sicher zu arbeiten. Befolgen Sie die Wartungsvorschriften und die Hinweise für Zubehörwechsel. Kontrollieren Sie regelmäßigen den Stecker und das Kabel, und lassen Sie diese bei Beschädigung von einem anerkannten Fachmann erneuern. Kontrollieren Sie Verlängerungskabel regelmäßig, und ersetzen Sie beschädigte. Halten Sie Handgriffe trocken und frei von Öl und Fett.
- Ziehen Sie den Netzstecker. Nach der Benutzung, vor der Wartung und für den Zubehörwechsel von - zum Beispiel - Sägeblättern, Bohrern, Messern usw.
- Lassen Sie keine Werkzeugschlüssel stecken. Überprüfen Sie vor dem Einschalten, ob die Schlüssel und Einstellwerkzeuge entfernt sind.
- Vermeiden Sie unbeabsichtigten Anlauf. Tragen Sie keine an das Stromnetz angeschlossenen Werkzeuge mit dem Finger am Schalter. Vergewissern Sie sich, daß der Schalter beim Anschluß an das Stromnetz ausgeschaltet ist.
- Verlängerungskabel im Freien. Verwenden Sie im Freien nur dafür zugelassene und entsprechend gekennzeichnete Verlängerungskabel.
- Seien Sie stets aufmerksam. Beobachten Sie Ihre Arbeit. Gehen Sie vernünftig vor. Verwenden Sie das Werkzeug nicht, wenn Sie unkonzentriert sind.
- Kontrollieren Sie Ihr Gerät auf Beschädigungen. Vor weiterem Gebrauch des Werkzeuges die Schutzeinrichtungen oder leicht beschädigte Teile sorgfältig auf ihre einwandfreie und bestimmungsgemäße Funktion überprüfen.

Kontrollieren Sie, ob die Funktion beweglicher Teile in Ordnung ist, ob sie nicht klemmen oder ob Teile beschädigt sind. Sämtliche Teile müssen richtig montiert sein und alle Bedingungen erfüllen, um den einwandfreien Betrieb des Gerätes zu gewährleisten. Beschädigte Schutzvorrichtungen und Teile sollen sachgemäß durch eine Kundendienstwerkstatt repariert oder ausgewechselt werden, soweit nichts anderes in den Betriebsanleitungen angegeben ist. Beschädigte Schalter müssen in einer Kundendienstwerkstatt ersetzt werden. Benutzen Sie keine Werkzeuge, bei denen sich der Schalter nicht ein- und ausschalten läßt.

- **Achtung!** Zu Ihrer eigenen Sicherheit benutzen Sie nur Zubehör und Zusatzgeräte, die in der Bedienungsanleitung angegeben sind oder vom Werkzeughersteller empfohlen oder angegeben werden. Der Gebrauch anderer als der in der Bedienungsanleitung oder im Katalog empfohlenen Einsatzwerkzeuge oder Zubehöerteile kann eine persönliche Verletzungsgefahr für Sie bedeuten.
- **Lassen Sie Ihr Gerät von anerkannten Fachleuten reparieren.** Das Elektrowerkzeug entspricht den geltenden Sicherheitsbestimmungen. Reparaturen sollen nur von qualifiziertem Personal durchgeführt werden, da unsachgemäße Reparaturen Verletzungsgefahr für den Benutzer zur Folge haben können.
- **Achtung!** Die Netzspannung muß mit der Angabe auf dem Typenschild übereinstimmen.
- Dieses Elektrowerkzeug ist entsprechend den Richtlinien 76/889/EWG + 82/499/EWG bzw. DIN1571875/VDE10875 funkenstört.

#### Stecker und Kabel des Ladegerätes

- Ziehen Sie nicht am Kabel, um den Stecker aus der Steckdose zu ziehen.
- Platzieren Sie das Kabel so, daß man nicht darauf treten oder darüberfallen kann. Auch jede andere Art von Beschädigung oder Belastung ist auszuschließen.
- Halten Sie das Kabel fern von Hitze, Öl, scharfen Kanten und rauen Oberflächen und versichern Sie sich, daß es in einwandfreiem Zustand ist.

#### ZUSÄTZLICHE SICHERHEITSHINWEISE FÜRS BOHREN UND LADEN

- **Achtung!** 220V-Spannung besteht an den Kontakten des Ladegerätes. Nicht mit leitenden Gegenständen untersuchen. Es besteht die Gefahr eines elektrischen Schlages.

- **Achtung!** Sollte der Energieblock geborsten oder anderweitig beschädigt sein, setzen Sie ihn nicht in das Ladegerät ein - es besteht die Gefahr eines elektrischen Schlages.
- Das Ladegerät ist nur für den Gebrauch in trockenen, überdachten Räumen und nicht zur Verwendung im Freien geeignet.
- **Verwenden Sie das Ladegerät nicht,** nachdem es einen starken Schlag erhalten hat, heruntergefallen ist oder auf irgendeine andere Art und Weise beschädigt wurde; bringen Sie es zu einer Kundendienst-Station.
- **Versuchen Sie niemals,** zwei Ladegeräte aneinander anzuschließen.
- **Ziehen Sie immer den Netzstecker des Ladegerätes** bevor Sie den Wechselakku entnehmen bzw. einstecken.
- **Sie können davon ausgehen,** daß sich das aufgeladene Gerät ständig in einem funktionsfähigen Zustand befindet, da es nicht an das elektrische Netz angeschlossen sein muß. Wenn Sie nicht mit dem Gerät arbeiten oder Zubehör wechseln, vergewissern Sie sich, daß sich der Ausschalter in der Position "OFF" befindet.
- Wenn Sie in Wände, Decken etc. bohren oder schrauben, überzeugen Sie sich zuvor, daß Sie keine verborgenen elektrischen Leitungen beschädigen. **Berühren Sie bei diesen Arbeiten keine Metallteile des Gerätes.** Berühren Sie das Gerät ausschließlich am Plastikgehäuse.
- **Lagern Sie das Gerät nicht an Orten,** wo Temperaturen von 50°C/120°F erreicht oder überschritten werden.
- **Auch wenn das Gerät stark beschädigt oder völlig verschlissen ist,** darf es nicht verbrannt werden. Akku-Zellen können in den Flammen explodieren. Unter starker Beanspruchung (beim Laden oder hohen Außentemperaturen) kann es möglich sein, daß kleine Mengen Flüssigkeit aus den Zellen austreten.
- **Dies ist kein Anzeichen dafür,** daß das Gerät defekt ist. Sollte es einmal vorkommen, daß die äußere Dichtung defekt ist und Flüssigkeit an Ihre Haut kommt, verhalten Sie sich folgendermaßen.
  - Waschen Sie diese Stelle sofort mit Wasser und Seife.
  - Neutralisieren Sie die Stelle mit einer milden Säure wie Zitronensaft oder Essig.
  - Sollte Batterieflüssigkeit in Ihre Augen kommen, spülen Sie diese mindestens 10 Minuten unter sauberem Wasser aus, und begeben Sie sich

sofort in medizinische Behandlung (Medizinischer Hinweis: Die Flüssigkeit ist eine 25-35% ige Lösung aus Kalium-Hydroxyd).

- **Versuchen Sie nicht,** das Gehäuse der Bohrmaschine oder des Ladegerätes zu öffnen.
- **Ersetzen Sie nicht selbständig das Stromkabel des Ladegerätes;** ist dieses beschädigt, so soll es von einer autorisierten Black & Decker-Vertragswerkstatt erneuert werden.
- **Vergewissern Sie sich,** daß Sie das zu diesem Gerät zugehörige Akku-Pack verwenden.
- **Vergewissern Sie sich,** daß das Gehäuse des Akku-Gerätes oder -Packs sauber und trocken ist, bevor Sie es in das Ladegerät einsetzen.
- **Benutzen Sie zum Laden des Akkus nur das vom Hersteller empfohlene Ladegerät.** Unsachgemäße Benutzung kann zu Kurzschluß, Überhitzung oder Auslaufen der Batteriesäure führen.

#### Bewahren Sie die Sicherheitshinweise gut auf!

#### ELEKTRISCHE SICHERHEIT

Vergewissern Sie sich, daß der Netzstrom die gleiche Spannung aufweist wie auf dem Leistungsschild angegeben. Ihr Ladegerät ist mit einem zweiadrigen Kabel und einem Stecker ausgestattet.

#### VERLÄNGERUNGSKABEL

Sie können bis zu 30m Black & Decker Verlängerungskabel (zweiadrig) verwenden, ohne daß Ihr Gerät dabei an Leistung verliert. **Hinweis:** Verwenden Sie nur wenn unbedingt erforderlich ein Verlängerungskabel. Der Einsatz eines nicht korrekten Verlängerungskabels kann zu Brandgefahr oder einem elektrischen Schlag führen. Wenn ein Verlängerungskabel verwendet werden muß, achten Sie auf die korrekte Verdrahtung und seinen guten Betriebszustand.

#### AUSGEDIENTE ELEKTROWERKZEUGE UND UMWELTSCHUTZ

 Sollte Ihr Elektrowerkzeug eines Tages so intensiv genutzt worden sein, daß es ersetzt werden muß, oder Sie keine Verwendung mehr dafür haben, denken Sie bitte an den Umweltschutz. Elektro-Geräte gehören nicht auf den normalen Hausmüll, sondern können in umweltfreundlicher Weise verwertet werden. Fragen Sie dazu Ihren Black & Decker Händler oder den Black & Decker Zentralkundendienst.

#### UNSERE KUNDENDIENSTPOLITIK

Kundenzufriedenheit mit Produkt und Service ist unser oberstes Ziel. Wann immer Sie Hilfe oder Beratung

brauchen, wenden Sie sich vertrauensvoll an den Black & Decker Zentralkundendienst oder eine unserer autorisierten Vertragswerkstätten. Unsere Mitarbeiter freuen sich darauf, Ihnen unseren Service anzubieten. Mit unserer Garantieerklärung erhalten Sie eine zusätzliche Sicherheit. Sie schränkt jedoch in keinem Falle Ihre gesetzlichen Gewährleistungsansprüche ein, die Sie gegenüber dem haben, bei dem Sie das Gerät gekauft haben. Genauere Informationen über unsere Kundendienstpolitik und eine Liste der Vertrags-Werkstätten sind im Internet unter [www.2helpU.com](http://www.2helpU.com) verfügbar. Alternativ können Sie unser Service- und Informationscenter anrufen, dessen Telefonnummer Sie auf der Rückseite dieser Bedienungsanleitung finden.

#### DIE BLACK & DECKER GARANTIE (DEUTSCHLAND)

Sollten wider Erwarten Defekte auf Grund von Material- oder Verarbeitungsfehler innerhalb von 24 Monaten nach dem Kauf auftreten, garantieren wir die kostenlose Instandsetzung des Gerätes oder nach unserer Entscheidung den kostenlosen Umtausch, vorausgesetzt:

- Das Gerät wird an uns, unseren Zentralkundendienst oder eine unserer autorisierten Vertragswerkstätten mit Kaufnachweis (Rechnung oder Kassenbeleg mit Kaufdatum) zurückgebracht.
- Das Gerät wurde sachgemäß eingesetzt und nur original Black & Decker Zusatzgeräte und Zubehör wurden verwendet, welche ausdrücklich von uns zum Betrieb mit Black & Decker Geräten als geeignet bezeichnet wurden.
- Reparaturen wurden nicht von anderen Personen vorgenommen als von unserem eigenen Servicepersonal oder autorisierten Vertragswerkstätten. Garantieleistungen bewirken weder eine Verlängerung der Garantiefrist, noch setzen sie eine neue Garantiefrist in Lauf. Die Garantie gilt nicht für das Verbrauchszubehör (Bohrer, Schrauberbits, Sägeblätter, Hobelmesser, Trennscheiben und Schleifpapier etc.). Black & Decker bietet Ihnen ein bundesweites Servicenetz durch unseren Zentralkundendienst und autorisierte Vertragswerkstätten an. Es ist unser Bestreben, Ihnen exzellenten Service, schnelle Reparaturen, umfassenden Ersatzteildienst und eine breite Zubehörpalette anzubieten. Die Anschrift unseres Zentralkundendienstes und unserer Vertragswerkstätten finden Sie im jeweils gültigen Katalog.

#### DIE BLACK & DECKER GARANTIE (ÖSTERREICH)

Wir gratulieren Ihnen zum Kauf dieses hochwertigen Black & Decker Gerätes. Die sorgfältige Erzeugung



dieses Qualitätsproduktes erlaubt es uns, Ihnen eine verlängerte Garantiezeit von 2 Jahren ab Kaufdatum zu gewähren. Sollten daher wider Erwarten Defekte aufgrund von Material- oder Verarbeitungsfehler innerhalb dieser 2 Jahre ab Kaufdatum auftreten, so garantieren wir Ihnen die kostenlose Instandsetzung des Gerätes oder, nach unserem Ermessen, den kostenlosen Umtausch, vorausgesetzt daß:

- Das Gerät an unseren Zentralkundendienst oder an eine unserer autorisierten Vertragswerkstätten, zusammen mit der ausgefüllten und datierten Garantiekarte oder mit dem Kaufnachweis (Rechnung oder Kassenbeleg mit Kaufdatum) retourniert wurde.
- Das Gerät sachgemäß eingesetzt wurde und nur Original Black & Decker Zusatzgeräte bzw. Zubehör verwendet wurden, welches ausdrücklich von uns für den Betrieb mit diesem Black & Decker Gerät als geeignet bezeichnet wurde.
- Reparaturen nur von Black & Decker Servicepersonal oder von unseren autorisierten Vertragswerkstätten durchgeführt wurden.

Die Garantie gilt nicht für Verbrauchszubehör, wie beispielsweise Bohrer, Sägeblätter, Hobelmesser, Trennscheiben. Garantieleistungen bewirken weder eine Verlängerung der Garantiefrist noch setzen sie eine neue Garantiefrist in Lauf.

## DIE BLACK & DECKER GARANTIE (SCHWEIZ)

Wir gratulieren Ihnen zum Kauf dieses hochwertigen Black & Decker Gerätes. Die sorgfältige Erzeugung dieses Qualitätsproduktes erlaubt es uns, Ihnen eine verlängerte Garantiezeit von 2 Jahren ab Kaufdatum zu gewähren. Sollten daher wider Erwarten Defekte aufgrund von Material- oder Verarbeitungsfehler innerhalb dieser 2 Jahre ab Kaufdatum auftreten, so garantieren wir Ihnen die kostenlose Instandsetzung des Gerätes oder, nach unserem Ermessen, den kostenlosen Umtausch, vorausgesetzt daß:

- Das Gerät an eine unserer autorisierten Vertragswerkstätten, zusammen mit der ausgefüllten und datierten Garantiekarte oder mit dem Kaufnachweis (Rechnung oder Kassenbeleg mit Kaufdatum) retourniert wurde.
- Das Gerätsachgemäß eingesetzt wurde und nur Original Black & Decker Zusatzgeräte bzw. Zubehör verwendet wurden, welches ausdrücklich von uns für den Betrieb mit diesem Black & Decker Gerät als geeignet bezeichnet wurde.
- Reparaturen nur von einer unserer autorisierten Vertragswerkstätten durchgeführt wurden.

Die Garantie gilt nicht für Verbrauchszubehör, wie beispielsweise Bohrer, Sägeblätter, Hobelmesser, Trennscheiben. Garantieleistungen bewirken weder eine Verlängerung der Garantiefrist noch setzen sie eine neue Garantiefrist in Lauf.

## ZUBEHÖR

Black & Decker bietet ein komplettes Sortiment an Schrauberrbits und Schrauberklingen an. Wir empfehlen, daß nur Black & Decker Zubehör verwendet wird. Bitte wenden Sie sich an Ihren örtlichen Black & Decker Händler.

## ZUSÄTZLICHE AKKUS

Um die Einsatzbereitschaft der Maschine zu verlängern, ist ein Zweitakku erhältlich. Kaufen Sie nur Black & Decker Akkus, die dieselbe Voltspannung wie Ihr Gerät haben. **Verwenden Sie nur Black & Decker Akkus.**

## TECHNISCHE DATEN

Der Geräuschpegel Ihres Gerätes entspricht den Bestimmungen der Europäischen Gemeinschaft. Zum Schutz Ihres Gehörs und wenn Sie den Geräuschpegel als unangenehm empfinden - normalerweise ist das bei einem Geräuschpegel von über 85dB (A) der Fall - wird ein angemessener Gehörschutz empfohlen.

**Anmerkung:** Ihr Produkt hat entweder nur einige oder alle dieser Ausstattungsmerkmale. Die Bedienungsanleitung bezieht sich auch auf Katalognummern, die mit einem Buchstaben enden. Einzelheiten zu Ihrem Produkt finden Sie auf dem Verpackungskarton.

## BESCHREIBUNG

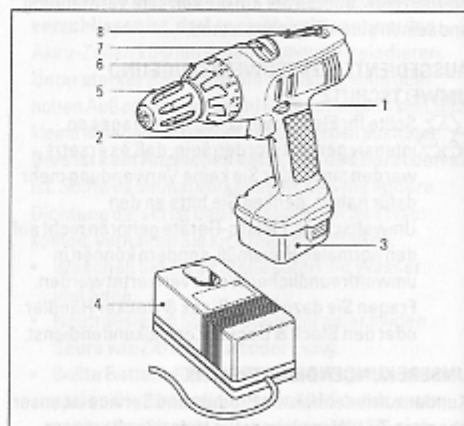

1. Rechts-/Linkslauf-Umschalter und Bremsschalter
2. Geschwindigkeitsschalter
3. Akku-Pack
4. Ladegerät
5. Schnellspann-Bohrfutter
6. Kombinierte Schlagbohrfunktion und Drehmomenteinstellung
7. Übersetzungswahlschalter
8. Schrauberklinge

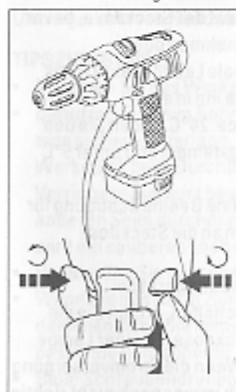

Der Rechts-/Linkslauf-Umschalter kontrolliert die Rotationsrichtung des Spannfutters. In der mittleren Position verhindert er das Einschalten des Geräts während des Ladevorgangs oder Zubehörwechsels.

- Der Geschwindigkeitsschalter wird zum Betrieb der Bohrmaschine in allen Betriebsmodi eingesetzt. Er kontrolliert zudem die Gerätegeschwindigkeit.
- Die kombinierte Schlagbohrfunktion und Drehmomenteinstellung ermöglichen die Wahl des Hammermodus und stellen darüber hinaus die Drehmomentstärke beim Schraubendrehen ein.
- Der Übersetzungswahlschalter ermöglicht Ihnen die Einstellung der besten Bohrgeschwindigkeit.
- Ihre Bohrmaschine wird mit einer Doppelfunktions-Schrauberklinge geliefert. Um diese aus der Halterung zu nehmen, festherausziehen. Zum Wiedereinsetzen fest eindrücken, bis sie in Position einrastet.

## GESCHWINDIGKEITSWAHL

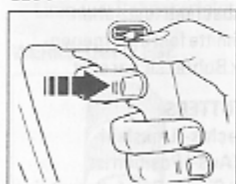

Ihre Bohrmaschine hat einen Geschwindigkeitsschalter. Je stärker der Schalter niedergedrückt wird, desto schneller läuft das Gerät. Der Geschwindigkeits-

wechsel wird stufenlos mit Hilfe des Druckschalters oder in zwei Stufen mit dem Übersetzungswahlschalter gesteuert. Die mit dem Geschwindigkeitsschalter

maximal erreichbare Geschwindigkeit hängt von der Einstellung des Übersetzungswahlschalters ab.

## BREMSE

Der Bremsschalter stoppt die Rotation des Spannfutters in weniger als einer Sekunde. Dies ist bei Einstellung der Schraubfunktion und zum schnellen Einschrauben einer Vielzahl an Schrauben nützlich.

## ÜBERSETZUNGSWAHLSCHALTER

Zur Änderung der Einstellung des Übersetzungswahlschalters wie folgt vorgehen:

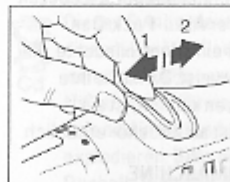

Zur Wahl der niedrigen Geschwindigkeitseinstellung (beim Schrauben und bei Verwendung eines hohen Drehmoments) schieben Sie den

Wahlschalter in die vordere Position.

Es erscheint die Zahl '1'. Zur Wahl der hohen Geschwindigkeitseinstellung (beim Bohren und Schlagbohren) schieben Sie den Wahlschalter in die hintere Position. Es erscheint die Zahl '2'. Wenn notwendig, beim Wechsel des Übersetzungsverhältnisses den Geschwindigkeitsschalter soweit hineindrücken, daß sich das Spannfutter langsam dreht. **Warnung:** Wechseln Sie das Übersetzungsverhältnis nur dann, wenn sich das Spannfutter langsam dreht.

## KOMBINIERTE SCHLAGBOHRFUNKTION UND DREHMOMENTEINSTELLUNG



Zur Wahl der Schlagfunktion (Hammerbohrer) drehen Sie den Ring zur Drehmomentvorwahl, bis das Hammersymbol mit der Anzeige oben am Gerätegehäuse auf einer Linie ist.



Zur Wahl von Nicht-Mauerwerkbohrung drehen Sie den Ring zur Drehmomentvorwahl, bis das Bohrsymbol mit der Anzeige oben am Gehäuse des Geräts auf einer Linie ist.

Der Drehring hat 14 Positionen und ermöglicht die Einstellung auf das erforderliche Drehmoment zum Einsetzen von Schrauben verschiedener Größen in unterschiedlichen Materialien. Wie folgt vorgehen:

Stellen Sie den Drehring auf Position '1'. Drehen Sie die erste Schraube ein und ziehen Sie sie fest. Wenn das Getriebe der Maschine sperrt, bevor die Schraube korrekt sitzt, dann regulieren Sie das Drehmoment solange, daß die Kupplung dann durchrutscht, wenn der Schraubenkopf gut an der Materialoberfläche aufliegt. Benutzen Sie beim Einsetzen der übrigen Schrauben diese Drehmenteinstellung.

## SCHNELLADegerät UND ABNEHMBARE BATTERIEEINHEIT

Zu Ihrem Gerät gehören ein Schnelladegerät (Ladezeit 1 Stunde) und ein abnehmbarer Akku-Pack. Das Schnelladegerät verfügt über eine Kontrolleuchte, die auf das Ende der Ladezeit hinweist. Damit Sie Ihre Bohrmaschine ständig benutzen können, ist ein Zweitakku enthalten oder er ist als Zubehör erhältlich.

## AUFLADEN DER AKKU-BOHRMASCHINE

**Wichtig:** Der Akku Ihrer Bohrmaschine ist bei Lieferung eines neuen Geräts nicht geladen. Ein neuer Akku oder ein Akku, der über längere Zeit nicht benutzt wurde, liefert erst nach ca. 5 Lade- und Entladezyklen seine volle Leistung. Bevor Sie versuchen das Gerät aufzuladen, lesen Sie bitte die Sicherheitshinweise durch.

Zum Aufladen der Bohrmaschine wie folgt vorgehen: Stellen Sie den Rechts-/Linkslauf-Umschalter auf die mittlere (Aus) Position. Nehmen Sie alles Zubehör vom Spannfutter ab.



Zum Herausnehmen des Akku-Packs drücken Sie die beiden Entriegelungsknöpfe und entnehmen Sie den Akku-Pack aus dem Gerät. Schließen Sie das Ladegerät an eine normale 220/240V Steckdose an. Setzen Sie den Akku-Pack in das Ladegerät. Es kann sein, daß der Akku-Pack beim Aufladen summt und warm wird, das ist normal. Warten Sie, bis das rote Licht erlischt und das grüne Licht aufleuchtet. Der Akku-Pack ist damit einsatzbereit.

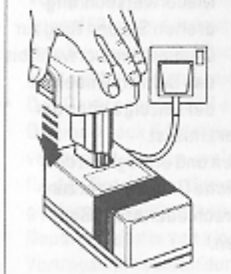

Wenn der Akku vor kurzem eingesetzt wurde und noch zu heiß ist, leuchtet das rote Ladelicht auf. Das Ladegerät beginnt mit dem Ladevorgang aber erst, wenn die Akkuteperatur auf unter 45°C gefallen ist. Das "intelligente" Akku-Ladegerät erkennt einen geladenen Zustand und schaltet ein vollständig aufgeladenen Akku sofort auf Erhaltungsladen um. Dadurch kann der Akku unbegrenzte Zeit im Ladegerät verbleiben, ohne daß seine Lebensdauer verkürzt würde. Ziehen Sie den Netzstecker aus der Steckdose, bevor Sie Anschlüsse am Akku vornehmen oder unterbrechen. Um die maximale Lebensdauer Ihres Akkus zu erreichen, laden Sie ihn in einer Umgebungstemperatur von ca. 24°C. Laden Sie den Akku nie bei einer Umgebungstemperatur unter 5°C bzw. über 35°C.

Das Schnelladegerät kann ohne Beeinträchtigung für einen unbegrenzten Zeitraum an die Steckdose angeschlossen bleiben.

Sollten sich die Leuchten am Ladegerät bei eingeletem Akku nicht einschalten, prüfen Sie die Stromversorgung an der Steckdose mit einer Lampe oder einem anderen Gerät. Wenn die Stromversorgung funktioniert und Ihr Akku sich immer noch nicht richtig auflädt, dann bringen oder schicken Sie die Bohrmaschine und das Ladegerät zu einer autorisierten Black & Decker Vertrags-Werkstatt.

## EINSETZEN DES BOHRERS ODER SCHRAUBERBITS

Stellen Sie sicher, daß der Rechts-/Linkslauf-Umschalter in der mittleren (Aus-) Position ist.

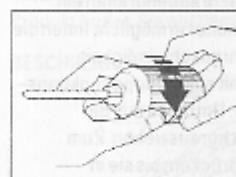

Halten Sie den hinteren Abschnitt des Bohrers fest und drehen Sie den vorderen Abschnitt, bis die Spannbacken des Bohrers weit genug

offen sind. Stecken Sie den Bohrer in die Spannbacken. Halten Sie den hinteren Abschnitt des Bohrers fest, während Sie den vorderen Abschnitt festziehen. Drehen Sie die beiden Abschnitte fest in entgegengesetzte Richtung, damit der Bohrer sicher sitzt.

## AUSTAUSCHEN DES BOHRFUTTERS

Stellen Sie sicher, daß der Rechts-/Linkslauf-Umschalter in der mittleren (Aus-) Position ist. Das Bohrfutter öffnen. Halten Sie das Bohrfutter mit einer Hand fest und mit der anderen Hand lösen Sie mit Hilfe eines Schraubendrehers die im Bohrfutterboden befindliche Schraube durch Drehen im Uhrzeigersinn.

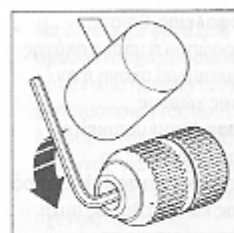

Stecken Sie dann einen Sechskantschlüssel in das Bohrfutter, durch einen leichten Schlag auf den Sechskantschlüssel lösen Sie das Bohrfutter. Das Bohrfutter kann entgegen dem Uhrzeigersinn von Hand abgeschraubt werden.

## TIPS ZUM BOHREN

- Klemmen Sie das Werkstück gut fest.
- Benutzen Sie beim Bohren von dünnem Material eine sichere Unterlage, um zu verhindern, daß das Werkstück beim Durchbohren beschädigt wird. Verringern Sie, kurz bevor die Spitze auf der anderen Seite durchdringt, den Andruck; hierdurch wird ein sauberes Loch erzielt.
- Verwenden Sie nur scharfe Bohrer.
- Wenn Sie das Gerät zum Schrauben verwenden, dann benutzen Sie immer das für den Schraubentyp passende Schraubert.
- Beim Schraubendrehen kann ein Schmieren der Schrauben das Einsetzen erleichtern. Hierfür werden normalerweise Seife oder Geschirrspülmittel verwendet. Hiervon etwas auf die Schraube auftragen.
- Beim Bohren von Holz Spiralbohrer verwenden.
- Verwenden Sie beim Bohren von Mauerwerk Bohreinsätze mit Hartmetallschneiden.
- Beim Bohren von Metall Hochleistungsspiralbohrer verwenden.
- Beim Bohren von eisenhaltigen Metallen ein Schmiermittel verwenden. Eisen und Messing werden ohne Schmiermittel gebohrt.
- Markieren Sie das erforderliche Loch mit einem Zentrierkorn vor. Hierdurch wird die Bohrung präziser.
- Achten Sie darauf, daß der Andruck immer in einer Linie zum Bohrer erfolgt.

## WERKZEUGPFLEGE



Üben Sie keinen übermäßigen Druck auf die Bohrmaschine aus. Wenden Sie genügend Kraft an, damit das Gerät tiefer bohrt, aber drücken Sie nicht so fest, daß der Motor

abgewürgt wird. Nehmen Sie nach dem Gebrauch den Bohrer aus dem Bohrfutter, öffnen Sie die Spannbacken vollständig und klopfen Sie leicht auf das Bohrfutter, um den Bohrstaub zu entfernen.

## WIEDERAUFLADBARE AKKUS UND UMWELTSCHUTZ

In Black & Decker Akku - Geräten werden Nickel - Cadmium (NiCad) Akkus verwendet, die wiederholt geladen werden können und eine lange Lebensdauer sowie ein Maximum an Leistungsfähigkeit nach jedem Ladevorgang gewährleisten.



Dieses Symbol deutet darauf hin, daß sich in diesem Gerät NiCad - Akkus befinden, die nicht im normalen Hausmüll entsorgt werden dürfen. NiCad-Akkus können extrem umweltschädlich sein und in Verbindung mit Feuer sogar explodieren. **Bitte nicht verbrennen.** Deshalb, wenn Ihr Akku einmal ersetzt werden muß, denken Sie an unsere Umwelt. Black & Decker empfiehlt folgende Vorgehensweise:

- Entladen Sie den Akku komplett, indem Sie das Gerät bis zum Stillstand laufen lassen.
  - Bringen Sie den Akku zu Ihrem nächsten Black & Decker - Servicehändler. Wenn notwendig, fordern Sie Informationen bzgl. Akku-Entsorgung bei Ihrer Gemeinde an. Die gesammelten Akkus werden umweltverträglich entsorgt bzw. recycelt.
- Bedenken Sie:** Sie sind als Anwender eines Akku-Gerätes für eine umweltverträgliche Entsorgung verantwortlich.

## EG KONFORMITÄTserklärung

Wir erklären hiermit, daß die folgenden Elektrowerkzeuge: KC121FK, KC181FK, KC121F2B der Richtlinie 98/37/EC, 89/336/EEC, EN55014, EN60335, EN55104, EN50144, EN61000 entsprechen Lpa (Schalldruck) 70dB (A), Lpa (Schalleistung) 83dB (A) Gewichteter Effektivwert der Beschleunigung <2.5m/s<sup>2</sup>

*Colin Wills*

Colin Wills - Director of Engineering, BDCI  
4/F, 2 Dai Wang St, Tai Po Ind Est, Tai Po NT, Hong Kong  
Eine Black & Decker - Politik ist die fortlaufende Verbesserung unserer Produkte und daher nehmen wir uns das Recht, Produkt-Spezifizierungen fristlos zu ändern.



## ΟΔΗΓΙΕΣ ΑΣΦΑΛΕΙΑΣ

**Προσοχή!** Όταν χρησιμοποιείτε ηλεκτρικά εργαλεία, πρέπει να ακολουθείτε βασικά μέτρα ασφαλείας για να μειώνεται ο κίνδυνος πυρκαγιάς, ηλεκτρικού τραυματισμού και προσωπικής βλάβης. Διαβάστε όλες αυτές τις οδηγίες προτού δοκιμάσετε να λειτουργήσετε το προϊόν και φυλάξτε αυτές τις οδηγίες.

### Για ασφαλή λειτουργία:

- Σας συστήνουμε όπως λαμβάνετε κατάλληλα μέτρα για την προστασία της ακοής σας, αν η πίεση ήχου υπερβαίνει τα 85 (dB) Ντεσιμπέλ (Α).
- **Διατηρείτε το χώρο εργασίας καθαρό.** Ακατάστατοι χώροι και τραπεζία εργασίας μπορεί να προκαλέσουν βλάβες.
- **Σκεφτείτε το περιβάλλον του χώρου εργασίας.** Μην εκθέτετε ηλεκτρικά εργαλεία κάτω από τη βροχή. Μην χρησιμοποιείτε ηλεκτρικά εργαλεία σε βρεγμένους χώρους. Διατηρείτε το χώρο εργασίας καλά φωτισμένο. Μην χρησιμοποιείτε ηλεκτρικά εργαλεία στην παρουσία εύφλεκτων υγρών ή αερίων.
- **Προφυλάξτε από ηλεκτρικό σοκ.** Αποφεύγετε την επαφή του σώματός σας με γήινες ή εδαφικές επιφάνειες (π.χ. σωλήνες, καλωφύερ, γραμμές, ψυγεία).
- **Κρατείτε μακριά τα παιδιά.** Μην επιτρέπετε στους επισκέπτες να αγγίζουν το εργαλείο ή το κορδόνι προέκτασης. Όλοι οι επισκέπτες να παραμένουν μακριά από το χώρο εργασίας.
- **Αποθηκεύετε τα εργαλεία που δεν τα χρησιμοποιείτε.** Τα εργαλεία, όταν δεν χρησιμοποιούνται, να αποθηκεύονται σε στεγνό, υψηλό ή κλειδωμένο χώρο, μακριά από παιδιά.
- **Μην πιέζετε το εργαλείο.** Θα κάνει τη δουλειά του καλύτερα και με περισσότερη ασφάλεια στην αναλογία για την οποία προορίζεται.
- **Χρησιμοποιείτε το κατάλληλο εργαλείο.** Μην πιέζετε τα μικρά εργαλεία ή συνδέσεις για να κάνουν τη δουλειά ενός εργαλείου βαριάς εργασίας. Μην χρησιμοποιείτε εργαλεία για σκοπούς που δεν είναι της ειδικότητάς τους, για παράδειγμα, μην χρησιμοποιείτε κυκλικό πριόνι για να κόψετε κλάδους δέντρων ή κούτσουρα!
- **Να ντύνεστε κανονικά.** Μην φοράτε χαλαρά ενδύματα ή κοσμήματα γιατί μπορεί να περιπλεχθούν στα κινούμενα μέρη. Ελαστικά γάντια και μη ολισθηρά υποδήματα συστήνονται όταν εργάζεστε στο ύπαιθρο. Να φοράτε προστατευτικό κάλυμμα μαλλιών για να συγκρατούνται τα μακριά μαλλιά.
- **Χρησιμοποιείτε γυαλιά ασφαλείας.** Επίσης χρησιμοποιείτε μάσκα προσώπου ή μάσκα σκόνης, αν η λειτουργία κοπής δημιουργεί σκόνη ή αν εργάζεστε σε εσώκλειστους χώρους.
- **Ασφαλίστε την εργασία σας.** Χρησιμοποιείτε σφικτήρες ή μέγνες για να κρατάνε το αντικείμενο εργασίας σας. Είναι πιο ασφαλές παρά να το κρατάτε στο χέρι σας και η μέθοδος αυτή αποδεδειγμένη και τα δύο σας χέρια για τη λειτουργία του εργαλείου.
- **Μην υπερτεντώνεστε.** Να διατηρείτε σταθερή ορθοστάση και ισορροπία.
- **Να διατηρείτε τα εργαλεία με προσοχή.** Να διατηρείτε τα εργαλεία κοφτερά και καθαρά για καλύτερη και ασφαλέστερη λειτουργία. Ακολουθείτε τις οδηγίες λίπανσης και αλλαγής των εξαρτημάτων. Να διατηρείτε τις λαβές στεγνές, καθαρές και χωρίς λάδια ή γράσο.
- **Να αφαιρείτε κλειδιά ρυθμίσεως και κλειδιά κοχλιών.** Κάνετε συνήθειά σας να ελέγχετε όπως τα κλειδιά και τα κλειδιά κοχλιών ρυθμίσεως αφαιρούνται από το εργαλείο πριν να το ξεκινήσετε.
- **Να αποφεύγετε άσκοπα ξεκινήματα.** Μην μεταφέρετε το εργαλείο με το δάκτυλο στο διακόπτη.
- **Να είστε προσεκτικοί.** Να κοιτάζετε τι κάνετε. Χρησιμοποιείτε την απλή λογική. Μην λειτουργείτε το εργαλείο όταν είστε κουρασμένοι.
- **Να ελεγχάτε τα ελαττωματικά εξαρτήματα.** Πριν από περαιτέρω χρήση του εργαλείου, τυχόν προφυλακτήρας ή άλλο εξάρτημα που υπέστη βλάβη πρέπει να εξετασθεί προσεκτικά για να αποφασισθεί κατά πόσον μπορεί να λειτουργεί κανονικά και να αποδίδει την προτιθέμενη λειτουργία του. Ελέγξτε την ευθυγράμμιση των κινούμενων εξαρτημάτων, το υπόβαθρο και τυχόν άλλες συνθήκες που μπορεί να επηρεάζουν τη λειτουργία του. Προφυλακτήρας ή άλλο εξάρτημα που έχει υποστεί βλάβη πρέπει να επιδιορθωθεί ή αντικατασταθεί κανονικά από εγκεκριμένο κέντρο υπηρεσίας, εκτός αν υποδεικνύεται διαφορετικά σε αυτό τον οδηγό. Τυχόν ελαττωματικοί διακόπτες να αντικαθίστανται από εγκεκριμένο κέντρο υπηρεσίας. Μην χρησιμοποιείτε το εργαλείο αν ο διακόπτης δεν αναβεί ή δεν σβήνει.
- **Προσοχή!** Η χρήση τυχόν εξαρτήματος ή σύνδεσης, εκτός από αυτά που συστήνονται στον οδηγό αυτό, μπορεί να προκαλέσει κίνδυνο προσωπικής βλάβης.

- **Να δίνετε το εργαλείο σας για επισκευή σε προσόντοχο πρόσωπο.** Οι διορθώσεις να γίνονται μόνον από προσόντοχα πρόσωπα, χρησιμοποιώντας αυθεντικά ανταλλακτικά, διαφορετικά μπορεί να προκύψει σημαντικός κίνδυνος για τον χρήστη του.
- Αυτό το ηλεκτρικό εργαλείο υπάγεται κάτω από τα σχετικά πρότυπα.

### Πρίζα και καλώδιο του φορτιστή

- Μην τραβάτε το καλώδιο για να βγάλετε την πρίζα από το ρευματοδότη.
- Βεβαιωθείτε όπως το καλώδιο είναι τοποθετημένο έτσι ώστε να μην το πατάτε, να μην σκοντάφτετε ή διαφορετικά να μην υπόκειται σε βλάβη ή τέντωμα.
- Να διατηρείτε το καλώδιο μακριά από τη ζέση, το κλάδια, αιχμηρά άκρα και σκληρές επιφάνειες και πάντοτε να βεβαιώνετε ότι βρίσκεται σε καλή κατάσταση.

### ΠΡΟΣΘΕΤΟΙ ΚΑΝΟΝΙΣΜΟΙ ΑΣΦΑΛΕΙΑΣ ΤΟΥ

#### ΔΡΑΠΑΝΟΥ

- **Κίνδυνος!** Επί του παρόντος βρίσκονται 240 βολτ στους ακροδέκτες φόρτισης. Μην το σπρώχνετε με αντικείμενα ηλεκτρικού αγωγού γιατί μπορείτε να ριψοκινδυνέψετε από ηλεκτρικό σοκ.
- **Κίνδυνος!** Εάν η θήκη του πακέτου ενεργεί είναι ραγισμένη, μην την βάλετε μέσα, γιατί μπορεί να ριψοκινδυνέψετε από ηλεκτρικό σοκ
- Ο φορτιστής είναι σχεδιασμένος για εσωτερική χρήση μόνο.
- **Μην λειτουργείτε τον φορτιστή εάν έχει υποστεί δυνατό κτύπημα,** εάν έχει πέσει, ή διαφορετικά εάν έχει υποστεί βλάβη καθ' οιονδήποτε τρόπο. Πάρτε τον σε ένα κέντρο σέρβις της Black & Decker.
- Ποτέ μην προσπαθείτε να συνδέετε δύο φορτιστές μαζί.
- Πάντοτε να αποσυνδέετε την κεντρική παροχή ρεύματος προτού κάνετε ή σπάσετε συνδέσεις στην μπαταρία.
- **Να προσέχετε όπως το εργαλείο αυτό βρίσκεται σε λειτουργική κατάσταση,** γιατί δεν χρειάζεται να τοποθετηθεί σε πρίζα ηλεκτρικής σύνδεσης. Να διατηρείτε τον μοχλό ελέγχου του διακόπτη στη θέση "OFF" όταν το εργαλείο δεν λειτουργεί ή όταν αλλάζετε εξαρτήματα.
- **Όταν κάνετε διατήρησης ή όταν βάζετε βίδες στους τοίχους, στα δάπεδα, κτλ.,** ελέγξτε κατά πόσον τα "αναμμένα" ηλεκτρικά σύρματα μπορεί να αντιμετωπισθούν. Μην αγγίζετε τυχόν

εμπρόσθια μεταλλικά μέρη του εργαλείου: Να κρατάτε το εργαλείο μόνον από την πλαστική θήκη.

- Να μην αποθηκεύετε το εργαλείο σε τοποθεσίες όπου η θερμοκρασία μπορεί να φτάσει ή να υπερβεί τους 50°C (120°F) (όπως εξωτερικά υπόστεγα ή μεταλλικά κτίρια το καλοκαίρι).
- Να μην καίγετε το δραπεανό/κατασβίδι και αν ακόμη είναι σοβαρά χαλασμένο ή πλήρως κατεστραμμένο. Το πακέτο της μπαταρίας μπορεί να πάθει έκρηξη στη φωτιά.
- Μπορεί να συμβεί μια μικρή διαρροή υγρού από τα στοιχεία του πακέτου της μπαταρίας κάτω από ακραία χρήση ή κάτω από συνθήκες θερμοκρασίας. Αυτό δεν σημαίνει αποτυχία. Ωστόσο, εάν η εξωτερική θήκη υποστεί ρωγμή και η πιο πάνω διαρροή πάει πάνω στο δέρμα σας:
  - Πλυθείτε αμέσως με σαπούνι και νερό.
  - Εξουδετερώστε το με μαλακό οξύ, όπως χυμό λεμονιού ή ξύδι.
  - Εάν πάει υγρό της μπαταρίας μέσα στα μάτια σας, πλύνετε τα με καθαρό νερό για τουλάχιστο 10 λεπτά και ζητήστε ιατρική βοήθεια. (ιατρική σημείωση: Το υγρό είναι διάλυμα 25-35% υδροξειδίου του καλίου).
- Μην προσπαθείτε να ανοίξετε το χιτώνιο του δραπεανού ή του φορτιστή σας.
- Το καλώδιο παροχής του φορτιστή να μην αντικαθιστάται από τον πελάτη- εάν το καλώδιο είναι χαλασμένο θα πρέπει να αντικατασταθεί σε αναγνωρισμένο κέντρο εξυπηρέτησης της Black & Decker.
- Βεβαιωθείτε ότι το πακέτο της μπαταρίας είναι κατάλληλο για το εργαλείο.
- Βεβαιωθείτε ότι η εξωτερική επιφάνεια του πακέτου της μπαταρίας ή το εργαλείο είναι καθαρό και στεγνό προτού να βάλετε την πρίζα στον φορτιστή.
- Βεβαιωθείτε ότι η μπαταρία είναι φορτισμένη χρησιμοποιώντας τον ορθό φορτιστή που συνιστάται από τον κατασκευαστή. Η λανθασμένη χρήση μπορεί να έχει σαν αποτέλεσμα κίνδυνο ηλεκτρικού σοκ, υπερθέρμανσης ή διαρροής διαβρωτικού υγρού από την μπαταρία.

### Φυλάξτε αυτές τις οδηγίες!

#### ΗΛΕΚΤΡΙΚΗ ΑΣΦΑΛΕΙΑ

Εξασφαλίστε ότι το ρεύμα είναι το ίδιο με το ρεύμα που αναφέρεται στην πινακίδα. Ο φορτιστής σας είναι εφοδιασμένος με καλώδιο διπλού αγωγού και με πρίζα.

**ΚΑΛΩΔΙΑ ΠΡΟΕΚΤΑΣΗΣ**

Μπορείτε να χρησιμοποιήσετε μέχρι 30 μέτρα (100 πόδια) καλώδιο προέκτασης διπλού πυρήνα Black & Decker χωρίς αισθητή απώλεια ισχύος. **Σημείωση:** Καλώδιο προέκτασης δεν πρέπει να χρησιμοποιείται εκτός αν είναι απολύτως απαραίτητο. Χρήση ακατάλληλου καλωδίου προέκτασης μπορεί να επιφέρει τον κίνδυνο πυρκαγιάς ή ηλεκτροπληξίας. Αν είναι απαραίτητο να χρησιμοποιηθεί καλώδιο προέκτασης, βεβαιωθείτε ότι οι καλωδιώσεις του είναι συνδεδεμένες σωστά και βρίσκεται σε καλή ηλεκτρολογική κατάσταση.

**ΤΑ ΑΧΡΗΣΤΑ ΕΡΓΑΛΕΙΑ ΚΑΙ ΤΟ ΠΕΡΙΒΑΛΛΟΝ**

Αν κάποια μέρα βρείτε ότι το εργαλείο σας χρειάζεται αντικατάσταση ή δεν σας χρειάζεται πια, να σκεφτείτε για λίγο την προστασία του περιβάλλοντος. Οι Σταθμοί Υπηρεσίας της Black & Decker θα αποδεχτούν τα παλιά σας εργαλεία και θα τα διαθέσουν μέσα σε υλικά ασφαλείας για το περιβάλλον.

**ΕΞΥΠΡΕΤΗΣΗ ΜΕΤΑ ΤΗΝ ΠΩΛΗΣΗ**

Σκοπός της Black & Decker είναι όλοι οι καταναλωτές μηχανημάτων Black & Decker να είναι ικανοποιημένοι και με το εργαλείο τους και με την εξυπηρέτηση μετά την πώληση, αλλά εάν χρειάζεστε κάποια συμβουλή ή βοήθεια παρακαλούμε επικοινωνήστε με το κοντινότερο εξουσιοδοτημένο κέντρο επισκευής της Black & Decker το οποίο θα χαρεί να σας βοηθήσει.

**ΕΓΓΥΗΣΗ**

Εάν το προϊόν της Black & Decker που αγοράσατε αποδειχθεί ελαττωματικό σε διάστημα 24 μηνών από την ημερομηνία της αγοράς του, από τυχόν κατασκευαστικό σφάλμα, εγγυώμαστε ότι θ' αντικαταστήσουμε όλα τα ελαττωματικά μέρη χωρίς χρέωση με τις εξής προϋποθέσεις:

- Το προϊόν πρέπει να επιστραφεί για επισκευή μόνο σε εξουσιοδοτημένο από την Black & Decker Ελλάς Α.Ε. κατάστημα Service με αποδεικτικό της ημερομηνίας αγοράς του.
- Το προϊόν χρησιμοποιήθηκε σύμφωνα με τις παραμέτρους λειτουργίας του καθώς και σύμφωνα με την επίσημη κατάταξή του σαν καταναλωτικό ή επαγγελματικό. Οποιαδήποτε υπερφόρτωση του προϊόντος (ηλεκτρική ή μηχανική) αποκλείει κάθε περίπτωση επισκευής σε εγγύηση.
- Το προϊόν δεν χρησιμοποιήθηκε για ενοίκιαση.
- Δεν επιχειρήθηκε επισκευή από τον χρήστη ή

άλλα άτομα εκτός από το προσωπικό των εξουσιοδοτημένων από την Black & Decker Ελλάς Α.Ε. καταστημάτων Service.

Η χρήση οποιουδήποτε μη γνήσιου ανταλλακτικού ή εξαρτήματος μπορεί να επιφέρει βλάβη ή διαφοροποίηση των παραμέτρων λειτουργίας του προϊόντος καθώς και τραυματισμό του χρήστη. Οι παραπάνω προϋποθέσεις αποτελούν κριτήριο για την ισχύ της εγγύησης. Σε κάθε περίπτωση που κάποια προϋπόθεση δεν υφίσταται, η εγγύηση είναι αμφισβητήσιμη. Η εγγύηση αυτή είναι μία πρόσθετη παροχή, πρόσθετη των νομίμων δικαιωμάτων σας. Το προϊόν ανταποκρίνεται στους ισχύοντες κανονισμούς σχετικά με τις ραδιοηλεκτρικές παρεμβολές.

**ΑΞΕΣΟΥΑΡ**

Η Black & Decker προσφέρει μία πλήρη σειρά κατασβιδιών. Συνιστούμε να χρησιμοποιείτε μόνο αξεσουάρ της Black & Decker. Αποτανθείτε στον πλησιέστερο αντιπρόσωπο της Black & Decker για λεπτομέρειες.

**ΠΡΟΣΘΕΤΕΣ ΜΠΑΤΑΡΙΕΣ**

Μπορείτε να αγοράσετε μία πρόσθετη μπαταρία για να αυξήσετε το χρόνο λειτουργίας του δραπάνου σας. Αγοράστε μόνο μπαταρίες της Black & Decker και για την ίδια τάση όπως το δράπανό σας. **Χρησιμοποιήστε μόνο μπαταρίες της Black & Decker.**

**ΤΕΧΝΙΚΕΣ ΠΛΗΡΟΦΟΡΙΕΣ**

Το επίπεδο του παραγόμενου θορύβου από το παρόν εργαλείο είναι σύμφωνο με τη Κοινοτική νομοθεσία. Συνιστάται να λαμβάνετε τα κατάλληλα μέτρα για την προστασία της ακοής σας εάν η στάθμη του ήχου δεν είναι αποδεκτή. Αυτό, σε κανονικές συνθήκες αντιστοιχεί σε ένταση μεγαλύτερη από 85dB (A).

**Σημείωμα:** Αυτές οι οδηγίες καλύπτουν επίσης και μοντέλα του καταλόγου που λείγουν σε γράμμα. Βλέπετε το κιβώτιό σας για περισσότερες πληροφορίες σχετικά με το προϊόν σας.

**ΧΑΡΑΚΤΗΡΙΣΤΙΚΑ**

1. Διακόπτης εμπρός/πίσω και εμπλοκής
2. Διακόπτης-σκανδάλη μεταβλητής ταχύτητας
3. Πακέτο μπαταρίας
4. Φορτιστής
5. Τσοκ χωρίς κλειδί
6. Κολάρο συνδιασμού ρύθμισης ροπής στρέψης και κρουστικού
7. Επιλογέας αναλογίας ταχυτήτων
8. Κατασβίδι

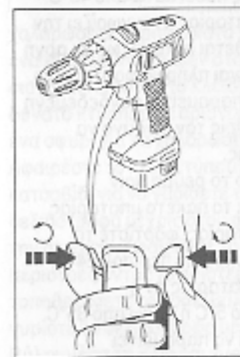
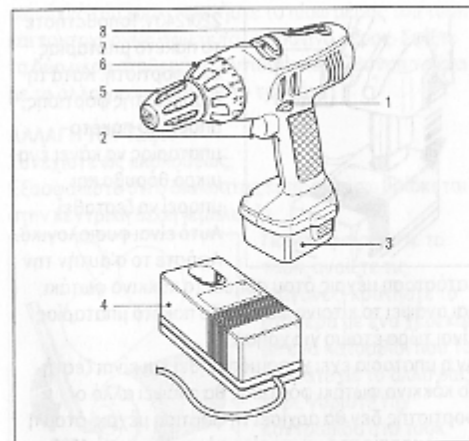

Ο διακόπτης εμπρός/πίσω και εμπλοκής ελέγχει την κατεύθυνση περιστροφής του τσοκ. Στην κεντρική θέση αποτρέπει τη λειτουργία του δραπάνου σας όταν αλλάζετε αξεσουάρ ή κατά τη διάρκεια αποθήκευσης.

- Ο διακόπτης-σκανδάλη μεταβλητής ταχύτητας χρησιμοποιείται για να χρησιμοποιήσετε το δράπανό σας σε όλες τις φάσεις λειτουργίας. Αυτό ελέγχει επίσης και την ταχύτητα του δραπάνου σας.
- Το κολάρο συνδιασμού ρύθμισης ροπής στρέψης και κρουστικού επιτρέπει την εκλογή θέσης κρουστικού καθώς επίσης και τη ρύθμιση της ροπής στρέψης όταν βιδώνετε.
- Η εκλογή αναλογίας ταχυτήτων επιτρέπει τη ρύθμιση της ιδανικής ταχύτητας για βίδωμα ή για διάτρηση.
- Το δράπανό σας παρέχεται με ένα κατασβίδι διπλής εφαρμογής. Για να το αφαιρέσετε, τραβήξτε το σταθερά από την υποδοχή του. Για να το επανατοποθετήσετε, πατήστε το σταθερά μέχρις ότου εισέλθει στη θέση του.

**ΜΕΤΑΒΛΗΤΗ ΤΑΧΥΤΗΤΑ**

Το δράπανό σας έχει ένα διακόπτη-σκανδάλη μεταβλητής ταχύτητας. Όσο πιο πολύ πατιέται ο

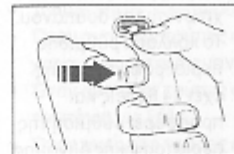

διακόπτης-σκανδάλη, τόσο αυξάνεται η ταχύτητα του δραπάνου σας. Η αλλαγή ταχύτητας ελέγχεται συνεχώς μέσω του

διακόπτη-σκανδάλης ή σε δύο στάδια μέσω του εκλογέα ταχυτήτων. Η μέγιστη δυνατή ταχύτητα μέσω του διακόπτη-σκανδάλης εξαρτάται από τη θέση του επιλογέα αναλογίας ταχυτήτων.

**ΦΡΕΝΟ**

Ο διακόπτης φρένου σταματάει την περιστροφή του τσοκ σε λιγότερο από 1 δευτερόλεπτο. Αυτό το χαρακτηριστικό είναι χρήσιμο όταν ρυθμίζετε το βάθος της βίδας και όταν βιδώνετε ένα μεγάλο αριθμό βιδιών.

**ΕΠΙΛΟΓΕΑΣ ΑΝΑΛΟΓΙΑΣ ΤΑΧΥΤΗΤΩΝ**

Για να αλλάξετε τη θέση του επιλογέα αναλογίας ταχυτήτων, συνεχίστε ως ακολούθως:

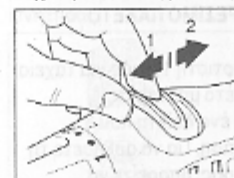

Για την εκλογή της θέσης χαμηλής ταχύτητας (εφαρμογές βιδώματος και υψηλής περιστροφικής ροπής), σύρτε το διακόπτη επιλογέα στην εμπρός

θέση. Ο αριθμός "1" θα εμφανιστεί. Για την εκλογή της θέσης υψηλής ταχύτητας (τροπάνισμα και κρουστικό τροπάνισμα), σύρτε το διακόπτη επιλογέα στην πίσω θέση. Ο αριθμός "2" θα εμφανιστεί. Αν είναι απαραίτητο, όταν αλλάζετε την αναλογία ταχυτήτων, πατήστε το διακόπτη-σκανδάλη μέχρι το σημείο που το τσοκ περιστρέφεται αργά. **Προσοχή:** Μην αλλάζετε ταχύτητα όταν το τσοκ περιστρέφεται σε οποιαδήποτε ταχύτητα εκτός από χαμηλή.

**ΚΟΛΑΡΟ ΣΥΝΔΙΑΣΜΟΥ ΡΥΘΜΙΣΗΣ ΡΟΠΗΣ ΣΤΡΕΨΗΣ ΚΑΙ ΚΡΟΥΣΤΙΚΟΥ**

Για την εκλογή της θέσης κρουστικού (κρουστικά δράπανα), στρέψτε το κολάρο μέχρις ότου το σύμβολο σφυριού ευθυγραμμιστεί με το

δείκτη στο περίβλημα του δραπάνου. Για την εκλογή απλής διάτρησης, στρέψτε το κολάρο μέχρις ότου ευθυγραμμιστεί το σύμβολο του τροπανιού με το δείκτη στο πάνω μέρος του





χιτωνίου του δραπεάνου. Το κολάρο ρύθμισης περιστροφικής ροπής έχει 14 θέσεις και προσφέρει ρύθμιση της περιστροφικής δύναμης

η οποία είναι απαραίτητη για το βύθισμα βιδών ενός ορισμένου μεγέθους και σε ένα καθορισμένο υλικό. Συνεχίστε ως ακολούθως:

Τοποθετήστε το κολάρο ρύθμισης περιστροφικής ροπής στη θέση "1". Τοποθετήστε και σφίξτε την πρώτη βίδα. Αν ο συμπλέκτης του δραπεάνου σας αρχίσει να γλιστράει πριν βυθιστεί σωστά η βίδα, στρέψτε το κολάρο ρύθμισης της περιστροφικής δύναμης όσο είναι απαραίτητο μέχρις ότου αρχίσει ο συμπλέκτης να γλιστράει όταν η κεφαλή της βίδας έχει βυθιστεί στο ίδιο επίπεδο με την επιφάνεια του υλικού. Χρησιμοποιήστε αυτήν τη θέση περιστροφικής ροπής όταν εφαρμόζετε τις υπόλοιπες βίδες.

#### ΤΑΧΥ ΦΟΡΤΙΣΤΗΣ ΚΑΙ ΑΦΑΙΡΕΣΙΜΟ ΠΑΚΕΤΟ ΜΠΑΤΑΡΙΑΣ

Το δράπανό σας έχει ένα φορτιστή 1 ώρας για ταχεία φόρτιση και αφαιρέσιμο πακέτο μπαταρίας. Ο φορτιστής μίας ώρας έχει ένα δείκτη που υποδεικνύει την πλήρη φόρτιση. Για να αυξήσετε τη χρησιμότητα του δραπεάνου σας, μπορείτε να αγοράσετε ένα επιπλέον πακέτο μπαταρίας τα οποία παρέχονται σαν αξεσουάρ.

#### ΦΟΡΤΙΣΗ ΤΟΥ ΦΟΡΗΤΟΥ ΔΡΑΠΑΝΟΥ

**Προσοχή:** Το πακέτο μπαταρίας του δραπεάνου σας δεν είναι φορτισμένο όταν είναι καινούργιο. Μία καινούργια μπαταρία ή μία μπαταρία η οποία δεν έχει χρησιμοποιηθεί για εκτεταμένες περιόδους, φτάνει σε πλήρη απόδοση μόνο μετά από περίπου 5 κύκλους φόρτισης και εκφόρτισης.

Πριν επιχειρήσετε να φορτίσετε το δράπανό σας, διαβάστε όλες τις οδηγίες ασφαλείας.

Για να φορτίσετε το δράπανό σας, συνεχίστε ως ακολούθως: Τοποθετήστε το διακόπτη εμπρός/πίσω στην κεντρική θέση (εμπλοκή). Αφαιρέστε όλα τα αξεσουάρ από το τσοκ.

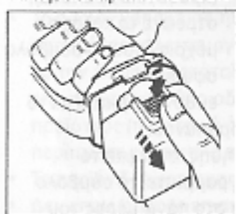

Για να αφαιρέσετε το πακέτο μπαταρίας, πατήστε τα δύο κουμπιά απεμπλοκής και αφαιρέστε το πακέτο μπαταρίας. Συνδέστε το φορτιστή στην πρίζα ηλεκτρισμού

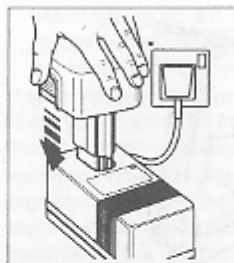

220/240V. Τοποθετήστε το πακέτο μπαταρίας στο φορτιστή. Κατά τη διάρκεια της φόρτισης, μπορεί το πακέτο μπαταρίας να κάνει ένα μικρό θόρυβο και μπορεί να ζεσταθεί. Αυτό είναι φυσιολογικό. Αφήστε το σ' αυτήν την

κατάσταση μέχρις ότου σβήσει το κόκκινο φωτάκι και ανάψει το κίτρινο φωτάκι. Το πακέτο μπαταρίας είναι τώρα έτοιμο για χρήση.

Αν η μπαταρία έχει χρησιμοποιηθεί και είναι ζεστή, το κόκκινο φωτάκι φόρτισης θα ανάψει αλλά ο φορτιστής δεν θα αρχίσει τη φόρτιση μέχρις ότου η θερμοκρασία της μπαταρίας πέσει κάτω από 45°C. Ο "έξυπνος" φορτιστής μπαταρίας αναγνωρίζει την κατάσταση φόρτισης και τίθεται αυτόματως σε αργή φόρτιση όταν η μπαταρία είναι πλήρως φορτισμένη. Έτσι η μπαταρία μπορεί να παραμείνει συνδεδεμένη στο φορτιστή επ' άπειρο χωρίς τον κίνδυνο να μειωθεί η ζωή της μπαταρίας.

Αποσυνδέστε την πρίζα από το ρεύμα πριν συνδέσετε ή αποσυνδέσετε το πακέτο μπαταρίας.

Για τη μέγιστη ζωή της μπαταρίας, φορτίστε το πακέτο μπαταρίας σε θερμοκρασία περίπου 24°C.

Μη φορτίζετε το πακέτο μπαταρίας αν η θερμοκρασία είναι κάτω από 5°C ή πάνω από 35°C.

Ο φορτιστής 1 ώρας μπορεί να παραμείνει συνδεδεμένος στο ρεύμα επ' άπειρο χωρίς κίνδυνο βλάβης.

Αν τα φωτάκια του φορτιστή δεν ανάβουν όταν τοποθετείτε την μπαταρία στο φορτιστή, ελέγξτε το ρεύμα στην πρίζα με ένα δοκιμαστικό κατασβίδι ή άλλη συσκευή. Αν το ρεύμα είναι σωστό και το δράπανό σας εξακολουθεί να μη φορτίζεται, στείλτε το δράπανο και το φορτιστή σας στον πλησιέστερο αντιπρόσωπο επισκευών της Black & Decker.

#### ΤΟΠΟΘΕΤΗΣΗ ΤΟΥ ΤΡΥΠΑΝΙΟΥ ΚΑΙ ΚΑΤΣΑΒΙΔΙΟΥ

Συνεχίστε ως ακολούθως:

Εξασφαλίστε ότι ο διακόπτης εμπρός/πίσω βρίσκεται στην κεντρική θέση (εμπλοκή).

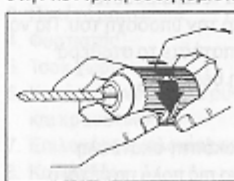

Κρατώντας το πίσω μέρος του τσοκ, στρέψτε το μπροστινό μέρος μέχρις ότου ανοίξουν αρκετά οι σιαγόνες. Τοποθετήστε το τρυπάνι στις

σιαγόνες του τσοκ. Κρατήστε το πίσω μέρος του τσοκ και ταυτοχρόνως σφίξτε το μπροστινό μέρος. Σφίξτε τα δύο μέρη σταθερά σε αντίθετη κατεύθυνση το ένα με το άλλο για να σφίξετε το τρυπάνι.

#### ΑΛΛΑΓΗ ΤΟΥ ΤΣΟΚ

Συνεχίστε ως ακολούθως:

Εξασφαλίστε ότι ο διακόπτης εμπρός/πίσω βρίσκεται στην κεντρική θέση (εμπλοκή).

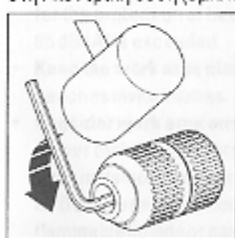

Για να αφαιρέσετε το τσοκ, ανοίξτε τις σιαγόνες, κρατήστε το σταθερά με ένα χέρι και με ένα κατασβίδι που το κρατάτε με το άλλο σας χέρι, γυρίστε την κοντραβίδα στο τσοκ δεξιόστροφα για να το

χαλαρώσετε περίπου κατά μία στροφή. Τοποθετήστε ένα κλειδί τύπου Άλλεν στο τσοκ και σφίξτε τις σιαγόνες. Δώστε στο κλειδί Άλλεν ένα μικρό αλλά δυνατό κτύπημα σε αριστερόστροφη κατεύθυνση με ένα σφυρί για να χαλαρώσετε το τσοκ από τον άξονα. Αφαιρέστε το κλειδί τύπου Άλλεν. Χρησιμοποιήστε το κατασβίδι για να γυρίσετε την κοντραβίδα δεξιόστροφα μέχρις ότου αποδεσμευθεί πλήρως από την άτρακτο. Αφαιρέστε το τσοκ από την άτρακτο περιστρέφοντας το αριστερόστροφα. Για να τοποθετήσετε το τσοκ, βάλτε το στο σπείρωμα και γυρίστε το δεξιόστροφα μέχρις ότου σταματήσει. Βάλτε μέσα τη βίδα και γυρίστε την αριστερόστροφα μέχρις ότου στερεωθεί απολύτως.

#### ΧΡΗΣΙΜΕΣ ΠΛΗΡΟΦΟΡΙΕΣ

- Στερεώστε σταθερά το αντικείμενο εργασίας.
- Όταν ανοίγετε τρύπες σε λεπτό υλικό, χρησιμοποιήστε ένα κομμάτι ξύλο πίσω από την εργασία για να αποφύγετε πιθανές ζημιές στο αντικείμενο εργασίας όταν διαπεράσει το τρυπάνι. Μόλις πριν εξέλθει το άκρο του τρυπανιού από την πίσω πλευρά, ελαττώστε την πίεση στο δράπανο. Αυτό θα έχει σαν αποτέλεσμα μία καθαρή τρύπα.
- Χρησιμοποιήστε μόνο κοφτερά τρυπάνια.
- Όταν χρησιμοποιείτε το δράπανό σας σαν κατασβίδι, χρησιμοποιήστε πάντα το σωστό μέγεθος και τύπο κατασβιδιού.
- Όταν χρησιμοποιείτε το δράπανό σας σαν κατασβίδι, η λίπανση των βιδών μπορεί να βοηθήσει στο βίδωμα. Τα συνήθη λιπαντικά είναι η σαπουνί ή υγρό πιάτων.

- Τοποθετήστε λίγο υγρό στη βίδα.
- Όταν ανοίγετε τρύπες σε οικοδομικά υλικά, χρησιμοποιήστε διαμαντοτρύπανα.
- Όταν ανοίγετε τρύπες σε ξύλο, χρησιμοποιήστε τρυπάνια για ξύλο.
- Όταν ανοίγετε τρύπες σε μέταλλο, χρησιμοποιήστε τρυπάνια για μέταλλο. Όταν ανοίγετε τρύπες σε σιδηρούχα μέταλλα, χρησιμοποιήστε λίπανση.
- Ο χυτοσίδηρος και ο μπρούτζος δεν απαιτούν λίπανση. Κάντε ένα σημάδι με μία πόντα στο κέντρο της απαιτούμενης τρύπας.
- Αυτό θα αυξάνει την ακρίβεια. Εφαρμόστε πάντα την πίεση σε ευθεία γραμμή με το τρυπάνι.

#### ΦΡΟΝΤΙΔΑ ΤΟΥ ΕΡΓΑΛΕΙΟΥ

Μην εφαρμόζετε υπερβολική πίεση στο δράπανό σας. Εφαρμόστε αρκετή πίεση για να διατηρήσετε το τρυπάνι/κατασβίδι ούτως ώστε να "δαγκώνει", αλλά μην το πιέζετε με τέτοια πίεση που να σταματήσει ο κινητήρας.

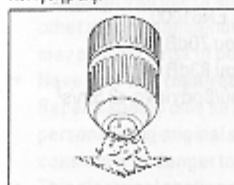

Μετά τη χρήση αφαιρέστε το τρυπάνι, ανοίξτε τελείως τις σιαγόνες του τσοκ και χτυπήστε ελαφρά τα πλευρά του τσοκ για να φύγουν οι σκόνης.

#### ΟΙ ΕΠΑΝΑΦΟΡΤΙΖΟΜΕΝΕΣ ΜΠΑΤΑΡΙΕΣ ΚΑΙ ΤΟ ΠΕΡΙΒΑΛΛΟΝ



Τα επαναφορτιζόμενα εργαλεία Black & Decker χρησιμοποιούν νικελίου καδμίου (NiCad) ή πακέτα μπαταρίας τα οποία μπορούν να φορτισθούν πολλές φορές για να προσφέρουν μακροζωία και επανειλημμένη πλήρη ισχύ. Το σύμβολο αυτό δείχνει ότι οι μπαταρίες NiCad που περιέχονται σ' αυτή τη συσκευή, πρέπει να πετάγονται κανονικά και όχι να ρίχνονται σε καθημερινούς οικιακούς σκουπίδοτενεκέδες που μπορεί να πεταχθούν σε φωτιά ή σε χώρο γεμίματος με χύμα. Οι μπαταρίες Nicad μπορεί να είναι επιβλαβείς στο περιβάλλον και μπορούν να εκραγούν όταν εκτίθενται στην φωτιά. **Μην τις καίγετε.** Επομένως, όταν το εργαλείο ή το πακέτο μπαταρίας χρειάζεται αντικατάσταση, να σκεφτείτε την προστασία του περιβάλλοντός μας. Η Black & Decker σας συνιστά τα ακόλουθα:

- Αδειάστε πλήρως τις μπαταρίες λειτουργώντας τη συσκευή μέχρις ότου

εκκενωθεί πλήρως η ενέργεια και κατόπιν αφαιρέστε την από το εργαλείο.

- Πάρτε το πακέτο της μπαταρίας σε κέντρο αέρβις της Black & Decker, στον τοπικό σας αντιπρόσωπο ή στον τοπικό σας σταθμό ανακύκλωσης. Εάν χρειαστεί, επικοινωνήστε με το τοπικό σας δημοτικό συμβούλιο για πληροφορίες διάθεσης. Οι μπαταρίες που συλλέγονται θα πεταχθούν κανονικά ή/και θα χρησιμοποιηθούν για σκοπούς ανακύκλωσης ενώ προστατεύεται το περιβάλλον.

**Σημείωση:** Εσείς ως πελάτης είστε υπεύθυνοι για την κανονική διαθεσιμότητα ή την ανακύκλωση του πακέτου μπαταρίας.

#### ΔΗΛΩΣΗ ΣΥΜΜΟΡΦΩΣΗΣ ΤΗΣ ΕΚ

Υπεύθυνα δηλώνουμε ότι οι συσκευές:

**KC121FK, KC181FK, KC121F2B**

συμμορφούνται προς τις

διατάξεις 98/37/EC, 89/336/ΕΟΚ, EN55014,

EN60335, EN55104, EN50144, EN61000

Για καταμετρημένη πίεση ήχου 70dB (A)

Για καταμετρημένη ισχύς ήχου 83dB (A)

Καταμέτρηση δόνησης χειριού/βραχίονα <2.5m/s<sup>2</sup>

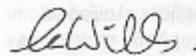

Colin Wills - Director of Engineering

BDCI, 4/F, 2 Dai Wang Street, Tai Po Industrial Estate,  
Tai Po NT, Hong Kong

Η πολιτική της συνεχούς βελτίωσης των προϊόντων την Black & Decker διατηρεί το δικαίωμα αλλαγής των προδιαγραφών του προϊόντος χωρίς προηγούμενη ειδοποίηση.

#### SAFETY INSTRUCTIONS

**Warning!** When using electric tools, the following basic safety precautions should always be taken to reduce the risk of fire, electric shock and personal injury. Read all these instructions before attempting to operate this product and save these instructions.

#### For safe operation:

- We recommend that you take appropriate measures for the protection of hearing if the sound pressure of 85 dB (A) is exceeded.
- **Keep the work area clean.** Cluttered areas and benches invite injuries.
- **Consider work area environment.** Do not expose power tools or chargers to rain. Do not use power tools in damp or wet locations. Keep work area well lit. Do not use power tools in the presence of flammable liquids or gases.
- **Guard against electric shock.** Avoid body contact with earthed or grounded surfaces (e.g. pipes, radiators, ranges, refrigerators).
- **Keep children away.** Do not let visitors touch the tool or extension cord. All visitors should be kept away from work area.
- **Store idle tools.** When not in use, tools and batteries should be stored in a dry, high or locked place, out of reach of children.
- **Do not force the tool.** It will do the job better and more safely at the rate for which it was intended.
- **Use the right tool.** Do not force small tools or attachments to do the job of a heavy duty tool. Do not use tools for purposes not intended; for example, do not use a circular saw to cut tree limbs or logs!
- **Dress properly.** Do not wear loose clothing or jewellery as they can be caught in moving parts. Rubber gloves and non-skid footwear are recommended when working outdoors. Wear protective hair covering to contain long hair.
- **Use safety glasses.** Use a face or dust mask if the cutting operation is dusty or if using in enclosed spaces.
- **Secure your work.** Use clamps or a vice to hold your work. It is safer than using your hand and it frees both hands to operate the tool.
- **Do not overreach.** Keep proper footing and balance at all times.
- **Maintain tools with care.** Keep tools sharp and clean for better and safer performance. Follow instructions for lubricating and changing accessories. Keep handles dry, clean and free from oil and grease.

- **Remove adjusting keys and wrenches.** Form the habit of checking to see that keys and adjusting wrenches are removed from tool before switching it on.
- **Avoid unintentional starting.** Do not carry a tool with a finger on the switch.
- **Stay alert.** Watch what you are doing. Use common sense. Do not operate when you are tired.
- **Check damaged parts.** Before further use of the tool, a guard or other part that is damaged should be carefully checked to determine that it will operate properly and perform its intended function. Check for alignment of moving parts, binding of moving parts, breakage of parts, mounting and any other conditions that may affect its operation. A guard or other part that is damaged should be properly repaired or replaced by an authorised service centre unless otherwise indicated in this instruction manual. Have defective switches replaced by an authorised service agent. Do not use the tool if the switch does not turn it on and off.
- **Warning!** The use of any accessory or attachment, other than recommended in this instruction manual, may present a risk of personal injury.
- **Have your tool repaired by a qualified person.** Repairs should only be carried out by qualified persons using original spare parts, otherwise considerable danger to the user may result.
- This electrical appliance is in accordance with the relevant standards.

#### Charger plug and cable

- Do not tug at the cable to pull the plug from the socket.
- Make sure the cable is located so that it will not be stepped on, tripped over, or otherwise subjected to damage or stress.
- Keep the cable away from heat, oil, sharp edges and rough surfaces and always ensure it is in good condition.

#### ADDITIONAL DRILL AND CHARGER SAFETY INSTRUCTIONS

- **Danger!** 240 volts are present at the charging terminals. Do not probe with conductive objects or you will risk an electric shock.
- **Danger!** If the energy pack case is cracked or damaged, do not insert into the charger or you will risk an electric shock.
- The charger is designed for indoor use only.
- **Do not operate the charger** if it has received a sharp blow, been dropped, or otherwise damaged in any way. Take it to a Black & Decker authorised repairer.



- **Never attempt to connect two chargers together.**
- **Always disconnect the supply** before making or breaking connections to the battery.
- Be aware that this tool is always in an operating condition, because it does not have to be plugged into an electrical outlet. Keep the switch control lever in the "Off" position when the tool is not in use or when changing accessories.
- When drilling or driving screws into walls, floors etc., check wherever "live" electrical wires may be encountered. **Do not touch any front metal parts of the tool!** Hold the tool only by the plastic housing.
- **Do not** store the tool in locations where the temperature may reach or exceed 50°C (120°F) (such as outside sheds or metal buildings in summer).
- **Do not** incinerate the drill/driver even if it is severely damaged or completely worn out. The battery pack can explode in a fire.
- A small leakage of liquid from the battery cells may occur under extreme usage, charging or temperature conditions. This does not indicate a failure. However, if the outer seal is broken and this leakage gets on your skin:
  - Wash quickly with soap and water.
  - Neutralise with a mild acid such as lemon juice or vinegar.
  - If battery liquid gets into your eyes, flush them with clean water for a minimum of 10 minutes and seek immediate medical attention. (Medical note: The liquid is a 25-35% solution of potassium hydroxide.)
- **Do not attempt to open the housing of your drill or charger.**
- The supply cord of the charger should not be replaced by the customer; if the cord is damaged it should be replaced at an authorised Black & Decker service repair agent.
- Ensure that the battery pack is correct for the tool.
- Ensure that the outside surface of the battery pack or tool is clean and dry before plugging into the charger.
- Ensure that the battery is charged using the correct charger provided with the tool or recommended by the manufacturer. Incorrect use may result in a risk of electric shock, overheating or leakage of corrosive liquid from the battery.
- **Do not attempt to recharge non-rechargeable batteries.**

#### Save these instructions!

#### ELECTRICAL SAFETY

Be sure the supply is the same as the voltage given on the rating plate. Your charger is fitted with a two-core cable and plug.

#### MAINS PLUG REPLACEMENT

Should the mains plug or cordset of the product be damaged, it must only be replaced by an authorised Black & Decker service agent because special purpose tools are required.

#### MAINS PLUG REPLACEMENT ON 1 HOUR CHARGER (UK ONLY)

If you are using a 1 hour charger and the mains plug needs replacing, and you are competent to do this, proceed as instructed below.

If you are in doubt, contact a Black & Decker service agent or a qualified electrician.

- Disconnect the plug from the power supply.
  - Cut off the plug and dispose of safely. A plug with bared copper conductors is very dangerous if engaged in a live socket outlet.
  - Only fit BS1363A approved plugs fitted with the correctly rated fuse.
- Note:** Fuses do not give personal protection against electric shock.
- The cable wire colours, or a letter, will be marked at the connection point of most good quality plugs. Attach the wires to their respective points in the plug (see diagram). Brown is L (live) and blue is N (neutral).

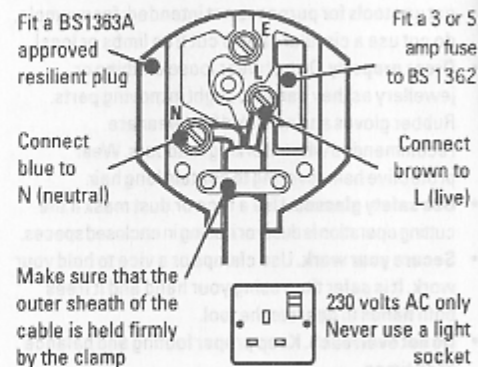

- Before replacing the top cover of the plug ensure that the cable restraint is holding the outer sheath of the cable firmly and that the two leads are correctly fixed at the terminal screws. If the fuse cover is missing or damaged do not use the plug.

For replacement or detachable fuse covers, contact a Black & Decker authorised repair agent.

**Warning!** Never connect live or neutral wires to the earth pin marked E or —.

#### FUSE REPLACEMENT ON 1 HOUR CHARGER (UK ONLY)

- If you are using a 1 hour charger the plug is fitted with a 3 or 5 amp fuse which should only be replaced with an identical fuse approved to BS1362.

**Note:** Fuses do not give personal protection against electric shock.

- After changing the fuse in your plug always ensure the fuse cover is refitted. If the fuse cover is missing or damaged do not use the plug. For replacement or detachable fuse covers contact a Black & Decker authorised repair agent.

#### EXTENSION CABLES

Up to 30m (100ft) of Black & Decker 1.00mm<sup>2</sup>, 2-core extension cable (or 3-core extension cordset, in Australia and New Zealand) can be used without undue loss of power. **Note:** An extension cable should not be used unless absolutely necessary. Use of an improper extension cable could result in a risk of fire and electric shock. If an extension cable must be used, make sure it is properly wired, contains the correct rated fuse as recommended in its literature and is in good electrical condition.

#### UNWANTED TOOLS AND THE ENVIRONMENT

Should you find one day that the tool needs replacement or is of no further use, think of the protection of the environment. Black & Decker service agents will accept old tools and will dispose of them in an environmentally safe way.

#### THE BLACK & DECKER GUARANTEE (UK, AUSTRALIA AND NEW ZEALAND ONLY)

If the Black & Decker product becomes defective due to faulty materials and workmanship, within 24 months from the date of purchase, we guarantee to either replace all defective parts or at our discretion, replace the unit free of charge provided that:

- The product is returned to us or our authorised repairers with evidence of date of purchase.
- The product has not been used for trade, professional or hire purposes.
- The product has not been subjected to misuse or neglect.
- The product has not sustained any damage through foreign objects, substances or accidents.

- Repairs have not been attempted by anyone other than our authorised repair distributors. This guarantee is offered as an extra benefit and is additional to the customers statutory rights.

#### AFTER SALES SERVICE FOR THE BLACK & DECKER PRODUCT (UK, AUSTRALIA AND NEW ZEALAND ONLY)

Black & Decker offers a nationwide network of authorised service agents. The use of other than genuine Black & Decker accessories and parts may damage or reduce the performance of your Black & Decker product and may also endanger the user. The terms and conditions of the warranty may also be effected.

#### OUR AFTER SALES SERVICE POLICY (UK, AUSTRALIA AND NEW ZEALAND ONLY)

It is our aim that all Black & Decker customers should be totally satisfied with their Black & Decker product and after sales service, but if help or advice is needed please contact your local Black & Decker authorised repair agent who will be happy to help. Full details of our after sales service and a list of these agents can be found on the Internet at [www.2helpU.com](http://www.2helpU.com). Alternatively, call our Service and Information Centre whose number you will find towards the back of this manual.

#### ACCESSORIES

Black & Decker offer a complete range of screwdriver and drill bits. We recommend that only Black & Decker accessories are used. To enhance the performance of your drill further we recommend the use of Bullet drill bits. Please consult your local Black & Decker dealer for details.

#### EXTRA BATTERIES

You can buy an extra battery to improve the run time capacity of your drill. Only buy a Black & Decker battery of the same voltage as your drill. **Only use Black & Decker batteries.**

#### TECHNICAL DATA

The level of sound pressure of the tool is in accordance with EEC legislation. It is recommended that you take appropriate measures for the protection of your hearing if the sound level seems uncomfortable. This normally equates to a sound pressure in excess of 85dB (A).

**Note:** This user manual also covers catalogue numbers ending with a letter suffix. Refer to your carton for details of your product.

#### FEATURES

1. Forward/reverse and lock-off switch
2. Variable speed trigger switch

3. Battery pack
4. Charger
5. Keyless chuck
6. Combination percussion action and torque adjustment collar
7. Gear ratio selector
8. Screwdriver bit

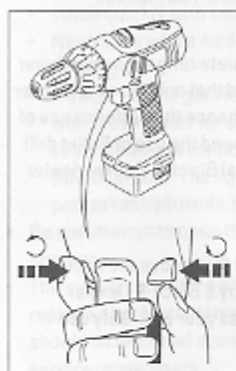
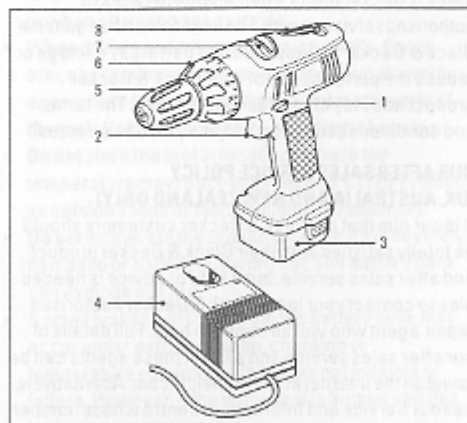

The forward/reverse and lock-off switch controls the direction of rotation of the chuck. In the centre position, it prevents starting of your drill when changing accessories or during storage.

- The variable speed trigger switch is used to operate your drill in all modes of operation. It also controls the speed of your drill.
- The combination percussion action and torque adjustment collar enables the selection of hammer mode and also sets the torque loading when screwdriving.
- The gear ratio selector enables the setting of the best speed for screwdriving, or the best speed for drilling.
- Your drill is supplied with a double function screwdriver bit. To remove, pull firmly from the recess. To replace, push firmly until it clicks into place.

## VARIABLE SPEED

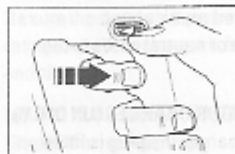

Your drill has a variable speed trigger switch. The more the trigger switch is depressed, the higher the speed of your drill. The change in speed is controlled continuously using the trigger switch or in two stages using the gear ratio selector. The maximum speed achieved using the trigger switch depends on the gear ratio selector setting.

## BRAKE

The brake switch stops the rotation of the chuck in less than 1 second. This feature is useful when adjusting the seating of screws, and for driving quickly a large number of screws.

## GEAR RATIO SELECTOR

To change the setting of the gear ratio selector, proceed as follows:



To select the low speed setting (screwdriving and high torque applications), slide the selector switch to the front position. The number '1' appears.

To select the high speed setting (drilling and hammer drilling), slide the selector switch to the rear position. The number '2' appears. If necessary, when changing the gear ratio, depress the trigger switch sufficiently to rotate the chuck slowly. **Warning!** Do not change gear when the chuck is rotating at other than low speed.

## COMBINED PERCUSSION ACTION AND TORQUE ADJUSTMENT COLLAR



To select percussion action (hammer drills), rotate the collar until the hammer symbol is in line with the indicator on the top of your drill housing.



To select non-masonry drilling, rotate the collar until the drill symbol is in line with the indicator on the top of your drill housing.

The torque adjustment collar has 14 positions and provides adjustment of the torque necessary to seat screws of a given size in a particular material.

Proceed as follows:

Set the torque adjustment collar to position '1'.

Fit and tighten the first screw.

If the clutch of your drill starts to slip before the screw is correctly seated, rotate the torque adjustment collar, as necessary, until the clutch slips when the head of the screw is flush with the surface of the material. Use this torque setting when fitting the remaining screws.

## FAST CHARGER AND DETACHABLE BATTERY PACK

Your drill has a 1 hour fast charger and detachable battery pack. A 1 hour charger has an end of charge visual indicator. To increase the availability of your drill you can purchase an additional battery pack as an accessory or spare part.

## CHARGING YOUR CORDLESS DRILL

**Important!** The battery pack in your drill is not charged when supplied as new. A new battery, or one which has not been used for an extended period, achieves full performance only after approximately 5 charging and discharging cycles.

Before attempting to charge your drill, read all the safety instructions.

To charge your drill, proceed as follows:

Put the forward/reverse switch in the centre (lock-off) position. Remove all accessories from the chuck.

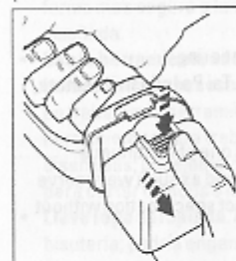

To remove the battery pack, depress the two release buttons and withdraw the battery pack. Plug the charger into a standard 220/240V socket.

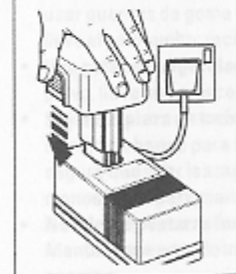

Place the battery pack in the charger. While charging, your battery pack may hum and become warm to the touch; this is normal. Leave it in this condition until the red light goes out and the green light shows. The battery pack is then ready to use.

If the battery has been used recently and is too hot, the red charge light still comes on but the charger will not actually start charging until the battery temperature reduces to below 45°C. The 'intelligent' battery charger recognises the charged condition and switches a fully charged battery immediately to trickle charging. By this means, the battery can remain indefinitely in the charger without risk to the battery life.

Disconnect the plug from the electricity supply before making or breaking connections to the battery pack.

For the longest battery life, charge the battery pack in an air temperature of approximately 24°C/75°F. Do not charge the battery pack if the air temperature is below 5°C/41°F or above 35°C/95°F.

The 1 hour charger can remain in the electrical socket indefinitely without adverse effect.

If the lights on the charger do not come on when placing the battery in the charger, check the supply at the electrical socket with a lamp or other appliance.

If the electricity supply is satisfactory and your drill is still not charging, take or send your drill and charger to your local Black & Decker authorised repair agent.

## FITTING THE DRILL OR SCREWDRIVER BIT

Make sure the forward/reverse switch is in the centre (lock-off) position.

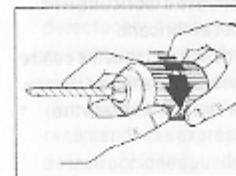

While holding the rear section of the chuck, rotate the front section until the jaws of the chuck are sufficiently open. Insert the drill bit in the jaws of the chuck.

Hold the rear section of the chuck while tightening the front section. Tighten the two sections firmly in opposite directions to securely grip the drill bit.

## CHANGING THE CHUCK

Make sure the forward/reverse switch is set to the centre (lock-off) position.

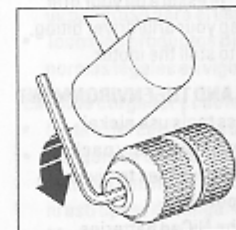

To remove the chuck, open the jaws, hold it firmly in one hand and with a screwdriver held in the other hand, turn the set-screw in the chuck clockwise approximately one turn, to loosen it. Place an allen key in the chuck and tighten the jaws. Give the allen key a short powerful blow in an anti-clockwise direction with a



hammer to loosen the chuck on the spindle. Remove the allen key. Use the screwdriver to turn the set-screw clockwise until it totally disengages from the spindle. Remove the chuck from the spindle by rotating it anti-clockwise. To fasten the chuck, put it on the thread and turn it clockwise until it stops. Put in the screw and turn it anti-clockwise until absolutely firm.

## HANDY HINTS

- Clamp the workpiece securely.
- When drilling thin material, use a 'back up' block to prevent damage to the workpiece when the drill breaks through. Just before the tip breaks through to the opposite side, decrease the pressure on the drill; this will give a clean hole.
- Use sharp drill bits only.
- When using your drill as a screwdriver, always use the correct size and type of screwdriver bit.
- When using your drill as a screwdriver, lubricating the screws can assist in fitting the screw. The usual lubricants are either soap or washing liquid. Apply a little to the screw.
- When drilling wood, use twist drill bits.
- When drilling masonry, use carbide tipped drill bits.
- When drilling metal, use high speed twist drill bits.
- When drilling ferrous metals, use a lubricant. Iron and brass are drilled without a lubricant.
- Make an indentation with a centre punch at the centre of the required hole. This will improve the accuracy.
- Always apply pressure in a straight line with the drill bit.

## TOOL CARE



After use, remove the drill bit, open the chuck jaws fully and tap the side of the chuck to remove any sawdust. Do not put excessive pressure on your drill.

Use sufficient pressure to keep your drill/driver biting, but do not push hard enough to stall the motor.

## RECHARGEABLE BATTERIES AND THE ENVIRONMENT

Black & Decker cordless tools use nickel cadmium (NiCad) batteries or battery packs which can be charged many times to give long life and repeatedly full power.



This symbol indicates the NiCad batteries contained within this unit must be disposed of properly and not discarded in everyday

household waste which may be disposed of in an incinerator or landfill site. NiCad batteries can be harmful to the environment and can explode when exposed to fire.

### Do not incinerate.

Therefore, when your tool or battery pack needs replacing, think of the protection of our environment. Black & Decker recommends the following:

- Discharge batteries completely by running the unit until the energy is completely discharged and then remove from the tool.
- Take the battery pack to your local dealer or your local recycling station. If necessary, contact your local council for disposal information. The collected batteries will be disposed of properly and/or used for recycling purposes whilst protecting the environment.

**Note:** You as a customer are responsible for proper disposal or recycling of the battery pack.

## EC DECLARATION OF CONFORMITY

We declare that units:

KC121FK, KC181FK, KC121F2B  
conform to 98/37/EC, 89/336/EEC, EN55014,  
EN60335, EN55104, EN50144, EN61000  
A weighted sound pressure 70dB (A)  
A weighted sound power 83dB (A)  
Hand/arm weighted vibration <2.5m/s<sup>2</sup>

Colin Wills - Director of Engineering  
BDCI, 4/F, 2 Dai Wang Street, Tai Po Industrial Estate,  
Tai Po NT, Hong Kong

The Black & Decker policy is one of continuous improvement to our product and as such we reserve the right to change the product specification without prior notice.

# Taladros sin cable - manual de instrucciones

## NORMAS DE SEGURIDAD

**¡Atención!** Cuando use herramientas eléctricas deberá tomar siempre ciertas precauciones básicas de seguridad para evitar el riesgo de incendios, descargas eléctricas y daños personales.

Antes de usar este producto lea con atención estas instrucciones y guárdelas para posterior referencia.

### Para mayor seguridad:

- Si la presión sonora de la máquina supera los 85 dB(A), le recomendamos que tome las medidas adecuadas para la protección de los oídos.
- **Mantenga despejada la zona de trabajo.** Las zonas de trabajo y los bancos desordenados son más propensos a que se produzcan daños personales.
- **Tenga en cuenta su ambiente de trabajo.** No exponga las herramientas eléctricas a la lluvia. No las use en sitios mojados o húmedos. Mantenga la zona de trabajo bien iluminada. No use las herramientas eléctricas cerca de líquidos o gases inflamables.
- **Protéjase contra descargas eléctricas.** Evite el contacto corporal con elementos de masa (tuberías, radiadores, frigoríficos).
- **Mantenga a los niños alejados.** No deje que otras personas toquen la herramienta o el cable. Manténgalas alejadas de la zona de trabajo.
- **Guarde las herramientas cuando no las use.** Guárdelas en un lugar seco, alto y cerrado, fuera del alcance de los niños.
- **No fuerce la herramienta.** Funcionará mejor y de forma más segura a la velocidad para la que está diseñada.
- **Use la herramienta adecuada.** No fuerce las herramientas o accesorios pequeños utilizándolos en trabajos de herramientas pesadas. No use las herramientas para trabajos para los que no están diseñadas; por ejemplo, no use una sierra circular para cortar troncos o leña.
- **Lleve ropa apropiada.** No lleve ropa suelta ni bisutería; podría engancharse en las partes móviles. Cuando trabaje en exteriores, le recomendamos usar guantes de goma y calzado que no resbale. No lleve el pelo suelto; recójase con algo que lo cubra.
- **Use gafas de seguridad.** Si además se produce polvo, lleve una máscara o mascarilla.
- **Sujete la pieza de trabajo.** Use abrazaderas o un tornillo de banco para sujetar la pieza. Es más seguro que usar las manos y así tendrá las dos manos libres para manejar la herramienta.
- **No adopte posturas forzadas al usar la herramienta.** Manténgase en todo momento en equilibrio sobre sus pies.

- **Cuide las herramientas para mantenerlas en buen estado.** Manténgalas limpias y afiladas, para que funcionen mejor. Siga las instrucciones de lubricación y cambio de accesorios. Mantenga las empuñaduras limpias, secas y sin aceite o grasa.
  - **Quite las llaves de ajuste.** Acostúmbrase a comprobar siempre si ha quitado las llaves de ajuste, antes de poner en marcha la herramienta.
  - **Evite la puesta en marcha accidental.** No lleve una herramienta enchufada con el dedo en el interruptor.
  - **Manténgase alerta.** Mire lo que está haciendo. Use el sentido común. No use una herramienta eléctrica cuando esté cansado.
  - **Compruebe el estado de la herramienta.** Cuando un protector u otra pieza esté dañado, antes de seguir usando la herramienta revíselo con gran atención y compruebe si funciona correctamente según el uso al que está destinado. Compruebe la alineación de las piezas móviles, si hay piezas atascadas, rotas, mal montadas o con cualquier otro defecto o signo de que no van a funcionar bien. Si no se indica otra cosa en el presente manual, siempre que un protector o cualquier otra pieza esté dañado se debe sustituir inmediatamente o reparar en un centro de servicio autorizado. Lleve los interruptores defectuosos a un centro de servicio autorizado para su cambio o reparación. No use nunca la herramienta si el interruptor no funciona perfectamente.
  - **¡Precaución!** El uso de accesorios o piezas no recomendadas expresamente en este manual de instrucciones puede representar riesgos de daños personales.
  - **La reparación de la herramienta debe hacerla una persona cualificada.** Esta herramienta eléctrica cumple todas las normas de seguridad aplicables. Sólo las personas cualificadas deberán llevar a cabo las reparaciones, usando piezas de recambio originales. Si esto no se cumple, podría resultar muy peligroso para el usuario.
  - Todos los productos Black & Decker cumplen las normas legales en vigor.
- Enchufe cargador y cable**
- No tire del cable para desenchufar el cargador.
  - Asegúrese de que el cable está colocado de manera que no se puede pisar ni tropezar con él ni estropear de ninguna otra manera.
  - Mantenga el cable alejado del calor, la grasa, los filos cortantes y superficies abrasivas, y siempre en buen estado.

## REGLAS DE SEGURIDAD ADICIONALES PARA EL TALADRO Y EL CARGADOR

- **¡Peligro!** Los terminales de carga están a 220V. No los toque con objetos conductores. Riesgo de descarga eléctrica.
- **¡Peligro!** Si la envoltura de la batería está rota o en mal estado, no la ponga en el cargador. Riesgo de descarga eléctrica.
- El cargador no está diseñado para uso en exteriores.
- **No utilice el cargador** si ha recibido algún golpe, si se ha caído o si está en mal estado. Llévelo a un centro de servicio.
- **Nunca** intente conectar juntos dos cargadores.
- **Desconecte siempre la corriente** antes de poner la batería en el cargador.
- Tenga en cuenta que esta herramienta siempre está en condiciones de uso, pues no hay que enchufarla a la corriente. Ponga siempre el interruptor en posición de apagado (OFF) cuando no use la herramienta o vaya a cambiar los accesorios.
- Al taladrar o meter tornillos en paredes, suelos, etc. por donde puedan pasar cables eléctricos, **no toque las partes metálicas de la herramienta**. Agárrela sólo por la carcasa de plástico.
- **No guarde** la herramienta en lugares donde la temperatura pueda llegar a pasar de 50°C (tales como cobertizos o casetas metálicas en verano).
- **No tire** el taladro/desatornillador al fuego aunque esté seriamente estropeado o totalmente gastado. Las baterías pueden explotar.
- En casos de uso extremo, carga prolongada o alta temperatura, se puede producir una pequeña fuga de líquido de la batería. Esto es normal y no supone ningún fallo. No obstante, si se rompe la carcasa de la batería y el líquido toca su piel:
  - Lávese rápidamente con agua y jabón.
  - Neutralice el líquido con un ácido suave, como vinagre o zumo de limón.
  - Si el líquido le entra en los ojos, lávelos con agua fría y limpia durante un mínimo de 10 minutos y acuda inmediatamente al médico. (Nota para el médico: Este líquido es una solución de potasa al 25-35%.)
- **No intente abrir** la caja de su taladro o cargador.
- El cable del cargador no debe ser cambiado por el usuario. Si está en mal estado, lleve el cargador a un centro de servicio Black & Decker.
- Compruebe si la batería es la correcta para la herramienta.

- Compruebe si la superficie externa de la batería y de la herramienta están bien limpias y secas, antes de ponerlas en el cargador.
- Procure cargar la batería con el cargador recomendado por el fabricante. Si no lo hace así, corre el peligro de recibir una descarga eléctrica, de que la batería se recaliente o se produzcan fugas de líquido corrosivo.

### ¡Guarde estas instrucciones!

### PREVENCIÓN DE ACCIDENTES ELÉCTRICOS

Verifique que la electricidad suministrada tenga el mismo voltaje que el que se especifica en la placa indicadora. Este cargador viene con un cable bipolar y clavija.

### ALARGADERAS

Podrá usar alargaderas Black & Decker de dos hilos y hasta 30 m sin pérdida de potencia.

**Nota:** No use una alargadera si no es absolutamente necesario. El uso de alargaderas inadecuadas puede dar lugar a incendio o descargas eléctricas. Si tiene que usar una alargadera, compruebe si es del tipo adecuado y si está en buen estado.

### LAS HERRAMIENTAS DESECHADAS Y EL MEDIO AMBIENTE

Si un día ve que tiene que cambiar su herramienta o que ya no le sirve, piense en la protección del medio ambiente. Los Centros de Servicio Black & Decker aceptarán sus herramientas viejas para tirarlas de modo que no contaminen.

### SERVICIO POST-VENTA

Es nuestro objetivo que todos los clientes de Black & Decker puedan estar totalmente satisfechos con su producto Black & Decker y de nuestro servicio post-venta, pero si necesita ayuda o consejo, por favor contacte con el Agente de reparación autorizado más cercano al cual estará encantado de poder ayudarle. Todos los detalles de nuestros Servicios Post-venta y una lista de estos Agentes pueden ser encontrados en la dirección de Internet [www.2helpU.com](http://www.2helpU.com). Alternativamente, llame a nuestro Centro de Servicio e Información cuyo teléfono podrá encontrar en la parte de atrás de este manual.

### LA GARANTÍA BLACK & DECKER

Si su producto Black & Decker presenta algún defecto de materiales o mano de obra dentro de los 24 meses siguientes a la fecha de compra, le garantizamos que cambiaremos las piezas defectuosas o, a nuestro

- critorio, le ofreceremos otra unidad gratis, siempre que:
- Se devuelva el producto a Black & Decker o a un Centro de Servicio autorizado, aportando prueba de la fecha de compra.
  - El producto no se haya utilizado para fines profesionales o para alquilarlo.
  - El producto no haya sido maltratado o usado de forma incorrecta.
  - El producto no haya sufrido daños debidos a objetos o sustancias extrañas o un accidente.
  - No se haya intentado repararlo por personal distinto al de nuestros Centros de Servicio autorizados.

### ACCESORIOS

Black & Decker ofrece un surtido completo de brocas para desatornillador. Recomendamos usar solamente accesorios de Black & Decker. Para mayor información, se ruega consultar a su concesionario local de Black & Decker.

### PILAS ADICIONALES

Se puede adquirir una batería adicional para mejorar la capacidad de tiempo de funcionamiento del taladro. Compre solamente una batería Black & Decker que tenga el mismo voltaje que su taladro. **Sólo debe usar baterías Black & Decker.**

### DATOS TÉCNICOS

El nivel de presión sonora de esta herramienta cumple la legislación de la UE. No obstante, si el ruido le resulta incómodo, le recomendamos que tome las medidas adecuadas para protegerse los oídos. El ruido suele molestar cuando la presión sonora supera los 85dB (A). **Nota:** Este manual cubre también los números de catálogo con sufixo alfabético. Mayores detalles de su producto se hallan en el envase.

### CARACTERÍSTICAS

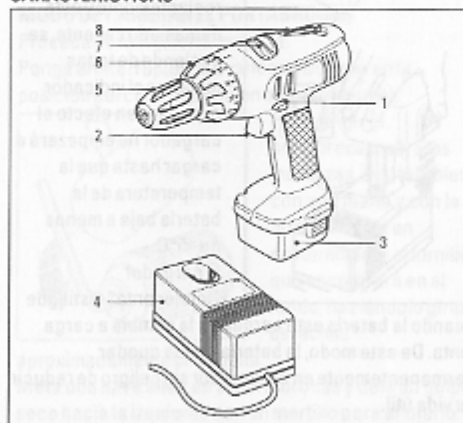

1. Interruptor de avance/retroceso y desbloqueo
2. Gatillo de velocidad variable
3. Batería
4. Cargador
5. Portabrocas sin llave
6. Collar de ajuste combinado de acción del percutor y par de apriete
7. Selector de transmisión
8. Broca de desatornillador

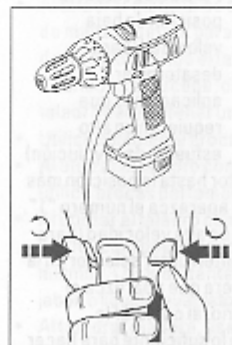

El interruptor de avance/retroceso controla la dirección de rotación del portabrocas. En la posición del centro, impide que el taladro empiece a funcionar cuando se cambian los accesorios o cuando se ha guardado.

- El interruptor de velocidad variable se usa para hacer funcionar el taladro en todos los modos de operación. También controla la velocidad del taladro.
- El collar de ajuste combinado de acción del percutor y par de apriete permite seleccionar el modo de percusión y también determina el par de apriete para atornillar.
- El collar de ajuste de par determina el par de apriete para atornillar.
- El taladro se provee con una broca de desatornillador de dos funciones. Para sacarla, retírela del rebajo tirando firmemente de ella. Para volver a instalarla, presiónela con firmeza hasta que encaje en su lugar con un golpecito seco.

### VELOCIDAD VARIABLE

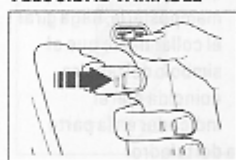

Este taladro tiene un interruptor tipo gatillo de velocidad variable. A mayor presión sobre el gatillo, más rápido funciona el taladro.

El cambio de velocidad puede ser controlado en forma continua usando el interruptor de gatillo, o en dos etapas por medio del selector de relación de engranaje. La velocidad máxima que se puede alcanzar usando el gatillo depende de la posición del selector de transmisión.



## FRENO

El interruptor del freno interrumpe en menos de un segundo la rotación del portabrocas. Esta función es útil cuando se ajustan los tornillos y para atornillar rápidamente una gran cantidad de tornillos.

## SELECTOR DE TRANSMISION

Proceda de la siguiente manera para cambiar la posición del selector de transmisión:

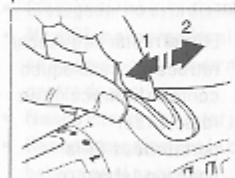

Para seleccionar la posición de baja velocidad (para desatornillar y aplicaciones que requieran un alto esfuerzo de revolución)

presione el interruptor selector hasta la posición más avanzada, de tal manera que aparezca el número "1". Para seleccionar la posición de alta velocidad (para taladrar y percudir) ponga el interruptor selector en la posición de atrás, de tal manera que aparezca el número "2". En caso necesario, al cambiar la transmisión, apriete el gatillo lo suficiente para hacer girar lentamente el portabrocas. **Advertencia:** No cambie de engranaje cuando el portabrocas está girando en otra velocidad que no sea la mínima.

## COLLAR COMBINADO DE AJUSTE DE ACCION DEL PERCUTOR Y PAR DE APRIETE



Para seleccionar el percutor (taladros con percutor), haga girar el collar hasta que el símbolo del martillo coincida con el indicador de la parte superior de la caja del taladro.



Para taladrar materiales que no sean de mampostería, haga girar el collar hasta que el símbolo del taladro coincida con el indicador en la parte superior de la caja protectora del taladro.

El collar de ajuste de par tiene 14 posiciones, y permite que la máquina sea ajustada para tener el par de apriete necesario para instalar tornillos de un tamaño dado en determinado material.

Proceda de la siguiente manera:

Ponga el collar de ajuste de par en la posición "1".

Instale y apriete el primer tornillo. Si el embrague del taladro empieza a encajar en los trinquetes antes de haberse terminado de instalar correctamente el tornillo, haga girar el collar de ajuste de par, como sea necesario, hasta que el embrague se desconecte cuando la cabeza del tornillo esté en el mismo nivel que la superficie del material. Use esta posición del par cuando instale los demás tornillos.

## CARGADOR RAPIDO Y BATERIA DESMONTABLE

Este taladro tiene un cargador rápido de 1 hora y una batería desmontable. El cargador de 1 hora tiene un indicador visual de fin de carga. Para aumentar la capacidad del taladro, se puede adquirir separadamente un bloque de pilas adicional.

## MODO DE CARGAR EL TALADRO SIN CABLE

**Importante:** La batería del taladro no viene cargada cuando nuevo. Una batería nueva, o una que no se haya usado por mucho tiempo, sólo alcanza su óptimo funcionamiento después de unos 5 ciclos de carga y descarga. Antes de tratar de cargar el taladro, lea todas las instrucciones de seguridad. Para cargar el taladro, proceda de la siguiente manera: Ponga el interruptor de avance/retroceso en la posición del centro (posición de desbloqueo). Quite todo accesorio que lleve el portabrocas.

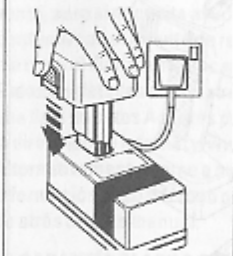

Déjelo así hasta que se apague el indicador rojo, y el indicador verde se ilumine: al suceder esto, la batería estará lista para ser usada. Si se ha usado la pila recientemente y está demasiado caliente, se enciende de todas maneras el indicador rojo, pero en efecto el cargador no empezará a cargar hasta que la temperatura de la batería baje a menos de 45°C.

El cargador "inteligente" distingue cuando la batería está cargada y la cambia a carga lenta. De este modo, la batería puede quedar permanentemente en el cargador sin peligro de reducir su vida útil.

Desconecte la clavija de la fuente de energía antes de hacer o romper las conexiones con la batería.

Para prolongar al máximo la vida útil de la batería, cargue la batería a una temperatura ambiental de aproximadamente 24°C. No cargue la batería si la temperatura ambiental es menos de 5°C o más de 35°C. El cargador de 1 hora puede permanecer permanentemente en el enchufe sin problemas. Si no se iluminan los indicadores del cargador cuando se le introduce la batería, revise el enchufe eléctrico usando una lámpara u otro aparato. Si el suministro de electricidad está correcto y el taladro sigue sin cargarse, lleve o envíe el taladro y el cargador al técnico de mantenimiento autorizado de Black & Decker en su localidad.

## MODO DE INSTALAR EL TALADRO O BROCA DE DESATORNILLADOR

Proceda de la siguiente manera:

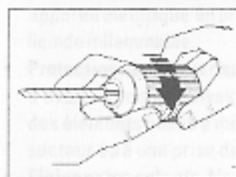

Verifique que el interruptor de avance/retroceso esté en la posición del centro (posición de desbloqueo).

Sosteniendo la parte posterior del portabrocas, haga girar la parte delantera hasta que la mordaza del portabrocas esté lo suficientemente abierto.

Introduzca la broca de taladro en la mordaza del portabrocas. Sosteniendo la parte posterior del portabrocas, apriete la parte delantera. Apriete firmemente las dos partes haciéndolas girar en sentido contrario hasta asegurar la broca con firmeza.

## MODO DE CAMBIAR EL PORTABROCAS

Proceda de la siguiente manera: Ponga el interruptor de avance/retroceso en la posición del centro (posición de desbloqueo).

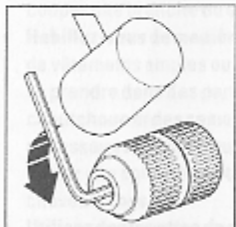

Para quitar el portabrocas, abra las mordazas, sujételo bien con una mano y con la otra quite con un destornillador el tornillo que encontrará en el fondo, haciéndolo girar a derechas

aproximadamente una vuelta.

Meta una llave allen en el portabrocas y dele un golpe seco hacia la izquierda con un martillo para aflojarlo.

Quite la llave allen. Con el destornillador, afloje el tornillo a derechas hasta que salga del eje. Quite el portabrocas del eje haciéndolo girar a izquierdas. Para poner el portabrocas, métalo en la rosca y gírelo a derechas hasta el tope. Ponga el tornillo y apriételo bien a izquierdas con el destornillador.

## CONSEJOS UTILES

- Asegure con firmeza la pieza de trabajo.
- Al taladrar materiales delgados, ponga un pedazo de madera detrás para evitar que se dañe la pieza de trabajo cuando el taladro llegue al otro lado. Cuando esto sucede, disminuya la presión en el taladro para obtener un agujero nitido.
- Utilice solamente brocas afiladas.
- Al utilizar el taladro como desatornillador, siempre utilice brocas del tamaño y tipo correcto.
- Al utilizar el taladro como desatornillador, la lubricación puede ayudar con la instalación de los mismos. Los lubricantes que se suelen usar son jabón o líquido lavaplatos. Ponga un poco en el tornillo.
- Al taladrar madera, use una broca helicoidal.
- Para taladrar mampostería, utilice brocas con punta de carburo.
- Al taladrar metales, use una broca helicoidal para metal, de alta velocidad.
- Al taladrar metales ferrosos, use un lubricante. El hierro y el latón se taladran sin lubricante.
- Utilizando un punzón, para mayor precisión, haga una marca en el centro del agujero que se requiera.
- Siempre presione en línea recta sobre la broca.

## CUIDADO DE LA MAQUINA

No ejerza excesiva presión sobre la broca. Use suficiente presión para que el taladro/desatornillador siga perforando/atornillando, pero no presione tanto que pueda parar el motor.



Al terminar, saque la broca, abra al máximo la mordaza y golpee el costado del portabrocas para quitar el serrín.

## LAS BATERÍAS RECARGABLES Y EL MEDIO AMBIENTE

Las herramientas sin cable de Black & Decker funcionan con baterías de nickel cadmio (NiCad) que pueden ser recargadas muchas veces para dar una larga vida y potencia máxima consistentemente.



Este símbolo indica que las baterías incluidas con este producto se deben desechar en los sitios indicados para ello y no en los lugares para los desechos normales.

Las baterías NiCad pueden ser dañinas para el medio ambiente y pueden explotar si se exponen al fuego. **No incinerar.**

Por lo tanto, cuando su herramienta o su batería necesite ser reemplazada, piense en el medio ambiente.

Black & Decker recomienda lo siguiente:

- Descargue las baterías completamente, utilizando la herramienta hasta que se pare la máquina. Después extraiga la batería.
- Lleve la batería a un servicio oficial Black & Decker. En caso necesario pregunte en su ayuntamiento para obtener información sobre cómo desechar las baterías. Las baterías recolectadas serán desechadas debidamente y utilizadas para reciclaje, protegiendo así el medio ambiente.

**Nota:** Como consumidor Vd. es responsable de desechar o reciclar las baterías debidamente.

## DECLARACIÓN DE CONFORMIDAD DE LA UE

Declaramos que estas unidades:

**KC121FK, KC181FK, KC121F2B**

cumplen las directivas 98/37/EC, 89/336/EEC, EN55014, EN60335, EN55104, EN50144, EN61000

Presión sonora ponderada 70dB(A)

Potencia sonora ponderada 83dB(A)

Las vibraciones ponderadas al brazo/la mano son de <2.5m/s<sup>2</sup>

Colin Wills - Director of Engineering  
BDCI, 4/F, 2 Dai Wang Street, Tai Po Industrial Estate,  
Tai Po NT, Hong Kong

La política de Black & Decker es la mejora continua de nuestros productos, y por ello nos reservamos el derecho a cambiar las especificaciones de nuestros productos sin aviso previo.

## CONSIGNES DE SÉCURITÉ

**Attention!** Lorsque vous utilisez un appareil électrique, les règles de base suivantes devront être toujours suivies afin de réduire les risques d'incendie, d'électrocution, ou de blessures corporelles. Lisez les recommandations suivantes avant d'utiliser ce produit et conservez les.

### Précautions d'emploi:

- Nous vous recommandons de prendre les mesures nécessaires pour protéger votre ouïe au cas où la pression sonore dépasserait 85db.
- **Gardez votre plan de travail propre.** Les espaces et les établis encombrés peuvent provoquer des accidents.
- **Observez votre environnement de travail.** N'exposez pas des outils électriques ou des chargeurs à la pluie. N'utilisez pas d'outils électriques dans une zone humide voire mouillée. Votre plan de travail doit être suffisamment éclairé. N'utilisez pas un appareil électrique en présence de gaz ou d'un liquide inflammable.
- **Protection contre les risques d'électrocution.** Evitez d'avoir un contact physique avec des surfaces ou des éléments posés à même le sol ou connectés au secteur ou à une prise de terre.
- **Eloignez les enfants.** Ne laissez pas les tierces personnes toucher l'outil ou la rallonge électrique. Tout visiteur devrait être éloigné de la zone de travail.
- **Rangement optimal des outils.** Lorsqu'ils ne sont pas utilisés, les outils doivent être conservés dans un endroit sec, en hauteur, fermé, et hors de portée des enfants.
- **Ne faites pas forcer l'outil.** Il fera le travail mieux et plus sûrement aux régimes pour lesquels il est conçu.
- **Utilisez l'outil qui convient.** N'utilisez pas de petits outils ou accessoires pour faire le travail d'un outil de forte puissance. N'utilisez pas d'outils pour une utilisation à laquelle il n'est pas destiné. Par exemple, n'utilisez pas une scie circulaire pour couper une branche ou une bûche.
- **Habillez-vous de manière appropriée.** Ne portez pas de vêtements amples ou de bijoux car ils pourraient se prendre dans des parties mobiles. Des gants de caoutchouc et des semelles non glissantes sont nécessaires lorsque vous travaillez à l'extérieur. Portez une coiffe de protection pour maintenir des cheveux longs.
- **Utilisez des lunettes de sécurité.** Utilisez un masque de protection contre la poussière lors des opérations de coupe, de ponçage, ou si vous travaillez dans un espace clos.

- **Fixez votre ouvrage pour plus de sûreté.** Utilisez des serre-joints ou un étai pour maintenir votre travail. C'est plus sûr que d'utiliser vos mains et cela vous les libère pour mieux tenir votre outil.
- **Ne travaillez qu'à portée de main.** Assurez-vous en permanence un bon équilibre ainsi que de l'espace pour vos mouvements.
- **Entretenez vos outils avec soin.** Gardez les outils aiguisés et propres pour avoir un meilleur résultat et plus de sécurité. Respectez les instructions de lubrification et de changement des accessoires. Gardez les poignées propres, sèches, et évitez les traces de graisse ou d'huile.
- **Retirez les clés d'ajustement.** Prenez l'habitude de vérifier qu'aucune clé n'est restée sur l'appareil avant de vous en servir.
- **Évitez les démarrages accidentels.** Ne portez pas votre outil en gardant le doigt sur la gâchette. Maintenez la targette de contrôle en position centrale "Arrêt" lorsque vous n'utilisez pas votre outil ou si vous changez d'accessoire.
- **Restez vigilant.** Regardez ce que vous faites. Usez de votre bon sens, ne travaillez pas lorsque vous êtes fatigué.
- **Inspectez les pièces endommagées.** Avant toute autre utilisation, une pièce de protection ou toute autre pièce endommagée doit être vérifiée soigneusement pour s'assurer qu'elle fonctionnera correctement et effectuera la tâche pour laquelle elle est conçue. Vérifiez l'alignement et la tenue des pièces mobiles, leur montage, une éventuelle fissure, ou toute autre condition qui pourrait affecter son action. La pièce défectueuse devra être remplacée ou réparée par un service accrédité, à moins qu'il n'en soit précisé autrement dans le manuel. Procédez de même en cas de faux contact. N'utilisez pas l'outil si l'interrupteur "Marche/Arrêt" ne fonctionne pas.
- **Attention!** L'utilisation de tout accessoire ou adaptation autre que ceux recommandés dans ce manuel d'instruction peut entraîner des dommages corporels.
- **Faites réparer l'outil par une personne qualifiée.** Les réparations ne doivent être réalisées que par des personnes qualifiées utilisant des pièces détachées d'origine, faute de quoi un danger considérable peut en résulter pour l'utilisateur.
- Cet outil électrique est en règle avec les standards appropriés.



**Prise et câble d'alimentation**

- Ne pas tirer sur le câble pour débrancher la prise.
- Prenez garde au câble et disposez-le de sorte que personne ne puisse marcher dessus, y trébucher ou risquer de l'endommager.
- Gardez le câble à l'écart des sources de chaleur, d'huile, des angles aigus et des surfaces rugueuses. Enfin, veillez à ce qu'il ne soit pas endommagé.

**RÈGLES DE SÉCURITÉ SUPPLÉMENTAIRES RELATIVES AUX PERCEUSES ET CHARGEUR**

- **Danger!** Risque de chocs électriques 220 volts aux bornes du chargeur. Ne pas toucher avec des objets métalliques ou tout autre objet conducteur.
- **Danger!** Si la batterie porte une quelconque trace de détérioration, ne pas l'introduire dans le chargeur, car vous risquez un choc électrique.
- Le chargeur n'est conçu que pour un usage en intérieur.
- **Ne pas utiliser de chargeur** portant une trace de détérioration ou ayant subi un choc violent. Le porter à votre réparateur agréé le plus proche.
- **Ne jamais** essayer de relier 2 chargeurs entre eux.
- **Déconnectez toujours la source d'énergie** avant de brancher ou de débrancher la batterie.
- Soyez conscient que cette perceuse est toujours en condition de marche car elle ne nécessite pas d'être branchée. Gardez-la en position "Arrêt" si vous n'utilisez pas l'outil ou si vous changez d'accessoire.
- Lorsque vous percez ou vissez une vis dans un mur, vérifiez qu'un fil électrique actif ne risque pas d'être rencontré. **Ne touchez à aucune partie métallique avant de l'outil.** Ne tenez l'outil que par sa coque plastique.
- **Ne pas** garder l'outil dans un endroit où la température risque d'excéder 50°C (tel qu'une véranda ou un abri de métal).
- **Ne pas** brûler ou incinérer un outil même fortement endommagé ou usé. La batterie pourrait exploser dans un incendie.
- En cas d'utilisation extrême, en charge ou en température, une légère fuite de liquide peut survenir dans la batterie. Ceci ne signifie pas une panne. Toutefois, si la protection externe était cassée et qu'une goutte tombait sur votre bras:
  - Lavez rapidement avec de l'eau et du savon.
  - Neutralisez avec un acide léger tel que vinaigre ou citron.
  - Si le liquide de la batterie venait au contact de vos yeux, rincez abondamment avec de l'eau claire durant au moins dix minutes et appelez une

aide médicale d'urgence. (Informations médicales: Il s'agit d'une solution à 25-35% d'hydroxyde de potassium.)

- **N'essayez pas d'ouvrir le boîtier** de votre perceuse ou chargeur.
- Ayez recours à un service après-vente agréé par Black & Decker pour remplacer le cordon d'alimentation de votre chargeur si cela est nécessaire.
- Vérifiez que votre batterie est bien adaptée à votre outil
- Vérifiez que l'extérieur de votre batterie est propre et sec avant de la placer dans votre chargeur.
- Vérifiez que vous utilisez le chargeur fourni avec votre perceuse, ou recommandé par le fabricant pour recharger votre batterie. Sinon, une mauvaise manipulation pourrait occasionner une surchauffe, une électrocution, ou une fuite de liquide corrosif de la batterie.

**Conservez ces instructions!****SÉCURITÉ ÉLECTRIQUE**

Veillez à ce que la tension d'alimentation soit conforme à celle qui est indiquée sur la plaque signalétique. Votre chargeur est muni d'un câble à deux conducteurs et d'une prise.

**RALLONGES**

Vous pouvez utiliser jusqu'à 30 mètres de rallonges deux phases Black & Decker sans perte de puissance. **Note:** Une rallonge ne doit être utilisée que si elle est absolument nécessaire. L'utilisation d'un câble non approprié peut provoquer un risque d'incendie ou de décharge électrique. Si une rallonge doit être utilisée, assurez-vous qu'elle est correctement connectée.

**L'ENVIRONNEMENT ET LES VIEUX OUTILS**

Si il vous arrivait un jour de penser que votre outil ne sert plus ou qu'il doit être remplacé, pensez à la protection de l'environnement. Les centres Black & Decker prendront en charge vos vieux outils et en disposeront en toute sécurité pour l'environnement

**LE SERVICE APRÈS-VENTE BLACK & DECKER (FRANCE)**

Tous nos produits sont scrupuleusement testés avant leur sortie d'usine. Cependant si votre appareil présente un défaut, renvoyez-le à une agence agréée par le service après-vente Black & Decker dont vous trouverez les coordonnées sur minitel. Consultez le 3611 Black & Decker dans le département du Rhône. Pour toute information sur notre réseau S.A.V., et obtenir une liste complète des concessionnaires les

plus proches, horaires d'ouverture etc., consultez également le minitel.

**GARANTIE BLACK & DECKER (FRANCE)**

C'est parce que nous sommes sûrs de la qualité de nos produits que nous pouvons être les premiers à proposer une garantie totale pièces et main d'œuvre d'une durée de 2 ans. La garantie légale couvrant les défauts ou vices cachés (article 1641 et suivants du code civil) est applicable en tout état de cause. La garantie est effective dans la mesure où ce produit est retourné, non démonté, à l'un de nos centres agréés; il doit être accompagné d'un avis indiquant les anomalies constatées ainsi que d'une preuve de garantie (certificat de garantie dûment rempli et portant le cachet du revendeur ou ticket de caisse). Sont exclus de la garantie:

- Les produits réparés par des tiers.
- Les pannes dues à une mauvaise utilisation, à un entretien défectueux.

**GARANTIE BLACK & DECKER (SUISSE)**

Nous vous félicitons d'avoir porté votre choix sur un appareil Black & Decker. La fabrication soignée de ce produit de qualité nous permet de vous accorder une période prolongée de garantie de 2 ans à partir de la date d'achat. Par conséquent, si contre toute attente votre appareil présentait un défaut durant les 24 mois qui suivent votre achat nous vous garantissons la remise en état de l'outil ou, selon notre appréciation le remplacement gratuit à condition que:

- L'appareil soit renvoyé à notre agence service après-vente autorisée accompagné de la carte de garantie ou de la preuve de l'achat (facture ou ticket de caisse avec date de l'achat).
  - L'appareil ait été utilisé convenablement et que seuls des accessoires Black & Decker originaux y aient été ajoutés.
  - D'éventuelles réparations n'aient été effectuées que par notre service après-vente
- Les accessoires tels que par exemple foret, lame de scie, couteaux pour rabot, disque à tronçonner sont exclus de cette garantie. Des prestations de garantie n'entraînent ni une prolongation du délai de garantie ni un nouveau délai de garantie.

**ACCESSOIRES**

Black & Decker offre une gamme complète d'embouts tournevis. Nous recommandons que seuls des accessoires Black & Decker soient utilisés. Veuillez consulter votre concessionnaire local Black & Decker pour de plus amples détails.

**BATTERIES SUPPLÉMENTAIRES**

Vous pouvez acheter une batterie supplémentaire pour améliorer la capacité d'utilisation de votre perceuse. Veillez à n'acheter qu'une batterie Black & Decker de la même tension que celle de votre perceuse. **N'utilisez que des batteries Black & Decker.**

**DONNÉES TECHNIQUES**

Le niveau sonore de cet outil est en concordance avec les directives de la CEE. Il vous est recommandé de prendre les mesures adéquates de protection auditive si le niveau sonore vous paraît trop élevé. Le niveau normal de pression acoustique ne devrait pas excéder 85dB.

**Nota:** Cette notice d'utilisation recouvre également tous les produits du catalogue dont la référence se termine par un suffixe alphabétique. Reportez-vous à l'emballage pour déterminer la référence de votre appareil.

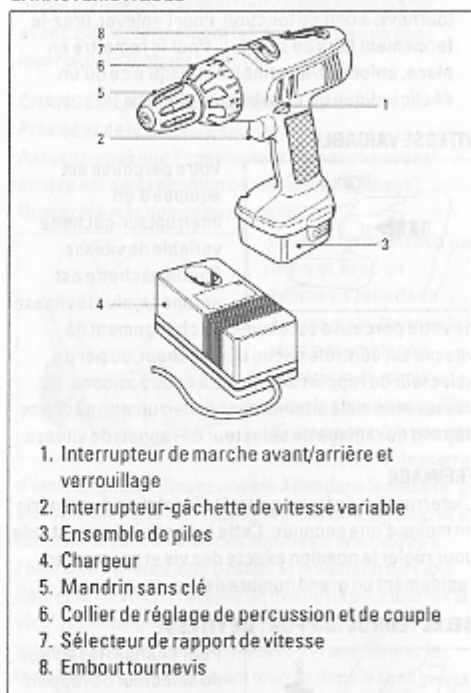
**CARACTERISTIQUES**

- L'interrupteur-gâchette variable de vitesse sert à faire fonctionner votre perceuse dans tous les modes de fonctionnement. Il contrôle aussi la vitesse de votre perceuse.

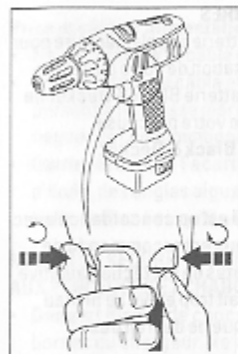

L'interrupteur avant/arrière et de verrouillage commande le sens de rotation du mandrin. En position centrale, il empêche la percuse de fonctionner lors du changement des accessoires ou durant le stockage.

- Le collier de réglage de percussion et de couple permet de choisir le mode de percussion et règle également le couple lors des opérations de vissage.
- Le sélecteur du rapport de vitesse permet de régler à la meilleure vitesse pour le vissage ou le perçage.
- Votre perceuse est fournie avec un embout tournevis à double fonction. Pour l'enlever, tirez-le fermement hors de son trou. Pour le remettre en place, enfoncez-le fermement jusqu'à ce qu'un déclic indique qu'il est bien en place.

#### VITESSE VARIABLE



Votre perceuse est équipée d'un interrupteur-gâchette variable de vitesse. Plus la gâchette est enfoncée, plus la vitesse

de votre perceuse est élevée. Le changement de vitesse est contrôlé par un déclencheur, ou par un sélecteur de rapport de vitesse à deux positions. La vitesse maximale atteinte avec l'interrupteur-gâchette dépend du réglage du sélecteur de rapport de vitesse.

#### FREINAGE

L'interrupteur de freinage arrête la rotation du mandrin en moins d'une seconde. Cette caractéristique est utile pour régler la position exacte des vis et pour poser rapidement un grand nombre de vis.

#### SELECTEUR DE RAPPORT DE VITESSE

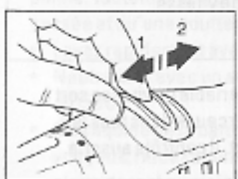

Pour changer le réglage du sélecteur de rapport de vitesse, procédez de la manière suivante: Pour sélectionner la vitesse basse (vissage et applications à couple

élevé), faites glisser l'interrupteur du sélecteur vers la position avant. Le numéro '1' apparaît. Pour sélectionner la vitesse élevée (forage et forage à percussion), faites glisser l'interrupteur du sélecteur vers la position arrière. Le numéro '2' apparaît. Si besoin est, lors du changement du rapport de vitesse, enfoncez suffisamment l'interrupteur-gâchette pour faire tourner le mandrin lentement.

**Attention:** Ne changez pas de vitesse lorsque le mandrin tourne autrement qu'à vitesse basse.

#### COLLIER DE REGLAGE DE PERCUSSION ET DE COUPLE



le haut du boîtier de la perceuse.

Pour sélectionner le mode de percussion (perceuses à percussion), tournez le collier jusqu'à ce que le symbole du marteau soit aligné à l'indicateur, sur



le haut du corps de votre perceuse. Le collier de réglage du couple a 14 positions et permet de régler le couple nécessaire pour visser des vis d'une taille donnée dans une matière particulière. Procédez de la manière suivante: Mettez le collier de réglage du couple sur la position '1'. Posez et vissez la première vis.

Si l'embrayage de votre perceuse commence à patiner avant que la vis ne soit bien vissée, faites tourner le collier de réglage du couple ainsi que nécessaire jusqu'à ce que l'embrayage se mette à patiner lorsque la tête de la vis est à niveau avec la surface de la matière. Servez-vous de ce réglage de couple pour placer les vis restantes.

#### CHARGEUR RAPIDE ET ENSEMBLE DE PILES AMOVIBLE

Votre perceuse dispose d'un chargeur rapide d'une heure et d'une batterie amovible. Le chargeur d'une heure est muni d'un témoin qui indique la fin de charge. Pour augmenter la disponibilité de votre perceuse, vous pouvez acheter un ensemble de piles supplémentaire, disponibles en accessoires.

#### COMMENT RECHARGER VOTRE PERCEUSE SANS FIL

**Important!** L'ensemble de piles de votre perceuse n'est pas chargé lorsque cette dernière vous est fournie neuve.

Une pile neuve, ou une pile qui n'a pas été utilisée depuis longtemps, atteint sa performance maximale uniquement après 5 cycles de charge et décharge. Avant d'essayer de recharger votre perceuse, lisez bien toutes les instructions de sécurité pour recharger votre perceuse. Procédez de la façon suivante:

Mettez l'interrupteur de marche avant/arrière sur la position centrale (verrouillage). Enlevez tous les accessoires du mandrin.

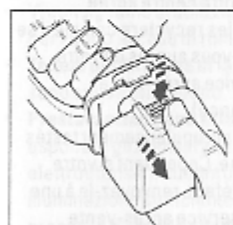

Pour enlever l'ensemble de piles, enfoncez les deux boutons de déverrouillage et retirez l'ensemble de piles. Branchez le chargeur dans une prise de courant standard 220/240V.

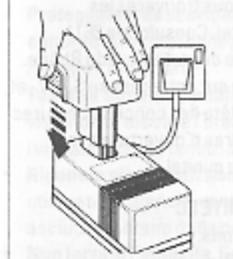

Placez l'ensemble de piles dans le chargeur. Au cours de la mise en charge, il est possible que votre ensemble de piles fasse un léger bruit et devienne chaud au toucher; ceci est normal. Laissez-le ainsi jusqu'à ce que le voyant rouge

s'éteigne et que le voyant vert s'allume. La batterie est alors prête à l'usage.

Si la batterie vient d'être utilisée et qu'elle est trop chaude, le voyant de charge rouge s'allumera mais le chargeur ne commencera en fait pas à charger tant que la température de la batterie n'est pas inférieure à 45°C. Le chargeur de batterie "intelligent" reconnaît l'état de charge et si la batterie est totalement chargée, il passe automatiquement en mode de charge de maintien. Ainsi, la batterie peut rester indéfiniment dans le chargeur, sans conséquence adverse.

Débranchez la prise de courant de secteur avant de brancher ou de débrancher la batterie du chargeur. Pour une plus longue durée de vie, rechargez la batterie à température ambiante, soit environ 24°C. Ne chargez pas la batterie si la température ambiante est inférieure à 5°C ou supérieure à 35°C. Le chargeur d'une heure peut rester indéfiniment branché sur le courant de secteur, sans conséquence adverse.

Si les voyants du chargeur ne s'allument pas lorsque vous placez la batterie dans le chargeur, vérifiez l'alimentation au niveau de la prise électrique,

avec une lampe ou un autre appareil électrique. Si l'alimentation électrique est satisfaisante et que votre perceuse ne se recharge toujours pas, apportez ou envoyez votre perceuse et chargeur chez votre agent de réparation autorisé Black & Decker.

#### MISE EN PLACE D'UN FORET OU DE L'EMBOUT TOURNEVIS

Procédez de la manière suivante:

Assurez-vous que l'interrupteur de marche avant/arrière est sur la position centrale (verrouillage).

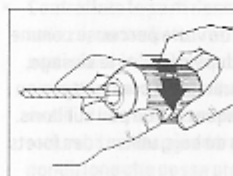

Tout en tenant la partie arrière du mandrin, faites tourner la partie avant jusqu'à ce que les mâchoires du mandrin soient suffisamment ouvertes. Insérez

l'embout dans les mâchoires du mandrin. Tenez la partie arrière du mandrin tout en serrant la partie avant. Serrez fermement les deux parties en sens inverse pour bloquer l'embout.

#### CHANGEMENT DU MANDRIN

Procédez de la manière suivante:

Assurez-vous que l'interrupteur de marche avant/arrière est sur la position centrale (verrouillage).

Ouvrez les mâchoires du mandrin.

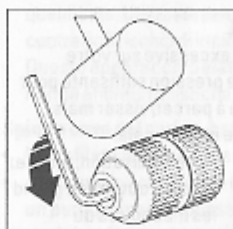

Le tenir fermement d'une main et avec un tournevis tenu dans l'autre main, tournez la vis d'assemblage à l'intérieur du mandrin dans le sens des aiguilles d'une montre (pas de vis inversé) pour la desserrer

d'environ un tour. Placez une clé Allen dans le mandrin et serrez les mâchoires. Frappez la clé Allen d'un coup vif et sec dans le sens inverse des aiguilles d'une montre à l'aide d'un marteau pour desserrer le mandrin sur l'axe. Retirez la clé Allen et utilisez un tournevis pour tourner la vis d'assemblage dans le sens des aiguilles d'une montre jusqu'à ce qu'elle soit désengagée de l'axe. Retirez le mandrin de l'axe en le faisant tourner dans le sens inverse des aiguilles d'une montre. Pour remettre le mandrin, le mettre sur le pas de vis et le tourner dans le sens des aiguilles d'une montre jusqu'à ce qu'il s'arrête. Avec le tournevis, visser complètement la vis, toujours dans le sens inverse des aiguilles d'une montre.



## CONSEILS PRATIQUES

- Fixez bien la pièce sur laquelle vous travaillez.
- Lorsque vous percez dans une matière fine, utilisez un bloc de "support" pour éviter d'endommager votre pièce lorsque le foret passe à travers. Juste avant que le foret n'émerge de l'autre côté, diminuez la pression sur la perceuse; ceci donnera un trou bien net.
- Servez-vous uniquement de forets bien aiguisés.
- Lorsque vous vous servez de votre perceuse comme tournevis, utilisez toujours la bonne taille et le bon type d'embout tournevis.
- Lorsque vous vous servez de votre perceuse comme tournevis, la lubrification des vis facilite le vissage. Les lubrifiants utilisés couramment sont le savon ou le liquide à vaisselle. Appliquez-en un peu sur la vis.
- Lorsque vous percez dans du bois, utilisez des forets hélicoïdaux.
- Lorsque vous percez du béton, utilisez des forets au carbure.
- Lorsque vous percez dans du métal, utilisez des forets hélicoïdaux à grande vitesse.
- Lorsque vous percez dans l'acier, utilisez un lubrifiant. La fonte et le laiton se percent sans lubrifiant.
- Marquez la position du trou désiré avec un poinçon. Ceci améliorera la précision.
- Appliquez toujours la pression en ligne droite avec le foret.

## ENTRETIEN DE VOTRE OUTIL

N'appliquez pas de pression excessive sur votre perceuse. Servez-vous d'une pression suffisante pour que votre perceuse continue à percer/visser mais n'appuyez pas au point que le moteur cale.

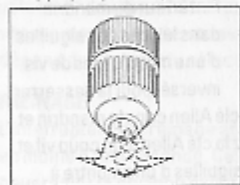

Après utilisation, enlevez le foret, ouvrez en grand les mâchoires du mandrin et tapez sur le côté pour enlever la sciure.

## BATTERIES RECHARGEABLES ET ENVIRONNEMENT

Les outils sans fil Black & Decker peuvent être rechargés souvent et donnent une puissance durable et entière.



Ce symbole signifie que cet outil contient des cellules au Nickel Cadmium (NiCd). Quand votre outil ou votre batterie nécessiteront d'être remplacés, dans le cadre de son action pour l'environnement. Black & Decker vous recommande d'opérer

comme suit:

- Videz vos batteries en faisant tourner votre moteur jusqu'à épuisement de celles-ci, puis retirez-les de l'outil.
- Les cellules NiCad sont recyclables. Il faut éviter de les jeter pour qu'elles ne se retrouvent pas dans une décharge ou un incinérateur.
- Déposez-les dans votre centre agréé Black & Decker qui les recyclera comme il se doit, ou renseignez-vous auprès de votre municipalité. Le service après-vente Black & Decker (France)

Tous nos produits sont scrupuleusement testés avant leur sortie d'usine. Cependant si votre appareil présente un défaut, renvoyez-le à une agence agréée par le service après-vente Black & Decker dont vous trouverez les coordonnées sur minitel. Consultez le 3611 Black & Decker dans le département du Rhône. Pour toute information sur notre réseau S.A.V., et obtenir une liste complète des concessionnaires les plus proches, horaires d'ouverture etc., consultez également le minitel.

## ATTESTATION DE CONFORMITÉ EC

Nous déclarons que les produits:

**KC121FK, KC181FK, KC121F2B**  
sont conformes aux 98/37/EC, 89/336/EEC,  
EN55014, EN60335, EN55104, EN50144, EN61000  
Niveau de pression acoustique 70dB (A)  
Niveau de puissance acoustique 83dB (A)  
Niveau de vibration main-bras <2.5m/s<sup>2</sup>

Colin Wills - Director of Engineering  
BDCI, 4/F, 2 Dai Wang Street, Tai Po Industrial Estate,  
Tai Po NT, Hong Kong

Le souci de Black & Decker est l'amélioration continue de ses outils. Nous nous réservons donc le droit de modifier les caractéristiques d'un produit sans notification préalable.

## NORME ANTINFORTUNISTICHE

**Attenzione!** Durante l'utilizzo di utensili elettrici, è importante osservare le seguenti norme basilari per ridurre il rischio di incendi, scariche elettriche e ferimenti. Leggete attentamente tutte le istruzioni contenute nel presente manuale prima di utilizzare l'utensile. Conservatele con cura.

## Per un corretto e sicuro utilizzo:

- Vi consigliamo di utilizzare apposite misure protettive per l'udito in caso di rumore superiore a 85dB.
- Tenete pulita l'area di lavoro.** Disordine e detriti sono causa di incidenti.
- Prestate attenzione al luogo di lavoro.** Non esponete gli utensili alla pioggia. Non usate elettro-utensili in luoghi umidi. Utilizzate una illuminazione sufficiente. Non usate elettro-utensili in presenza di liquidi infiammabili o gas.
- Protegetevi da scariche elettriche.** Evitate il contatto con corpi collegati a terra (per es. tubi, radiatori, frigoriferi).
- Tenete d'occhio i bambini.** Non permettete a visitatori di toccare l'utensile o il cavo elettrico. Tutti i visitatori vanno tenuti lontano dall'area di lavoro.
- Riponete gli utensili non in uso.** Quando non utilizzati, gli utensili, vanno riposti in luoghi sicuri, asciutti e lontano dalla portata dei bambini.
- Non forzate l'utensile.** Esso eseguirà in modo migliore e con maggiore sicurezza il compito per il quale è previsto.
- Utilizzate l'utensile corretto.** Non utilizzate utensili sottodimensionati o con accessori insufficienti ad eseguire compiti gravosi. Non utilizzate utensili per lavori per i quali non sono previsti.
- Utilizzate un abbigliamento corretto.** Non portate abiti svolazzanti o gioielli in quanto potrebbero restare incastrati nelle parti mobili dell'utensile. Si consiglia l'utilizzo di guanti in gomma e scarpe antiscivolo. Se portate i capelli lunghi, raccoglieteli con fasce.
- Utilizzate occhiali protettivi.** Usate anche mascherine protettive in caso di lavori polverosi.
- Bloccate il pezzo di lavoro.** Utilizzate morsetti o morse da banco per tenere il pezzo. E' più sicuro che usare le mani e consente un migliore controllo dell'utensile.
- Non sporgetevi.** Mantenete sempre un appoggio sicuro ed un equilibrio corretto durante il lavoro.
- Abbate cura dei vostri utensili.** Manteneteli affilati e puliti per ottenere le migliori prestazioni. Seguite le istruzioni per la lubrificazione e la sostituzione degli

accessori. Mantenete le impugnature asciutte, pulite e sgrassate.

- Togliete sempre le chiavi di servizio.** Prima di accendere l'utensile, assicuratevi sempre che le chiavi di servizio siano state rimosse.
- Evitate accensioni involontarie.** Non trasportate l'utensile tenendo le mani sull'interruttore.
- Siate sempre accorti.** Fate attenzione a ciò che state facendo. Usate il vostro buon senso. Non utilizzate elettro-utensili se vi sentite stanchi.
- Controllate le parti danneggiate.** Prima di ogni utilizzo, controllate che l'utensile, le difese e le altre parti siano in ordine e possano operare correttamente. Controllate l'allineamento delle parti mobili, il loro collegamento, controllate eventuali rotture, il montaggio dei vari componenti e ogni altra condizione che possa pregiudicare il corretto funzionamento dell'utensile. Le parti eventualmente rotte devono essere sostituite o correttamente riparate da un centro di assistenza autorizzato. Fate sostituire da un centro autorizzato anche gli eventuali interruttori difettosi. Non utilizzate l'utensile se l'interruttore non funziona correttamente.
- Attenzione!** L'utilizzo di accessori non indicati in questo manuale può essere causa di incidenti.
- Fate eseguire le riparazioni da personale qualificato.** Le riparazioni devono essere eseguite da persone qualificate. Utilizzate sempre parti originali. In caso contrario il rischio di incidenti all'operatore è elevato.
- Questo apparecchio elettrico è conforme alle vigenti norme antinfortunistiche.

## Spina e cavo del carica-batteria

- Non sfilate la spina dalla presa tirandola per il cavo.
- Assicuratevi che il cavo collegato sia posizionato in un punto dove non possa essere calpestato o in qualche altro modo danneggiato.
- Tenete il cavo lontano da fonti di calore, olii, angoli e superfici taglienti e controllate che sia sempre in buone condizioni.

## ULTERIORI NORME ANTINFORTUNISTICHE SULL'USO DEI TRAPANI E DEL CARICA-BATTERIA

- Pericolo!** Tensione di 220V ai terminali di carica. Non inserite oggetti conduttori. Rischio di scariche elettriche.
- Pericolo!** Se la batteria è rotta o danneggiata, non inserite la batteria nel carica-batteria. Rischio di scariche elettriche.
- Il carica-batteria è stato progettato unicamente per essere utilizzato al coperto.

- **Non usate il caricabatteria** se ha ricevuto dei forti colpi, o se in qualsiasi modo risultasse danneggiato; portatelo ad un centro di assistenza autorizzato.
- **Non tentate mai di collegare insieme due caricabatteria.**
- **Staccate sempre la spina** dalla rete di alimentazione prima di inserire o togliere la batteria dal caricabatteria.
- Il caricabatteria è previsto per l'utilizzo collegato alla rete di alimentazione domestica a 220V. Non tentate mai di collegarlo ad altro voltaggio.
- Questo utensile è sempre in condizioni operative, in quanto non necessita di essere collegato alla rete elettrica. Tenete sempre l'interruttore sulla posizione di "Spento" (OFF) quando l'utensile non è in uso o durante la sostituzione di accessori.
- Durante operazioni di foratura o avvitatura in muri, pavimenti, ecc. fate attenzione ad eventuali fili elettrici "vivi". **Non tenete le mani sulle parti metalliche dell'utensile.** Impugnate solo tenendolo per le superfici plastiche.
- **Non riponete l'utensile** in luoghi dove la temperatura possa raggiungere o eccedere i 50°C.
- **Non bruciate l'utensile** anche se completamente danneggiato. La batteria può esplodere a contatto con le fiamme.
- In caso di uso estremo è possibile che una piccola quantità di liquido fuoriesca dalla batteria. Questo non indica un difetto o danno. Se la batteria fosse crepata o del liquido venisse a contatto con la vostra pelle:
  - Lavatevi immediatamente con acqua e sapone.
  - Neutralizzate con succo di limone o aceto.
  - Se il liquido della batteria vi entra negli occhi, sciacquateli con acqua pulita per almeno 10 minuti, ricorrete poi subito alle cure di un medico.
- **Non cercate di aprire l'alloggiamento del trapano o del caricabatteria.**
- Il cavo del caricabatteria non deve essere sostituito dall'utilizzatore. Se il cavo fosse danneggiato, fatelo sostituire presso un Centro di assistenza Black & Decker.
- Assicuratevi che la batteria sia quella appropriata all'utensile.
- Assicuratevi che la superficie esterna della batteria e dell'utensile siano asciutti e puliti prima di inserirli nel caricabatteria.
- Assicuratevi che la batteria sia caricata con il carica-batteria appropriato consigliato dal costruttore. Un uso scorretto può risultare causa di

scariche elettriche, surriscaldamento o perdita di liquidi corrosivi dalla batteria.

#### Conservate queste istruzioni!

#### SICUREZZA ELETTRICA

Accertarsi che la corrente elettrica abbia la stessa tensione riportata sulla targhetta. Il caricabatteria è dotato di spina e cavo a due conduttori interni isolati.

#### CAVO DI PROLUNGA

Potete utilizzare fino a 30m di prolunga, senza che ciò causi perdita di potenza. **Nota:** La prolunga non deve essere utilizzata se non strettamente necessaria. L'uso di una prolunga non adatta può risultare causa di incendi o scosse elettriche. Se l'uso della prolunga è necessario, assicuratevi che sia ben collegata ed in buone condizioni.

#### SMALTIMENTO DEL PRODOTTO E AMBIENTE



Se un giorno dovete trovare che il vostro utensile necessita di essere sostituito o non vi serve più, pensate alla salvaguardia dell'ambiente circostante. I Centri di Assistenza Black & Decker accetteranno il vostro utensile e provvederanno a smaltirlo in modo corretto.

#### SERVIZIO DI ASSISTENZA BLACK & DECKER

E' nostra intenzione che tutti i clienti di Black & Decker siano completamente soddisfatti dei loro prodotti e del servizio post vendita, ma se avete bisogno di un aiuto o di un suggerimento contattate il riparatore autorizzato Black & Decker operante nella vostra zona di residenza che vi aiuterà. Tutti i dettagli della nostra politica post-vendita ed una lista di questi riparatori possono essere trovati presso il sito Internet [www.2helpU.com](http://www.2helpU.com). Alternativamente, telefona al nostro Centro Informazioni e Servizi il cui numero è situato sul retro di questo manuale.

#### GARANZIA

Negli stabilimenti Black & Decker tutti i prodotti e i processi produttivi sono sottoposti a quei controlli che permettono alle nostre fabbriche di fregiarsi della certificazione ISO9001, sinonimo di eccellenza. Se nonostante tutti i controlli, il prodotto manifestasse anomalie di fabbricazione, dovute a difetti di materiale o di funzionamento, entro i primi 24 mesi dalla data di acquisto Black & Decker si impegna alla riparazione in garanzia del prodotto, stanti le seguenti condizioni:

- Il prodotto venga ritornato al Centro di Assistenza Black & Decker unitamente ad un documento che

ne comprovi la data di acquisto (bolla, fattura o scontrino fiscale).

- Il prodotto non abbia mai subito abusi, non sia stato usato in maniera incompatibile con la sua tecnologia o il difetto non sia causato da evidente incuria.
- Il prodotto non sia stato manomesso o non abbia subito un tentativo di riparazione da persone non facenti parte di un Centro di Assistenza autorizzato. La durata di questa garanzia è offerta come ulteriore servizio al cliente ed è più ampia di quanto richiesto dalle attuali disposizioni in vigore. I prodotti delle linee Black & Decker sono pienamente rispondenti a tutte le normative vigenti al momento della costruzione. L'utilizzo di ricambi ed accessori non originali può danneggiare l'utensile o ridurne in maniera significativa le prestazioni e la sicurezza. In alcuni casi ciò può avere l'effetto di vanificare le condizioni di garanzia.

#### ACCESSORI

La Black & Decker offre una serie completa di inserti per avvitatore. Si consiglia di utilizzare solo accessori Black & Decker. Per maggiori informazioni consultare il rivenditore locale Black & Decker.

#### BATTERIE DI RISERVA

Per aumentare l'autonomia del trapano è possibile acquistare una batteria di riserva, purché sia originale Black & Decker e abbia lo stesso voltaggio del trapano. **Impiegare soltanto batterie Black & Decker.**

#### INFORMAZIONI TECNICHE

Il livello di rumore generato da questo utensile è in linea con la normativa CEE. Se nonostante ciò, è per voi eccessivo, vi raccomandiamo di adottare le misure di protezione appropriate. Questo dovrebbe normalmente verificarsi con un livello di rumore superiore a 85dB (A). **Nota:** queste istruzioni si riferiscono anche a codici aventi una lettera come suffisso. Per informazioni dettagliate sul proprio utensile fare riferimento all'imballaggio.

#### CARATTERISTICHE

1. Pulsante di reversibilità
2. Interruttore velocità variabile
3. Batteria
4. Caricabatteria
5. Mandrino autoserrante
6. Combinazione tra azione di percussione e ghiera regolazione coppia
7. Selettore cambio velocità
8. Inserto avvitatore

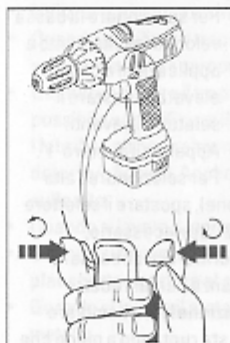
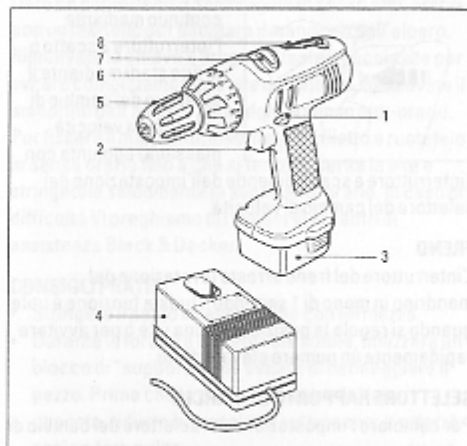

Il pulsante di reversibilità e di sbloccaggio controlla il senso di rotazione del mandrino. In posizione centrale impedisce l'azionamento del trapano durante la sostituzione degli accessori o quando il trapano non viene usato.

- L'interruttore per la velocità variabile consente di utilizzare il trapano nelle diverse modalità e, inoltre, ne controlla la velocità.
- La combinazione tra azione di percussione e ghiera regolazione coppia consente di selezionare sia il modo di percussione sia il carico di coppia per l'avvitatura.
- Il selettore del cambio di velocità consente di selezionare la velocità ottimale per l'uso dell'avvitatore o del trapano.
- Il trapano viene fornito con un inserto avvitatore a doppia funzione. Per toglierlo, estrarlo con decisione dalla sede. Per sostituirlo, inserirlo e premere con fermezza fino allo scatto.

#### VELOCITÀ VARIABILE

Il trapano è provvisto di un interruttore per la velocità variabile. Tanto maggiore è la pressione esercitata su questo interruttore, quanto più elevata sarà la velocità del trapano. La variazione di velocità viene regolata in



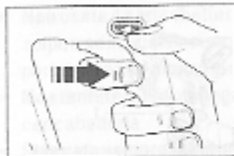

continuo mediante l'interruttore a scatto o in due stadi mediante il selettore del cambio di velocità. La velocità massima raggiunta con l'interruttore a scatto dipende dall'impostazione del selettore del cambio di velocità.

#### FRENO

L'interruttore del freno arresta la rotazione del mandrino in meno di 1 secondo. Questa funzione è utile quando si regola la posizione di una vite o per avvitare rapidamente un numero elevato di viti.

#### SELETTORE RAPPORTO DI MARCIA

Per cambiare l'impostazione del selettore del cambio di velocità, procedere come segue.



Per selezionare la bassa velocità (avvitamento e applicazioni a coppia elevata), spostare il selettore in avanti. Apparirà il numero '1'. Per selezionare l'alta

velocità (trapano a percussione), spostare il selettore indietro. Apparirà il numero '2'. Se necessario, quando si cambia il rapporto di marcia, abbassare l'interruttore a scatto abbastanza per far ruotare lentamente il mandrino. **Attenzione!** Non cambiare rapporto quando il mandrino sta ruotando a meno che non giri a bassa velocità.

#### COMBINAZIONE TRA AZIONE DI PERCUSSIONE E GHIERA DI REGOLAZIONE COPPIA



Per selezionare l'azione di percussione (trapani a percussione), ruotare la ghiera fino ad allineare il simbolo del martello al segno posto in cima all'alloggiamento del trapano.



Per selezionare la foratura di materiali diversi da laterizi, ruotare la ghiera fino ad allineare il simbolo del trapano all'indicatore posto in cima

all'alloggiamento del trapano. La ghiera di regolazione della coppia ha 14 posizioni e consente di regolare la

coppia ottimale per il fissaggio di viti di una determinata misura in determinati materiali. Procedere come segue:

Posizionare la ghiera di regolazione coppia in posizione '1'. Posizionare e stringere la prima vite. Se il mandrino del trapano inizia a girare a vuoto prima che la vite sia ben alloggiata, ruotare la ghiera di regolazione coppia fino a quando il mandrino scivola nel momento in cui la testa della vite è a filo con la superficie del materiale. Per le restanti viti mantenere la regolazione di coppia così ottenuta.

#### CARICABATTERIE RAPIDO E BATTERIA ESTRAIBILE

Il trapano è provvisto di una batteria estraibile e di un caricabatterie rapido da un'ora con spia di fine carica. Per aumentare la durata di funzionamento del trapano, è possibile acquistare una batteria di riserva, disponibile come accessorio.

#### COME CARICARE IL TRAPANO A BATTERIA

**Importante!** Quando il trapano è nuovo, la batteria non è carica. Una batteria nuova o una batteria rimasta inutilizzata per parecchio tempo raggiungono la massima prestazione solo dopo circa 5 cicli di carica e scarica. Prima di caricare il trapano, leggere tutte le norme di sicurezza.

Per caricare il trapano, procedere come segue: Portare il pulsante di reversibilità in posizione centrale. Togliere tutti gli accessori dal mandrino.

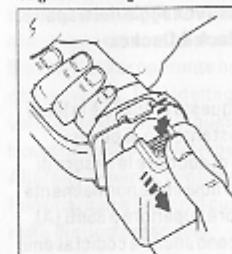

Per togliere la batteria, premere i due pulsanti di sgancio e staccare la batteria.

Inserire il caricabatterie in una presa standard da 220/240V. Inserire la batteria nel caricabatterie.

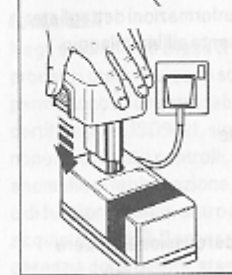

Durante la carica la batteria potrà emettere un ronzio e riscaldarsi al tatto; è un fenomeno normale.

Lasciare la batteria nel caricabatterie finché non si spegne la spia rossa e si illumina quella verde. A quel punto la batteria è pronta per

l'uso. Se la batteria è stata usata di recente ed è troppo calda, si illumina comunque la spia di carica rossa ma

il caricabatterie non si avvia finché la temperatura non sarà scesa sotto i 45°C. Il caricabatterie "intelligente" riconosce l'avvenuto completamento della carica e, in tal caso, passa automaticamente alla carica centellinare. La batteria può così rimanere nel caricabatterie a tempo indeterminato senza subire danni. Staccare la spina dalla presa di corrente prima di collegare o scollegare la batteria. Per massimizzare la durata della batteria, caricarla a una temperatura ambiente di circa 24°C. Non eseguire questa operazione se la temperatura ambiente è inferiore a 5°C o superiore ai 35°C.

Il caricabatterie da un'ora può rimanere collegato alla presa di corrente a tempo indeterminato senza effetti negativi.

Se le spie sul caricabatterie non si illuminano all'inserimento della batteria, controllare l'alimentazione elettrica inserendo nella presa una lampada o un altro attrezzo. Se l'alimentazione è corretta e il trapano non si carica comunque, portare o spedire il trapano e il caricabatterie al rivenditore autorizzato Black & Decker.

#### COME MONTARE LA PUNTA O L'INSERTO AVVITATORE

Controllare che il pulsante di reversibilità sia in posizione centrale (sbloccaggio).

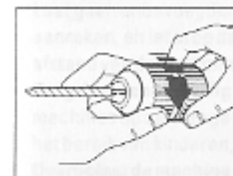

Tenendo la parte posteriore del mandrino, ruotare la parte anteriore fino ad aprire le ganasce del mandrino.

Inserire la punta nelle ganasce del mandrino. Tenendo la parte posteriore del mandrino, stringere la parte anteriore. Stringere a fondo le due parti in senso opposto per garantire la presa sicura della punta.

#### COME SOSTITUIRE IL MANDRINO

Controllare che il pulsante di reversibilità sia in posizione centrale (sbloccaggio).

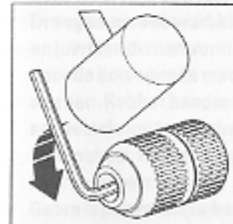

Per rimuovere il mandrino, aprite le ganasce, impugnate saldamente con una mano e con l'altra mano, usando un cacciavite, allentate la vite di fissaggio posta nel mandrino. Inserite una

chiave a brugola nel mandrino e stringete le griffe.

Date un colpo deciso alla brugola in senso anti-orario con un martello per allentare il mandrino dall'albero. Rimuovete la chiave a brugola. Usate il cacciavite per svitare completamente la vite dall'albero. Rimuovete il mandrino dall'albero ruotandolo in senso anti-orario. Per fissare il mandrino, inseritelo sul filetto e ruotatelo in senso orario fino a che si fermi. Inserite la vite e stringetela saldamente in senso anti-orario. In caso di difficoltà Vi preghiamo di rivolgerVi ai centri di assistenza Black & Decker.

#### CONSIGLI PRATICI

- Stringere il pezzo in lavorazione con fermezza.
- Durante la foratura di materiale sottile, utilizzare un blocco di "supporto" per evitare di danneggiare il pezzo. Prima che la punta fuoriesca dal lato opposto, ridurre la pressione sul trapano; si otterrà così un foro pulito.
- Utilizzare solo punte affilate.
- Quando si utilizza il trapano come avvitatore, usare sempre l'inserto appropriato con le giuste dimensioni.
- Quando si utilizza il trapano come avvitatore, è possibile semplificare il lavoro lubrificando le viti. I lubrificanti normalmente utilizzati sono sapone o detersivo liquido. Applicarne una quantità ridotta sulla vite.
- Quando si lavora il legno, utilizzare le punte per legno.
- Quando si forano laterizi, impiegare punta a placchette riportate al carburo di tungsteno.
- Quando si lavora il metallo, utilizzare le punte per metallo.
- Quando si lavorano i metalli ferrosi, utilizzare un lubrificante. Il ferro e l'ottone si forano senza lubrificante.
- Per migliorare la precisione, fare una tacca con un punteruolo al centro del foro da eseguire.
- Esercitare la pressione in linea retta con la punta.

#### SALVAGUARDIA DELL'UTENSILE

Dopo l'uso, togliere la punta, aprire completamente le ganasce del mandrino e dare leggeri colpi sul lato per rimuovere residui di segatura.

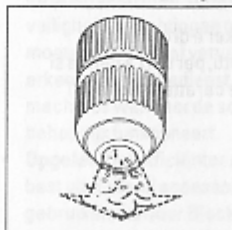

Non esercitare una pressione eccessiva sul trapano. Esercitare la pressione sufficiente perché il trapano/avvitatore faccia presa, ma non spingere troppo per evitare che il motore si fermi.

## BATTERIE RICARICABILI E AMBIENTE

Gli utensili a batteria Black & Decker utilizzano batterie al Nickel-Cadmio (NiCad) che possono essere ricaricate più volte per dare una maggiore durata e una piena potenza.

Questo simbolo che indica la batteria al NiCad non può essere gettata insieme ai rifiuti domestici perché potrebbero finire in un inceneritore o in una discarica, cose queste assolutamente da evitare.

Le batterie al NiCad possono essere dannose per l'ambiente e possono esplodere a contatto con il fuoco. Non esponetele alla fiamma.

### Non incenerirle.

Quindi, quando l'utensile o la batteria necessita di sostituzione, pensate alla protezione dell'ambiente.

Black & Decker raccomanda le seguenti azioni:

- Scaricate completamente le batterie utilizzandole fino a che non diano più energia e rimuovetele dall'utensile.
- Portate la batteria esaurita o danneggiata alla filiale di assistenza Black & Decker più vicina. Se necessario contattate le autorità comunali per ulteriori informazioni.

**Attenzione:** Il cliente è responsabile del corretto smaltimento e riciclaggio della batteria.

## DICHIARAZIONE DI CONFORMITÀ EC

Si dichiara che i prodotti: **KC121FK, KC181FK, KC121F2B**

sono conformi a 98/37/EC, 89/336/EEC, EN55014,

EN60335, EN55104, EN50144, EN61000

Pressione sonora 70dB (A)

Potenza sonora 83dB (A)

Livello di vibrazione mano-braccio <2.5m/s<sup>2</sup>

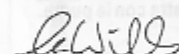

Colin Wills - Director of Engineering  
BDCI, 4/F, 2 Dai Wang Street, Tai Po Industrial Estate,  
Tai Po NT, Hong Kong

La politica della Black & Decker è di migliorare continuamente i propri prodotti, per cui l'azienda si riserva il diritto di cambiare le caratteristiche del prodotto senza preavviso.

# Gebruiksaanwijzing accu boormachines

## VEILIGHEIDSADVIEZEN

**Opgelet!** Bij het gebruik van elektrische gereedschappen dient u altijd bepaalde richtlijnen in acht te houden om het gevaar voor brand, elektroshocks en persoonlijk letsel zoveel mogelijk te beperken. Houd ook hier de volgende richtlijnen in acht. Lees en let goed op deze adviezen voor u een produkt in gebruik neemt.

- Wij bevelen het dragen van aangepaste gehoorbeveiliging aan wanneer het geluids-niveau 85dB (A) overschrijdt.
- **Zorg voor orde op de plaats van het werk.** Rommel, wanorde en vuil zijn synoniemen voor ongevallenrisico's.
- **Let op de invloed van omgevingsfactoren.** Stel elektrisch gereedschap nooit bloot aan regen en gebruik ze niet in vochtige of natte omgeving. Zorg voor voldoende verlichting. Gebruik elektrisch gereedschap nooit in de nabijheid van ontvlambare vloeistoffen of gassen.
- **Bescherm uzelf tegen electroshocks.** Lichaamscontact met geaarde voorwerpen dient u te vermijden (bijv. leidingen, radiatoren, fornuizen, koelkasten).
- **Kinderen en toeschouwers op een afstand houden.** Laat geen onbevoegden de machine of het snoer aanraken, en let erop dat ze zoveel als mogelijk op afstand van de werkplaats blijven.
- **Berg de machine veilig op.** Na gebruik moeten machines op een droge en afgesloten plaats, buiten het bereik van kinderen, opgeborgen worden.
- **Overbelast de machine niet.** De machine zal efficiënter en veiliger gebruikt worden wanneer ze niet overbelast wordt. Let op de aanbevolen toepassingen en de technische gegevens.
- **Gebruik passende accessoires en hulpstukken.** Gebruik geen accessoires, noch hulpstukken die niet voor professioneel gebruik bedoeld zijn. Gebruik gereedschap nooit voor andere toepassingen dan deze waarvoor ze bestemd zijn.
- **Draag passende werkkledij.** Losse kledingstukken en juwelen dienen vermeden te worden omdat ze door de bewegende machine delen kunnen gevat worden. Rubber handschoenen en slipvast schoeisel worden aanbevolen voor werken buitenshuis. Lange haren worden best met een haartje beschermd.
- **Gebruik persoonlijke beschermingsmiddelen.** Draag een veiligheidsbril en een stofmasker als er bij het werk veel stof ontstaat.

- **Beveilig het werkstuk.** Gebruik een klemrichting, bankschroef of spanklem om het werkstuk stevig vast te zetten. Het werkstuk wordt zodoende beter vastgehouden dan met de hand, en bovendien krijgt u aldus beide handen vrij om de machine te geleiden.
- **Let op een goede lichaamshouding.** Een abnormale en oncomfortabele lichaams- houding kan gevaar opleveren. Zorg voor een stevige positie die u toelaat steeds uw evenwicht te bewaren.
- **Draag zorg voor uw materiaal.** Zorg er steeds voor dat gereedschappen en toebehoren schoon en scherp zijn. Zo kan u ze beter en veiliger gebruiken. Volg de onderhoudsaanwijzingen en de aanbevelingen i.v.m. het verwisselen van accessoires. Controleer ook regelmatig verlengsnoeren en vervang ze zo nodig. Zorg ervoor dat de bedieningsknoppen en -hendels droog zijn en vrij van vet of olie.
- **Verwijder sleutels van de machine.** Controleer, voordat u de machine inschakelt of alle sleutels en andere regelhulpmiddelen van de machine verwijderd zijn.
- **Voorkom onvoorzen starten.** Draag nooit een elektrische boormachine met de vinger op de schakelaar wanneer de stekker in het stopcontact steekt. Overtuig uzelf ervan dat de schakelaar op "uit" staat voordat u de stekker in het stopcontact steekt.
- **Verlengsnoeren buiten.** Gebruik buitenshuis uitsluitend verlengsnoeren die goedgekeurd zijn en aldus gemerkt.
- **Let altijd goed op.** Concentreer u steeds op het werk en ga zorgvuldig en met overleg te werk. Gebruik de machine niet wanneer uw aandacht van het werk wordt afgeleid.
- **Kontroleer de machine op beschadigingen.** Controleer zorgvuldig alle veiligheidsinrichtingen en beschadigde onderdelen. Zorg ervoor dat alle delen onberispelijk functioneren. Ga ook na of de bewegende delen niet klemmen of breuken vertonen en dat de accessoires onberispelijk gemonteerd zijn en goed vastzitten. Beschadigde veiligheidsinrichtingen of andere onderdelen moeten hersteld of vervangen worden door een erkende reparatiedienst. Gebruik geen elektrische machines wanneer de schakelaar niet meer behoorlijk functioneert.
- **Opgelet!** Om efficiënter en veilig te werken is het best uitsluitend accessoires en hulpstukken te gebruiken die door Black & Decker aanbevolen worden.



- **Reparaties mogen alleen door erkende reparateurs worden uitgevoerd.** Dit elektrisch gereedschap voldoet aan de betreffende veiligheidsvoorschriften. Ter voorkoming van ongevallen voor de gebruiker mogen reparaties alleen door vakkundig personeel worden uitgevoerd.
- Dit produkt voldoet aan de wettelijke vereisten m.b.t. radio en televisie ontstoring.

## Stekker en snoer

- Verwijder de stekker niet uit het stopcontact door aan het snoer te trekken.
- Zorg ervoor dat het snoer zodanig ligt dat er niet op getrapt of over gevallen kan worden en zodanig dat het niet op een andere manier beschadigd of uitgerekt kan worden.
- Houdt het snoer uit de buurt van hitte, olie, scherpe randen en ruwe oppervlakken, en zorg ervoor dat het in goede staat verkeert.

## EXTRA VEILIGHEIDSVOORSCHRIFTEN VOOR BOORMACHINE EN LADER

- **Pas op!** Er staat 220 volt op de contactpunten van de oplader. Niet met geleidende voorwerpen in de oplader prikken i.v.m. gevaar voor elektrische schokken.
- **Pas op!** Als het omhulsel van de accu gescheurd of beschadigd is, accu niet in het oplaadapparaat steken i.v.m. gevaar voor elektrische schokken.
- De lader is alleen geschikt voor gebruik binnenshuis.
- **De oplader niet gebruiken** als hij een harde slag of stoot heeft ondergaan of gevallen of anderszins beschadigd is; breng hem in dat geval naar een service-dienst.
- **Probeer nooit** twee laders op elkaar aan te sluiten.
- **Haal altijd de stekker** uit het stopcontact alvorens een accu te plaatsen of te verwijderen.
- Uw accu schroefboormachine is altijd gereed voor gebruik omdat deze niet op het elektriciteitsnet hoeft te worden aangesloten. Houd de links/rechts schakelaar altijd in de midden - ("OFF") positie als u niet werkt of als u accessoires vervangt.
- Indien u boort of schroeven draait in een muur, plafond, enz., controleer dan altijd waar eventueel een elektriciteitsdraad loopt. **Raak nooit een metalen deel van de machine aan tijdens het werken.** Houd de machine vast bij haar plastic delen.
- **Berg** het toestel nooit op in ruimten waar de temperatuur 50°C kan bereiken (zoals buitenschuurtjes of metalen gebouwen tijdens de zomer).
- **Probeer nooit** de boor-schroevendraaier te verbranden, zelfs al is het apparaat ernstig beschadigd of volledig versleten. De accu kan in het

vuur ontploffen.

- Bij extreme gebruiks-, temperatuurs- of ladingsomstandigheden kan het voorkomen dat er iets vocht lekt uit de accucellen. Dat betekent niet dat er een storing is. Indien de buiten-verzegeling echter gebroken is, en het lekvocht in aanraking komt met de huid, dan moet u:
  - De huid onmiddellijk wassen met water en zeep.
  - Het produkt neutraliseren met een mild zuur (citroensap of azijn).
- Bij contact met de ogen, overvloedig spoelen met zuiver water gedurende minstens 10 minuten en zo snel mogelijk medische hulp inroepen. (Zegt u tegen de dokter dat de vloeistof een 25-35% kaliumhydroxide oplossing is).
- **De behuizing** van de boormachine of lader niet openen.
- Het netsnoer van de lader dient bij beschadiging door een erkend service-centrum vervangen te worden.
- Verzekert u ervan dat u de juiste accu voor uw machine gebruikt.
- Zorg ervoor dat de accu schoon en droog is voordat u hem in de lader plaatst.
- Gebruik alleen de voorgeschreven lader. Verkeerd gebruik kan een elektrische schok, oververhitting of lekkage van de accu tot gevolg hebben!

## Berg deze veiligheidsadviezen goed op!

### ELECTRISCHE VEILIGHEID

Wees ervan verzekerd dat de voeding overeenkomt met de spanning die op het nominale waardeplaatje staat aangegeven. Uw lader is voorzien van een tweaderige kabel en stekker.

### VERLENGSNOEREN

Twee-aderige verlengsnoeren met een lengte van 30m (100ft) kunnen zonder vermogensverlies worden gebruikt. **Opmerking:** Gebruik verlengsnoeren uitsluitend in uiterste noodzaak. Het gebruik van kwalitatief slechte verlengsnoeren kan leiden tot brandgevaar en gevaar voor elektrische schok. Indien een verlengsnoer noodzakelijk is, gebruik dan een goedgekeurd en als zodanig gemerkt verlengsnoer in perfecte conditie.

### ONGEWENST GEREEDSCHAP EN HET MILIEU

Indien u op een dag vindt dat uw machine aan vervanging toe is of dat u die niet langer kan gebruiken, denk dan aan de bescherming van het milieu. Informeer dan naar de mogelijkheden tot gescheiden verwerking.

### DIENST-NA-VERKOOP

Black & Decker stelt zich tot doel al zijn klanten volkomen tevreden te stellen met hun Black & Decker product en dienst-na-verkoop. Indien u toch nog of hulp nodig mocht hebben, contacteer dan uw lokale erkende Black & Decker Hersteldienst. Hij zal u graag helpen. Alle details omtrent onze na-verkoop-dienst evenals een lijst van deze agenten kunt u vinden op het Internet adres [www.2helpU.com](http://www.2helpU.com). U kunt ook steeds ons Service en Informatie Centrum bellen. Het nummer vindt u aan het eind van deze gebruiksaanwijzing.

### GARANTIEBEPALINGEN

Mocht het produkt binnen 24 maanden na de aankoopdatum gebreken vertonen, dan zal Black & Decker de defecte onderdelen of zelfs het gehele produkt gratis vervangen, vooropgesteld dat:
 

- Het produkt niet defect is geraakt door onzorgvuldig gebruik of onzorgvuldige behandeling.
- Geen poging tot repareren door derden is uitgevoerd.
- Een ingevuld garantiebewijs waaruit de aankoopdatum blijkt wordt bijgevoegd.

### WAT TE DOEN ALS UW MACHINE GEREPAREERD MOET WORDEN

De snelste manier om uw Black & Decker machine te laten repareren, is deze naar de dichtstbijzijnde Black & Decker dealer te brengen. U kunt de machine ook direct naar Black & Decker sturen.

### BLACK & DECKER REPARATIE-PROCEDURE

Alle onderdelen die niet aan onze (en wettelijke) eisen voldoen, worden vervangen waarna de machine een grondige inspectie ondergaat. Dankzij deze procedure kan op alle reparaties een garantie van 6 maanden worden gegeven.

### REPARATIES BUITEN DE GARANTIEPERIODE

Black & Decker verstrekt op verzoek vooraf een prijsopgave van de reparatie. Hieraan zijn geen kosten verbonden als u besluit de reparatie uit te laten voeren. Ook kunt u aangeven tot welk bedrag maximaal gerepareerd mag worden. Wanneer de reparatie-prijs van een machine meer dan 50% van de nieuwwaarde zal gaan bedragen, doen wij u een inruilvoorstel. Om u zo snel mogelijk te helpen sturen wij u dan een nieuwe, gelijkwaardige, machine samen met de oude machine. U kunt de nieuwe machine gedurende 7 dagen gratis testen en daarna voor een speciale prijs kopen.

### TOEBEHOREN

Black & Decker levert een complete reeks schroevendraaierbits. Gebruik uitsluitend Black & Decker

toebehoren. Voor details kunt u contact opnemen met uw Black & Decker dealer.

### EXTRA ACCU'S

U kunt de looptijd van uw boormachine verlengen door een extra accu aan te schaffen. Koop uitsluitend een Black & Decker accu met dezelfde spanning als uw boormachine. **Gebruik uitsluitend Black & Decker accu's.**

### TECHNISCHE GEGEVENS

Het niveau van de geluidsdruk van de machine is in overeenstemming met de EG-Richtlijnen. Neem de vereiste maatregelen voor gehoorbescherming wanneer de geluidsdruk hinderlijk wordt c.q. het niveau van 85 dB(A) overschrijdt.

**Opmerking:** Deze gebruiksaanwijzing beschrijft ook catalogusnummers met een letter achtervoegsel. Kijk op uw doos voor specifieke produktgegevens.

### VOORZIENINGEN



1. Links/rechts-regeling en blokkeerschakelaar
2. Variabele snelheidsschakelaar
3. Accu
4. Lader
5. Snelspanboorhouder
6. Combi-mechanisme voor klopboren en koppelregeling
7. Toerentalregeling
8. Schroevendraaierbit

- De variabele snelheidsschakelaar wordt gebruikt om de boormachine in alle functies te bedienen en regelt tevens de snelheid.
- Een combi-mechanisme voor klopboren en nauwkeurig indraaien van schroeven.

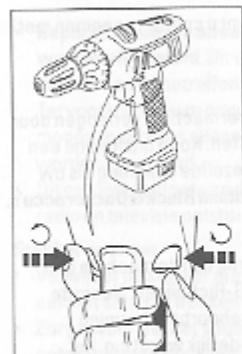

De links/rechts-regeling en blokkeerschakelaar regelt de draairichting van de boorhouder. In de middenpositie voorkomt deze dat de boormachine tijdens het verwisselen van accessoires of tijdens opslag inschakelt.

- Met de toerentalregeling kunt u de optimale snelheid voor het indraaien van schroeven of de optimale snelheid voor het boren instellen.
- Uw boormachine wordt met een tweezijdige schroefbit geleverd. Om te verwijderen uit de inkeping trekken. Om terug te plaatsen stevig op zijn plaats drukken.

## VARIABLE SNELHEID

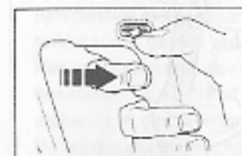

De boormachine heeft een variabele snelheidsschakelaar. De boormachine werkt op een hogere snelheid naarmate u de

schakelaar verder indrukt. De verandering in snelheid wordt onafgebroken geregeld met de snelheidsschakelaar of in twee fasen met de toerentalregeling. De maximaal bereikbare snelheid met de snelheidsschakelaar is afhankelijk van de instelling van de toerentalregeling.

## REMMECHANISME

Het remmechanisme zet de boorhouder in minder dan 1 seconde stil. Deze voorziening is nuttig tijdens het afstellen van schroeven en voor het snel indraaien van een groot aantal schroeven.

## TOERENTALREGELING

Om de instelling van de toerentalregeling te veranderen als volgt te werk gaan:

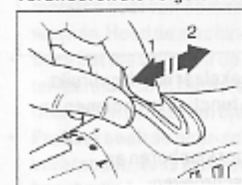

Om de lage snelheid te selecteren (indraaien van schroeven en hoge koppelt toepassingen) de keuzeschakelaar naar voren duwen. Het cijfer '1' verschijnt.

Om de hoge snelheid te selecteren (boren en klopboren) de keuzeschakelaar naar achteren duwen. Het cijfer '2' verschijnt. Tijdens het wijzigen van de toerentalregeling zodanig de snelheidsschakelaar indrukken zodat de boorhouder langzaam gaat draaien. Waarschuwing: De toerentalregeling niet wijzigen als de boorhouder op een andere dan lage snelheid draait.

## COMBI-MECHANISME VOOR KLOPBOREN EN KOPPELREGELING



Om de klopvoorstand te selecteren (klopboormachines) de koppelregeling draaien tot het hamersymbool op een lijn staat met de aanwijzing op de

bovenkant van de boormachine behuizing.

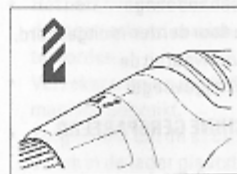

Voor het boren in andere materialen dan metselwerk de koppelregeling draaien tot het boorsymbool op een lijn staat met de aanwijzing op de

bovenkant van de boormachine behuizing.

De koppelregeling heeft 14 koppelinstellingen zodat schroeven van verschillende afmetingen gemakkelijk in specifiek materiaal kunnen worden ingedraaid.

Ga als volgt te werk:

De koppelregeling op stand '1' zetten. De eerste schroef bevestigen en vastdraaien. Als de koppeling van de boormachine begint te slippen voordat de schroef volledig is ingedraaid, de koppelregeling zodanig draaien tot dat de koppeling slipt als de schroefkop vlak met de oppervlakte van het materiaal staat. Gebruik deze koppelinstelling tijdens het indraaien van de overige schroeven.

## SNELLADER EN ACCU

Uw boormachine heeft een 1 uur snellader en afneembaar accupakket. De 1 uur lader heeft een visuele indicatie om aan te geven wanneer de accu leeg is. U kunt een extra accu aanschaffen is verkrijgbaar als toebehoren.

## OPLADEN VAN DE ACCU BOORMACHINE

Belangrijk. De accu dat met uw boormachine wordt meegeleverd is niet opgeladen. Een nieuwe accu, of een accu die voor langere tijd niet is gebruikt, bereikt zijn volle vermogen na 5 oplaadings- en

onladingsperioden. Alle veiligheidsinstructies lezen voordat uw de boormachine oplaadt.

Om de boormachine op te laden als volgt te werk gaan: De links-/rechtsschakelaar in de middenpositie (blokkeerstand) zetten. Alle accessoires uit de boorhouder halen.



Om de accu te verwijderen de twee knoppen indrukken en de accu eruit halen.

De lader in een standaard 220/240V wandcontactdoos steken. De accu in de lader zetten. De accu maakt tijdens het opladen een brommend geluid en wordt warm; dit is normaal.

De accu in de lader laten zitten totdat het rode lampje uitgaat en het groene lampje gaat branden. Het accupakket is nu klaar voor gebruik.

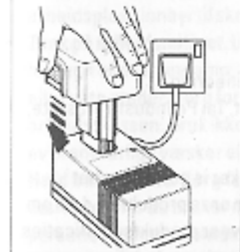

Als de accu pas is gebruikt en te heet is gaat het rode oplaadlampje branden maar de lader begint niet met opladen tot de temperatuur van de accu beneden 45°C valt. De "intelligente" acculader weet of de accu opgeladen is en schakelt in dit geval over op druppelladen. Op deze manier kunt u de accu voor onbepaalde tijd in de lader laten zitten zonder dat de levensduur van de accu wordt verminderd. Haal de stekker uit het stopcontact voordat u de verbindingen aan de accu maakt of verbreekt. De accu's hebben een langere levensduur als u de accu in een temperatuur van ongeveer 24°C oplaadt. De accu's niet opladen als de temperatuur lager is dan 5°C of hoger dan 35°C.

U kunt de lader voor onbepaalde tijd in de wandcontactdoos laten zitten.

Als de lampen niet gaan branden als de accu in de lader wordt geplaatst, de electriciteitsvoorziening met een lamp controleren.

Als u na deze controle nog steeds vaststelt dat het batterijpakket niet oplaadt, wendt u zich dan tot uw dichtsbijzijnde erkende Black & Decker servicecentrum.

**MONTEREN VAN DE BOOR OF SCHROEVENDRAAIBIT**  
Zorg ervoor dat de links-/rechtsschakelaar in de middenpositie (blokkeerstand) staat.

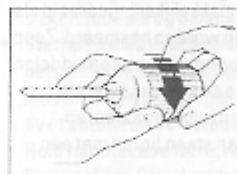

Terwijl u het achterste gedeelte van de boorhouder vasthoudt, het voorste gedeelte roteren tot de spanklauwen voldoende zijn geopend.

De boor tussen de spanklauwen van de boorhouder steken. Het achterste gedeelte van de boorhouder vasthouden en het voorste gedeelte vastdraaien. De twee gedeeltes stevig in tegenovergestelde richting draaien totdat de boor goed vastzit.

## VERWISSELEN VAN DE BOORHOUDER

Zorg ervoor dat de links-/rechtsschakelaar in de middenpositie (blokkeerstand) staat.

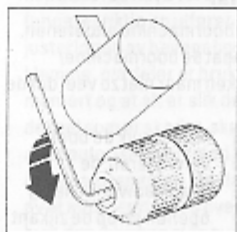

Om de boorhouder te verwijderen moet u de klauwen openen, de boorhouder stevig in een hand houden en met een schroefvedraaijer in de andere hand, de borgschroef in de boorhouder in wijzerzin

ongeveer één slag draaien om die los te maken. Steek een zeskantsleutel in de boorhouder en span de klauwen aan. Geef met een hamer een korte krachtige klap op de zeskantsleutel in tegenwijzerzin zodat de boorhouder van de booras loskomt. Verwijder de zeskantsleutel. Gebruik de schroefvedraaijer om de borgschroef in wijzerzin te draaien totdat die volledig los is van de booras. Neem de boorhouder nu van de as door hem er in tegenwijzerzin af te draaien. Om de boorhouder te monteren moet u hem op de schroefdraad plaatsen en in wijzerzin draaien tothij stuit. Steek de borgschroef er vervolgens in en draai die in tegenwijzerzin aan totdat hij volledig vastzit.

## HANDIGETIPS

- Het werkstuk stevig vastklemmen.
- Gebruik tijdens het boren van dun materiaal een ondersteuningsblokje om te voorkomen dat het werkstuk wordt beschadigd. Net voordat de boor door het materiaal breekt de druk op de boormachine verminderen om een 'schoon' gat te verkrijgen.
- Gebruik uitsluitend scherpe boren.



# NEDERLANDS

- Gebruik altijd de goede afmeting en type schroevendraaiersbit als de boormachine als schroevendraaier wordt gebruikt.
- De schroeven worden gemakkelijker ingedraaid als de schroeven van te voren worden besmeerd. Zeep en afwasmiddel zijn de gewoonlijke smeermiddelen. Een kleine hoeveelheid op de schroef smeren.
- Gebruik voor het boren van hout spiraalboren.
- Gebruik voor het boren van steen boren met een carbide punt.
- Gebruik voor het boren van metaal hoge snelheid spiraalboren.
- Gebruik tijdens het boren van ferrometalen een smeermiddel. Ijzer en messing worden zonder smeermiddel geboord.
- Voor meer nauwkeurigheid het midden van het te boren gat met een centerpons markeren.
- Met de boor in een rechte lijn druk uitoefenen.

## GEREEDSCHAPSONDERHOUD

Geen overtoollige druk op de boormachine uitoefenen. Oefen voldoende druk uit zodat de boormachine/schroevendraaier blijft pakken maar niet zo veel dat de motor stopt.



Na gebruik de boor verwijderen, de spanklauwen volledig openen en op de zijkant van de boorhouder kloppen om het zaagsel te verwijderen.

## ACCU-GEREEDSCHAP EN HET MILIEU

Black & Decker accu gereedschap werkt op nickel cadmium (NiCad) accu's die vele malen opgeladen kunnen worden en tijdens de levensduur krachtig blijven.

Dit symbool geeft aan dat de NiCad accu's uit dit product niet in het normale dagelijkse afval terecht dienen te komen, zij dienen gescheiden verwerkt te worden.

NiCad accu's kunnen schadelijk zijn voor het milieu, en kunnen exploderen indien ze verbrand worden. **Probeer ze nooit te verbranden.**

Denk aan de bescherming van het milieu als u aan vervanging van de accu's toe bent.

Black & Decker beveelt het volgende aan:

- Ontlaad de accu's volledig door de machine te laten draaien tot de accu leeg is, en verwijder deze uit de machine.

- Lever de accu in bij een Black & Decker verkooppunt, service centrum of uw lokale afvalverwerking (Chemokar). De accu's worden dan op een geschikte manier verwerkt of gerecycleerd ter bescherming van het milieu.
- NB:** U als gebruiker bent verantwoordelijk voor de juiste verwerking van de accu's.

## EG-VERKLARING VAN OVEREENSTEMMING

Wij verklaren dat deze elektrische machine:

**KC121FK, KC181FK, KC121F2B**

in overeenstemming is met

98/37/EC, 89/336/EEC, EN55014, EN60335, EN55104, EN50144, EN61000

Niveau van de A-gewogen geluidsdruk 70dB(A)

Niveau van het A-gewogen geluidsvermogen 83dB(A)

Hand/arm gewogen vibratie <2.5m/s<sup>2</sup>

Colin Wills - Director of Engineering  
BDCI, 4/F, 2 Dai Wang Street, Tai Po Industrial Estate,  
Tai Po NT, Hong Kong

Het beleid van Black & Decker is gericht op het voortdurend verbeteren van onze producten, daarom behouden wij ons het recht voor produktspecificaties te wijzigen zonder voorafgaande mededeling.

# Bruksanvisning for oppladbar drill

BORON

## SIKKERHETSFRSKRIFTER

**Advarsel!** Ved bruk av elektroverktøy må disse grunnleggende sikkerhetsforskrifter følges for å redusere risikoen for elektrisk støt, personskade og brann.

Ta deg tid til å lese nøye gjennom denne bruksanvisningen før du tar maskinen i bruk. Merk deg alle "Advarsler" før, under og etter bruk av maskinen. Hold maskinen til enhver tid i god stand. Gjør deg kjent med maskinen før du tar den i bruk. Legg bruksanvisningen på et lett tilgjengelig sted slik at alle som bruker maskinen lett kan finne bruksanvisningen.

- **Bruk hørselsvern.** Støynivået ved boring av forskjellige materialer kan variere, og i blant kan nivået overstige 85dB (A). For å beskytte deg selv bør du alltid bruke hørselsvern.
- **Hold arbeidsområdet rent og ryddig.** En uryddig arbeidsplass innbyr til skader.
- **Tenk på arbeidsmiljøet.** Utsett ikke elektroverktøy for regn eller vandamp, eller bruk det på fuktige eller våte steder. Sørg for god belysning over arbeidsplassen. Bruk ikke elektroverktøy i nærheten av brannfarlige væsker eller gasser.
- **Hold barna borte.** Sørg for at det ikke er barn i nærheten når du bruker maskinen. La ikke andre personer komme i kontakt med elektroverktøyet eller ledningen. Alle personer skal holdes borte fra arbeidsområdet.
- **Oppbevar elektroverktøyet på et trygt sted.** Når maskinen ikke er i bruk, skal den oppbevares på et tørt sted, gjerne høyt oppe og innlåst, utenfor barnas rekkevidde.
- **Overbelast ikke maskinen.** Du arbeider bedre og sikrere innenfor det angitte effektområdet.
- **Bruk riktig elektroverktøy.** Tving ikke en svak maskin til å gjøre arbeid som krever kraftigere verktøy. Bruk ikke elektroverktøy til formål det ikke er ment for, som for eksempel å fjerne kvister eller kappe ved med en håndsirkelsag.
- **Kle deg riktig.** Ha ikke på deg løsthengende klær eller smykker. De kan sette seg fast i de bevegelige delene. Vi anbefaler gummihansker og sko som ikke glir når du arbeider utendørs. Bruk hårnett hvis du har langt hår.
- **Bruk vernebriller.** Bruk vernebriller for å unngå at det blåser støv inn i øynene dine og skader deg. Hvis det støver mye, bør du bruke ansikts- eller støvmaske.
- **Sikre arbeidsstykket.** Bruk tvinger eller skrustikker til å spenne fast arbeidsstykket. Dette er sikrere enn

å bruke hånden, og du får begge hendene fri til å styre maskinen.

- **Strekk deg ikke for langt.** Pass på at du alltid har sikkert fotfeste og balanse.
- **Vær nøye med vedlikeholdet.** Følg forskriftene når det gjelder vedlikehold og skifte av tilbehør. Kontroller maskinens ledning regelmessig og få den reparert av et autorisert verksted om den skulle bli skadet. Hold håndtakene tørre, rene og fri for olje og fett.
- **Fjern nøkler.** Gjør det til vane å sjekke om nøkler og justeringsverktøy er fjernet i fra maskinen før maskinen startes.
- **Unngå at verktøyet blir slått på utilsiktet.** Bær ikke maskinen med fingeren på strømbryteren.
- **Vær oppmerksom.** Se på det du gjør. Bruk sunn fornuft. Bruk ikke maskinen når du er trett.
- **Sjekk skadede deler.** Før fortsatt bruk av maskinen skal eventuelle skadede deler eller deksler kontrolleres nøye for å bringe på det rene om de fungerer riktig og utfører det de skal. Kontroller justeringen av bevegelige deler, om de sitter i klemme, om deler er brukket, sjekk at alt er riktig montert og at alt er slik det skal være. En del eller et deksel som er skadet, skal repareres eller skiftes ut av et autorisert verksted dersom ikke annet er angitt i bruksanvisningen. Ødelagte brytere skal repareres av et autorisert elektroverksted. Bruk ikke maskinen hvis den ikke kan slås av og på med bryteren.
- **Advarsel!** Bruk av annet tilbehør eller utstyr enn det som anbefales i denne bruksanvisningen kan medføre en mulig risiko for personskade.

## EKSTRA SIKKERHETSREGLER FOR BORMASKIN OG LADER

- **Fare!** Laderen har en spenning på 240V. Objekter med strømledende egenskaper må ikke settes i laderen, da dette kan føre til elektrisk overslag.
- **Fare!** Hvis batteriet er sprukket eller skadet må det ikke settes til lading.
- Laderen skal kun brukes innendørs.
- **Bruk ikke skadet lader.** Ved en eventuell skade på laderen eller ledningen bør laderen sendes til et autorisert Black & Decker serviceverksted for reparasjon. (For informasjon, se aktuell prisliste/katalog eller ring Black & Decker A/S).
- **Forsøk aldri å koble sammen to ladere.**
- **Trekk alltid støpselet ut av stikkkontakten for batteriet settes inn eller tages ut av laderen.**
- Et batteridrevet verktøy er alltid klart til bruk. Vær derfor påpasselig med at maskinens strømbryter er låst når du transporterer maskinen, eller bytter tilbehør.

- Ved boring eller skruing av skruer i vegger, gulv etc., der det kan forekomme skjulte elektriske kabler skal man aldri holde i noen av maskinens metalldele. Hold verktøyet i gripflatene.
- **Verktøyet** bør ikke oppbevares i temperaturer over +50°C (f.eks. utenfor skjul og bygginger av metall om sommeren).
- **Utsett ikke maskinen for ild**, selv ikke når produktet er utslitt, batteriene kan da eksplodere.
- En mindre væskelekasje fra batteriecellene kan oppstå ved ekstremt hard belastning eller sterk varme. Dette er helt normalt, og det betyr ikke at det er feil på maskinen. Dersom skallet på batteriet er skadet og du får batterivæske på huden, bør du imidlertid gjøre følgende:
  - Vask deg umiddelbart med vann og såpe.
  - Nøytraliser ved å helle sitronsaft eller eddik på huden.
  - Får du væske i øynene, skyller du med vann i minst 10 minutter. Oppsøk deretter lege. (Opplys legen om at væsken er en 25-35% løsning av kaliumhydroksid).
- Forsøk ikke å åpne opp maskinen eller lader.
- Bytt ikke ledningen på laderen selv. Hvis ledningen er ødelagt skal den byttes av et autorisert serviceverksted.
- Kontroller at batteriet passer til verktøyet.
- Kontroller at batteriets eller verktøyet utside er rene og tørre før de settes til lading.
- Pass på at batteriet lades med en lader som er anbefalt av produsenten. Feil lader kan føre til elektriske støt, overoppvarming eller væskelekasje fra batteriet.
- Ikke forsøk å lade batterier som ikke er ment for lading.

## Spar disse sikkerhetsforskriftene!

### ELEKTRISK SIKKERHET

Påse at tilførselen er den samme som spenningen oppgitt på merkeplaten. Laderen din er utstyrt med kabel med to ledninger og støpsel.

### SKJØTELEDNING

Skjøteledning opp til 30m kan brukes uten at kraften blir dårligere. **Obs!** Skjøteledning skal kun brukes dersom dette er absolutt nødvendig. Bruk av feil skjøteledning kan resultere i brann og elektrisk støt. Kontroller at skjøteledningen ikke er skadet.

### MILJØ

Når produktet er utslitt, leveres produktet til et egnet oppsamlingssted/kildesortering som finnes i din kommune.

### SERVICE

Skulle det oppstå feil på produktet, må det alltid leveres til et autorisert serviceverksted. (Se aktuell prisliste/katalog for videre informasjon, eller kontakt Black & Decker (Norge) A/S.). Dersom du har spørsmål, kontakt Black & Deckers ordrekontor eller et autorisert service-verksted. Oversikt over våre autoriserte serviceverksteder finnes på Internet, [www.2helpU.com](http://www.2helpU.com).

På grunn av forskning og utvikling kan ovenstående spesifikasjoner bli endret, noe som ikke blir opplyst separat.

### GARANTI

Black & Decker (Norge) A/S garanterer i henhold til garantivilkår som finnes hos Black & Decker (Norge) A/S. Disse inneholder bl.a. Black & Decker (Norge) A/S garanterer at maskinen er uten material- eller fabrikkasjonsfeil ved levering. Garantien gjelder 24 måneder fra levering. Black & Decker påtar seg kostnadsfritt å reparere eller bytte ut maskinen etter eget valg. For å påberope feil som omfattes av garantien skal kjøperen underrette nærmeste Black & Decker autoriserte serviceverksted om feilen innen fjorten dager etter at feilen oppdages. Kjøperen skal kunne fremvise kvittering, faktura eller annet kjøpsbevis som viser hvor og når maskinen ble kjøpt. Kjøperen skal for egen regning levere maskinen udemontert til nevnte serviceverksted eller til kjøpsstedet. For konsumentkjøp gjelder dessuten Kjøps-loven som regulerer forholdet mellom forhandler og kunde.

### TILBEHØR

Black & Decker kan tilby et komplett utvalg av skrutebiter. Vi anbefaler at kun tilbehør fra Black & Decker brukes. Kontakt din lokale Black & Decker forhandler med hensyn til nærmere informasjon.

### EKSTRABATTERIER

Du kan kjøpe et reservebatteri som vil bedre kapasiteten til drillen. Kjøp kun Black & Decker batterier med samme spenning som maskinen. **Bruk kun Black & Deckers batterier.**

### TEKNISKE DATA

Verktøyet lydnivå er overensstemmende med gjeldende EU-lover. Vi anbefaler at det blir tatt nødvendige sikkerhetstiltak dersom lyden er plagsom. Dette skjer normalt ved et lydnivå som er over 85 dB(A).

**Merk:** Denne bruksanvisningen dekker også

bestillingsnumre som slutter på en bokstav. På emballasjen finner du informasjon om ditt produkt.

### DETALJBESKRIVELSE

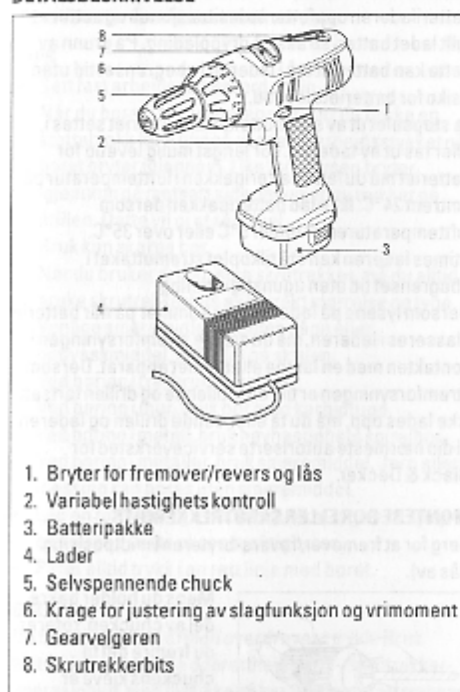

1. Bryter for fremover/revers og lås
2. Variabel hastighetskontroll
3. Batteripakke
4. Lader
5. Selvspennende chuck
6. Krage for justering av slagfunksjon og vrimoment
7. Gearvelgeren
8. Skrutebiter

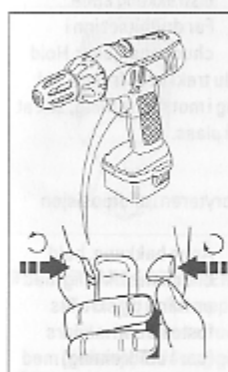

Bryteren for fremover/revers og lås kontrollerer chuckens rotasjonsretning. I midtposisjon vil maskinen ikke starte opp, f.eks. når du bytter tilbehør eller under lagring.

- Den variable hastighetsbryteren brukes til å kjøre maskinen i alle funksjonsmodi. Den kontrollerer også drillhastigheten.
- Krage for justering av slagfunksjon og vrimoment muliggjør valg av hammermodus og innstiller også momentladningen for skrutebiter.

- Gearvelgeren gjør det mulig å stille inn beste hastighet for skrutebiter eller beste hastighet for drilling.
- Drillen kommer med et skrutebiter med dobbel funksjon. For å fjerne det, trekker du hardt fra fordypningen. For å montere tilbake, dytter du hardt til det klikker på plass.

### VARIABEL HASTIGHET



Drillen har en bryter for variabel hastighet. Jo mer bryteren trykkes ned, desto høyere blir drillhastigheten. Endring i hastigheten kontrolleres kontinuerlig

ved bruk av hastighetskontrollen eller ved bruk av gearvelgeren. Maksimal hastighet med bryteren er avhengig av gearvelgerens innstilling.

### BREMS

Bremsebryteren stopper chuckens rotasjon på under 1 sekund. Denne funksjonen er nyttig ved justering av skruer, og for raskt skru i mange skruer.

### GEARVELGEREN

Gjør slik for å endre innstillingen til gearvelgeren:



For å velge en lav hastighetsinnstilling (skrutebiter og høyt moment), dytter du bryteren til fremre posisjon. Tallet '1' vil fremvises.

For å velge en høy hastighetsinnstilling (drilling og slagfunksjon), dytter du bryteren til bakre posisjon. Tallet '2' vil fremvises. Dersom nødvendig, ved endring av gearvelgeren, trykker du bryteren tilstrekkelig slik at chucken roterer sakte. **Advarsel:** Bytt ikke gear når chucken roterer ved annet enn lav hastighet.

### KOMBINERT STØTAKSJONS- OG MOMENTJUSTERINGSRING



For å velge støtaksjon (hammerdrill), dreier ringen til hammer symbolet er på linje med indikatoren på toppen av drilldekslet.

Ved boring i annet enn mur, roterer du kragen til drillsymbolet er i linje med indikatoren på toppen av





drillhuset. Momentkontrollen har 14 posisjoner og justerer momentet, slik at det passer til skrutrekking av skruer med en gitt

størrelse i et spesifikt materiale.

Gjør slik:

Still momentkontrollen i posisjon '1'. Monter og trekk til den første skruen. Dersom clutchen på drillen begynner å slure før skruen er ordentlig anbrakt, roterer du momentkontrollen nok til at clutchen slipper når skruhodet er plant med materialets overflate. Bruk denne momentinnstillingen når du resten av skruene.

## HURTIGLADER SKRUR OG AVTAKBAR BATTERI

Drillen din har en 1 times hurtiglader og avtakbar batteripakke. En 1 times lader har visuell indikator for slutten på ladingen. For å øke drillens brukstid, er det mulig å kjøpe et ekstra batteri er også tilgjengelig som ekstrautstyr.

## LAD DEN OPPLADBARE DRILLEN

**Viktig:** Batteripakken i drillen er ikke ladet opp når du kjøper drillen. Et nytt batteri, eller et som ikke har vært brukt på en stund, vil kun oppnå full ytelse etter ca. 5 ladinger og utladinger. Før du forsøker å lade drillen, må du lese all sikkerhetsinformasjon.

Gjør slik når du lader drillen:

Still fremover/revers-bryteren i midtposisjon (lås av).

Fjern alt ekstrautstyr fra chucken.



For å fjerne batteriet, trykker du de to bryterne ned og tar ut batteripakken. Kople laderen til et standard 220/240V-uttak. Plasser batteriet i laderen.

Under lading kan det hende at batteriet summer og blir varm. Dette er helt normalt. La den stå slik til det røde lyset går av og det grønne lyset går på. Da er batteripakken klar til bruk.

Dersom batteriet har vært brukt nylig og er for

varmt, vil det røde ladelyset likevel komme på, men laderen vil ikke starte ladingen før temperaturen i batteriet er redusert til under 45°C. Den "intelligente" batteriladeren oppfatter ladesituasjonen og setter et fullt ladet batteri straks på drypplading. På grunn av dette kan batteriet stå i laderen i ubegrenset tid uten risiko for batteriets levetid.

Ta støpselet ut av strømuttaket før batteriet settes i, eller tas ut av laderen. For lengst mulig levetid for batteriet må du lade batteripakken i lufttemperatur på omtrent 24°C. Ikke lad batteripakken dersom lufttemperaturen er under 5°C eller over 35°C. 1 times laderen kan stå tilkoplede strømuttaket i ubegrenset tid uten ugunstig virkning.

Dersom lysene på laderen ikke kommer på når batteriet plasseres i laderen, må du sjekke strømforsyningen i kontakten med en lampe eller annet apparat. Dersom strømforsyningen er tilfredsstillende og drillen fortsatt ikke lades opp, må du ta eller sende drillen og laderen til din nærmeste autoriserte serviceverksted for Black & Decker.

## MONTERE BOR ELLER SKRUTREKKERBITS

Sørg for at fremover/revers-bryteren i midtposisjon (lås av).

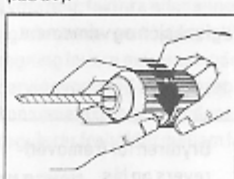

Mens du holder bakre del av chucken, roterer du fremre del til chuckens kjeve er tilstrekkelig åpne.

Før drillbitset inn i chuckens kjeve. Hold

bakre del av chucken mens du trekker til fremre del. Trekk de to delene til ordentlig i motsatt retning, slik at drillbitset holdes ordentlig på plass.

## BYTTECHUCK

Sørg for at fremover/revers-bryteren i midtposisjon (lås av).

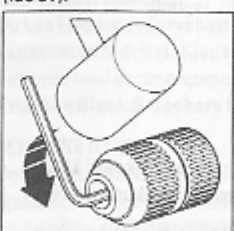

Åpne bakkene, hold chucken skikkelig med en hånd og skru løs festeskruen medurs (ca. 1 omdreining) med en skrutrekker. Plasser en unbrakonøkkel i chucken og fest den.

Gi unbrakonøkkel en forsiktig slag i moturs retning med en hammer for å løsne denne fra spindelen. Fjern unbrakonøkkel. Bruk skrutrekkeren for å løsne

festeskruen helt. Skru deretter løs chucken fra spindelen ved å skru chucken moturs. For å feste chucken, skrues denne i bunnen på spindelen medurs. Skru deretter fast festeskruen medurs.

## TIPS

- Sett fast arbeidsstykket ordentlig.
- Når du borer i tynne materialer, bør du bruke en støtteblokk for å unngå skade på arbeidsstykket når boret bryter igjennom. Like før spissen bryter igjennom på motsatt side, minsker du trykket på drillen. Dette vil gi et rent hull.
- Bruk kun skarpe bor.
- Når du bruker drillen som skrutrekker, må du alltid bruke skrutrekkerbits av korrekt størrelse og type.
- Vanlige smøremidler er enten såpe eller oppvaskmiddel. Påfør litt på skruen.
- Ved boring i tre, bruk spiralbor.
- Ved boring i mur, bruk bor med karbidtupp.
- Ved boring i metall, bruk høyhastighets spiralbor.
- Ved boring i metaller, bruk smøremiddel. Jern eller messing kan børes uten smøremiddel.
- Lag en fordykning av hullet du skal lage ved hjelp av en kjørner. Dette øker nøyaktigheten.
- Påfør alltid trykk i en rett linje med boret.

## BRUK

Du må ikke påføre drillen overdrevent trykk. Bruk tilstrekkelig trykk til å opprettholde drill-/skrutrekkeroperasjonen, men dytt ikke så hardt at motoren stanser.

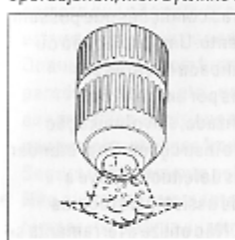

Etter bruk tar du ut drillbitset, åpne chuckkjevne helt og bank på siden av chucken for å fjerne sagflis.

## OPPLADBARE BATTERIER OG MILJØ

Black & Decker oppladbare maskiner og batterier er konstruert for å kunne gjenopplades og gi full kapasitet. Dette symbolet betyr at verktøyet inneholder nickel-kadmium (NiCad) celler. Når verktøyet ditt eller batteripakken trengs og skiftes ut, tenk på miljøet. NiCad-batterier kan være skadelige for miljøet, og kan eksplodere når de utsettes for ild. Tenn ikke på batteriene. Black & Decker anbefaler følgende:



- Tom batteriene ved å kjøre dem helt tomme, fjern dem så fra maskinen.
  - NiCad-cellene kan gjenvinnes. Kast derfor ikke batteriene sammen med vanlig avfall.
  - Av hensyn til miljø, lever det til kildesortering, eller til et Black & Decker serviceverksted.
- Obs!** Som bruker er du ansvarlig for at batteriet resirkuleres på forsvarlig måte.

## CE UTFØRELSESBekreftelse

Vibekrefter at verktøyene: **KC121FK, KC181FK, KC121F2B** er overens med 98/37/EC, 89/336/EEC, EN55014, EN60335, EN55104, EN50144, EN61000  
Veid lydtrykk er 70dB (A)  
Veid lydeffekt er 83dB (A)  
Hånd/Arm veid vibrasjon er <2.5m/s<sup>2</sup>

Colin Wills - Director of Engineering  
BDCI, 4/F, 2 Dai Wang Street, Tai Po Industrial Estate,  
Tai Po NT, Hong Kong

# Manual do utilizador de berbequins sem fio

## INSTRUÇÕES DE SEGURANÇA

**Atenção!** Quando utilizar ferramentas eléctricas, deve seguir sempre as seguintes precauções de segurança básicas para reduzir o risco de incêndios, choques eléctricos e ferimentos pessoais.

Leia todas estas instruções antes de tentar utilizar este produto e guarde-as para consultas futuras.

### Para um funcionamento seguro:

- Recomendamos que tome todas as medidas adequadas para a protecção dos seus ouvidos, no caso de ultrapassar um nível de intensidade de som igual ou superior a 85 dB (A).
- **Mantenha a área de trabalho limpa.** As áreas ou bancadas muito desarrumadas aumentam a probabilidade de ocorrência de acidentes de trabalho.
- **Tenha em conta o ambiente do local de trabalho.** Não exponha as ferramentas eléctricas ou os carregadores à chuva. Não utilize as ferramentas em locais húmidos ou molhados. Mantenha o local de trabalho bem iluminado. Não utilize as ferramentas eléctricas perto de líquidos ou gases inflamáveis.
- **Proteja-se contra choques eléctricos.** Evite o contacto físico com superfícies ligadas à massa ou à terra (por exemplo, canos, radiadores, frigoríficos).
- **Mantenha as crianças afastadas.** Não deixe que visitantes toquem na ferramenta ou no cabo de extensão. Todos os visitantes deverão manter-se afastados da área de trabalho.
- **Guarde as ferramentas que não estejam a ser utilizadas.** Guarde as ferramentas em locais secos, altos ou fechados, fora do alcance das crianças, quando não as utilizar.
- **Não force a ferramenta.** Esta efectua o seu trabalho de uma forma mais eficaz e segura, se for utilizada ao ritmo para que foi concebida.
- **Utilize a ferramenta adequada.** Não force ferramentas ou acessórios pequenos a efectuar o trabalho de uma ferramenta mais potente. Não utilize ferramentas para fins não recomendados. Por exemplo, não utilize uma serra circular para cortar ramos de árvores ou toros de madeira!
- **Use roupa adequada.** Não use roupas largas ou jóias, pois estas podem ser apanhadas por peças em movimento. Recomenda-se a utilização de luvas de borracha e calçado com sola anti-derrapante, quando trabalhar ao ar livre. Use uma touca de protecção para cobrir cabelos compridos.
- **Utilize óculos de protecção.** Utilize uma máscara anti-poeira, nas operações em que esteja sujeito a

poeiras e nas operações efectuadas em locais cobertos.

- **Fixe o seu trabalho.** Utilize grampos ou um torno de bancada para fixar o seu trabalho. É mais seguro do que utilizar a sua mão e, desta forma, fica com as duas mãos livres para manusear a ferramenta.
- **Não se incline demasiado.** Fique sempre sobre uma superfície firme e mantenha o equilíbrio.
- **Cuide das ferramentas.** Mantenha as ferramentas afiadas e limpas para que funcionem melhor e com mais segurança. Siga as instruções de lubrificação e de substituição dos acessórios. Mantenha as peças secas, limpas e sem óleo ou massa consistente.
- **Retire as chaves de ajuste e as chaves inglesas.** Verifique sempre se retirou da ferramenta as chaves de ajuste e as chaves inglesas e se voltou a colocá-las no sítio antes de ligar a ferramenta.
- **Evite que a ferramenta arranque acidentalmente.** Não transporte a ferramenta com o dedo no interruptor.
- **Mantenha-se atento.** Preste atenção ao que está a fazer. Seja sensato. Pare de trabalhar quando estiver cansado.
- **Verifique as peças danificadas.** Antes de continuar a utilizar a ferramenta, verifique se a protecção ou qualquer outra peça estão danificadas para determinar se funcionam correctamente e se desempenham as funções para as quais foram concebidas. Verifique o alinhamento, a ligação e a montagem das peças móveis e verifique se existem rachas ou quaisquer outras condições que possam afectar o seu funcionamento. Uma protecção ou qualquer outra peça danificada deverão ser reparadas ou substituídas por um centro de assistência técnica autorizado, salvo indicação contrária neste manual de instruções. Se pretender substituir os interruptores defeituosos, leve a ferramenta a um centro de assistência técnica devidamente autorizado. Não utilize a ferramenta se o interruptor de alimentação não funcionar.
- **Atenção!** A utilização de quaisquer acessórios não recomendados por este manual de instruções, pode pôr em risco a segurança do utilizador.
- **Mande reparar a ferramenta por um técnico qualificado.** As reparações só devem ser efectuadas por técnicos qualificados, utilizando-se peças sobresselentes de origem. Caso contrário, isso poderá constituir um perigo considerável para o utilizador.
- Esta ferramenta está em conformidade com as regras de segurança em vigor.

## Cabo e ficha do carregador

- Não puxe pelo cabo para retirar a ficha da tomada.
- Verifique se o fio eléctrico está bem colocado, de modo a não ser pisado, a não provocar tropeções, ou de qualquer outra forma poder ser danificado.
- Mantenha o cabo longe do calor, óleo, extremidades cortantes e superfícies rugosas e certifique-se de que está em boas condições de funcionamento.

## REGRAS DE SEGURANÇA ADICIONAIS

- **Perigo!** Os terminais de carregamento estão com 220 volts. Não faça experiências com objectos condutores. Risco de choque eléctrico.
- **Perigo!** Se o acumulador de energia estiver quebrado ou avariado, não o introduza no carregador. Risco de choque eléctrico.
- O carregador foi concebido sómente para uso em interiores.
- **Não ponha o carregador a funcionar se ele tiver caído ao chão, sofrido uma pancada violenta, ou se estiver danificado de qualquer outra maneira; leve-o a um centro de serviço Black & Decker.**
- **Nunca tente ligar dois carregadores juntos.**
- **Desligue-o sempre da corrente** antes de colocar ou retirar a bateria.
- Certifique-se de que o berbequim está sempre operacional, uma vez que não tem de ser ligado à corrente eléctrica. Mantenha a alavanca de controlo do interruptor na posição "OFF" (desligado) sempre que não estiver a utilizar a ferramenta ou estiver a substituir os acessórios.
- Quando estiver a perfurar ou a aparafusar em paredes, no chão, etc., certifique-se de que não encontra fios eléctricos com corrente. **Não toque nas partes metálicas frontais da ferramenta!** Segure na ferramenta pela parte de plástico.
- **Não guarde a ferramenta em locais cuja temperatura atinja ou ultrapasse 50°C (120°F) como, por exemplo, em barracas exteriores ou edifícios no Verão.**
- **Não queime o berbequim/aparafusador mesmo se estiver muito danificado ou já não funcionar.** A bateria pode explodir e provocar um incêndio. Pode ocorrer um derrame de líquido das células da bateria devido a uma utilização extrema, a condições de temperatura ou durante a recarga. Isto não significa que a ferramenta esteja avariada. No entanto, se o vedante exterior estiver roto e tocar com as mãos no líquido:
  - Lave rapidamente as mãos com água e sabão.

# PORTUGUÊS

- Neutralize o líquido com um ácido suave como, por exemplo, sumo de limão ou vinagre.
- Se o líquido da bateria entrar em contacto com os seus olhos, lave-os com água limpa durante um mínimo de 10 minutos e procure assistência médica. (Nota médica: o líquido é uma solução de 25-35% de hidróxido de potássio.)
- **Não tente abrir o corpo do berbequim ou do carregador.**
- O cabo fornecido com o carregador não deve ser substituído pelo cliente; se o cabo estiver danificado, deverá ser substituído num centro de assistência técnica autorizado da Black & Decker.
- Certifique-se de que está a utilizar a bateria correcta para este tipo de ferramenta.
- Certifique-se de que a superfície exterior da bateria ou da ferramenta está limpa e seca, antes de recarregar a ferramenta.
- Certifique-se de que a bateria é carregada utilizando o carregador correcto, recomendado pelo fabricante. A sua má utilização pode provocar choques eléctricos, sobreaquecimento ou derrame de líquido corrosivo da bateria.

## Guarde estas instruções!

## SEGURANÇA ELÉCTRICA

Certifique-se de que a alimentação é idêntica à voltagem apresentada na placa da gama. O carregador possui um cabo e ficha de dois condutores.

## EXTENSÕES DE CABO

Pode utilizar até 30 metros (100 pés) de cabo de extensão com dois fios condutores da Black & Decker, sem que isso implique uma perda de potência.

## FERRAMENTAS VELHAS E O MEIO AMBIENTE



Se algum dia quiser substituir a sua ferramenta ou chegar à conclusão de que esta já não tem nenhuma utilidade, pense na protecção do meio ambiente. Os centros de assistência técnica da Black & Decker aceitam as suas ferramentas antigas, destruindo-as de uma forma ecologicamente segura.

## GARANTIA BLACK & DECKER

Se esta máquina apresentar algum defeito de material ou fabrico, dentro dos 24 meses seguintes à data da sua aquisição, a Black & Decker garante quer a reparação, por substituição das peças defeituosas, quer a eventual substituição da própria máquina, sem quaisquer encargos desde que:

- A máquina seja entregue em qualquer centro de assistência autorizado da Black & Decker



acompanhada de um documento comprovativo da sua compra.

- A máquina tenha sido utilizada de acordo com a sua especificação profissional ou amadora.
- A máquina não tenha sido utilizada para trabalhos profissionais se estiver catalogada para uso amador.
- Não tenha sido tentada qualquer reparação por pessoal não autorizado pela Black & Decker.

## SERVIÇO PÓS-VENDA DA BLACK & DECKER

A Black & Decker tem à sua disposição, a nível nacional, uma rede de assistência técnica, delegação própria, concessionários e reparadores autorizados, cujo objectivo é prestar-lhe um serviço excelente e reparações rápidas, onde poderá, também, encontrar os acessórios e peças necessárias para que possa usufruir de todas as potencialidades da sua máquina. Peças ou acessórios não genuínos Black & Decker podem danificar ou reduzir as capacidades da sua máquina e pôr em perigo a sua utilização. A garantia da máquina pode ser afectada em tais circunstâncias.

## A NOSSA POLÍTICA DE ASSISTÊNCIA PÓS-VENDA

É objectivo da Black & Decker que os seus clientes estejam totalmente satisfeitos, quer com os seus produtos quer com o seu serviço pós-venda. Para tanto não hesite em contactar o centro de assistência mais próximo da sua área sempre que entender necessário.

**Nota:** Este manual do utilizador cobre ainda números de catálogo com uma letra como sufixo. Ver a embalagem para obtenção de detalhes sobre o produto.

## ACESSÓRIOS

A Black & Decker coloca à sua disposição uma gama completa de chaves de parafusos. Recomendamos apenas o uso de acessórios Black & Decker com este produto. Entre em contacto com o seu distribuidor Black & Decker para mais pormenores.

## BATERIAS SOBRESSALENTES

Poderá adquirir baterias sobressalentes para aumentar a autonomia do berbequim. Adquiria apenas baterias Black & Decker de voltagem idêntica à do berbequim. Utilize apenas pilhas da Black & Decker.

## DADOS TÉCNICOS

O nível de pressão sonora desta ferramenta está de acordo com a legislação da CEE. Recomenda-se a utilização de meios apropriados para protecção dos

ouvidos, se o nível do ruído se tornar incómodo. Isto equivale normalmente a uma pressão superior a 85dB (A).

## CARACTERÍSTICAS

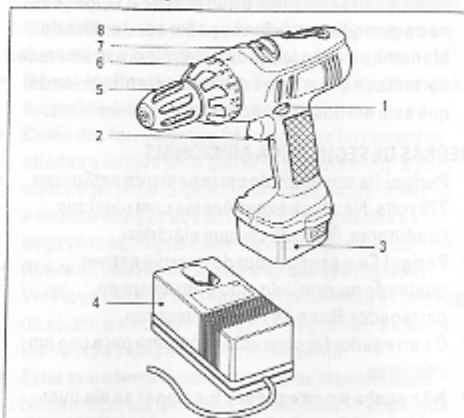

1. Selector de reversibilidade
2. Interruptor de controle da velocidade
3. Bateria
4. Carregador
5. Bucha sem chave
6. Combinação da acção de percussão com o anel de ajuste do aperto
7. Selector de velocidades mecânicas
8. Ponta para parafusos

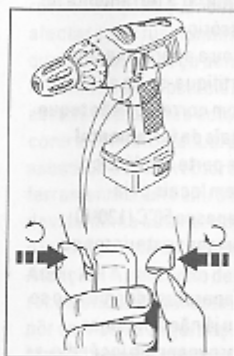

O selector de reversibilidade controla a direcção de rotação da bucha. Na posição central, impedirá o funcionamento do berbequim quando efectuar a mudança de acessórios ou quando guardar o aparelho.

- O interruptor de velocidade variável é utilizado para colocar a máquina em funcionamento em qualquer modo de utilização, controlando ainda a velocidade do berbequim.
- A combinação da acção de percussão com o anel de ajuste do aperto activa a selecção do modo de percussão, definindo ainda a rapidez de aperto

quando utilizar o berbequim como chave de parafusos

- O selector velocidades mecânicas permite a definição da melhor velocidade para o aparafusamento ou para a perfuração.
- O berbequim é fornecido com uma ponta para parafusos, de dupla função. Para retirá-la, puxe pela saliência. Para colocá-la, pressione até que esta encaixe.

## VELOCIDADE VARIÁVEL

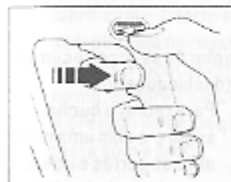

O berbequim possui um interruptor de controle da velocidade. Quanto maior a pressão no gatilho, maior a velocidade do berbequim. A mudança

de velocidade é continuamente controlada através do gatilho ou através das duas posições do selector de engrenagem. A velocidade máxima atingida, utilizando o gatilho, dependerá da posição do selector de velocidades mecânicas.

## TRAVÃO

O dispositivo de travagem pára a rotação da bucha em menos de 1 segundo. Este dispositivo poderá ser muito útil quando verificar a colocação de parafusos ou quando pretender aparafusar rapidamente um grande número de parafusos.

## SELECTOR DE VELOCIDADES MECÂNICAS

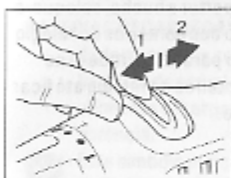

Para alterar a posição do selector de velocidades mecânicas, proceda da seguinte forma: Para seleccionar a posição de baixa velocidade

(aparafusamento e aplicações de aperto elevado), faça deslizar o selector para a posição dianteira. Poderá visualizar o número "1". Para seleccionar a posição de velocidade elevada (perfuração e percussão), faça deslizar o interruptor para a posição traseira. Poderá visualizar o número "2". Se necessário, quando alterar a definição o selector de velocidades mecânicas, pressione o gatilho apenas o suficiente para que a bucha rode muito lentamente. **Aviso:** Não altere a definição o selector de velocidades mecânicas quando a bucha estiver a rodar a uma velocidade muito elevada.

## COMBINAÇÃO DA ACÇÃO DE PERCUSSÃO COM O ANEL DE AJUSTE DO APERTO

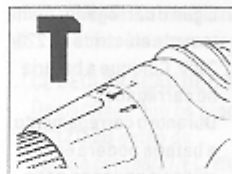

Para seleccionar o modo de percussão (perfuração com percussão) rode o anel, até que o símbolo do martelo se encontre em linha com o indicador

situado no cimo da caixa do corpo berbequim.



Para seleccionar um tipo de perfuração que não alvenaria, rode o anel até que o símbolo de perfuração se encontre alinhado com o indicador que se

encontra no cimo da caixa do berbequim. O anel de ajuste do aperto possui 14 posições e permite o ajuste do aperto necessário para colocar parafusos de determinada dimensão em determinado material.

Proceda da seguinte forma:

Coloque o anel de ajuste do aperto na posição "1". Coloque e aparafuse o primeiro parafuso. Se a chave do berbequim começar a saltar antes do parafuso se encontrar correctamente colocado, rode o anel de ajuste, até ao valor correcto, ou seja, até que a chave salte apenas quando a cabeça do parafuso se encontrar ao nível da superfície do material. Utilize o valor de aperto seleccionado para colocar os parafusos restantes.

## CARREGADOR RÁPIDO E BATERIA DESTACÁVEL

O berbequim possui um carregador rápido de 1 hora e uma bateria destacável. O carregador rápido de 1 hora possui um indicador de fim de carga. Para aumentar a autonomia do berbequim poderá adquirir uma bateria adicional, no seu distribuidor.

## CARREGAMENTO DO BERBEQUIM SEM FIO

**Importante!** A bateria do berbequim não se encontra carregada quando este é adquirido. Uma bateria nova, ou que não tenha sido utilizada por um longo período de tempo, só atinge o seu máximo desempenho após 5 ciclos de carga e descarga, aproximadamente. Antes de tentar carregar o berbequim, leia todas as instruções de segurança.

Para carregar o berbequim, proceda da seguinte forma: Coloque o interruptor de avanço/recuo na posição central (desbloqueado). Retire os acessórios da bucha. Para retirar a bateria, pressione os dois botões de

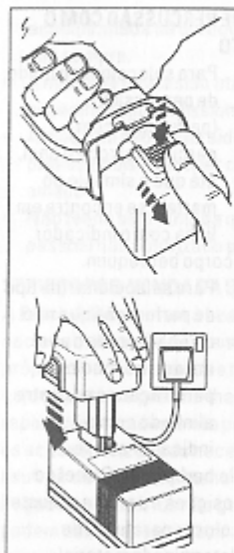

libertação e retire a bateria.  
Ligue o carregador numa tomada eléctrica de 220/240V. Coloque a bateria no carregador.  
Durante o carregamento, a bateria poderá emitir ruídos e aquecer; esse procedimento é normal. Mantenha-o nessa posição até que a luz vermelha desapareça e surja a luz verde.  
A bateria está pronta a ser utilizada.  
Se a bateria foi utilizada recentemente e se encontra demasiado quente, a luz vermelha acenderá, mas o

carregador não entrará em funcionamento até que a temperatura da bateria baixe para os 45°C.  
O carregador "inteligente" reconhece o tipo de carga que cada bateria possui, colocando uma bateria completamente carregada em modo de carregamento rápido. Quer isto dizer que a bateria pode permanecer indefinidamente no carregador sem se danificar.  
Desligue a ficha da tomada de corrente antes de colocar ou retirar a bateria. Para manter a bateria em boas condições de funcionamento, efectue o seu carregamento em ambientes de aproximadamente 24°C. Não efectue o carregamento da bateria em ambientes de temperaturas abaixo de 5°C ou acima de 35°C.

O carregador de 1 hora pode permanecer indefinidamente na tomada eléctrica sem quaisquer efeitos adversos.  
Se as luzes do carregador não acenderem quando ai colocar uma pilha, verifique se existe corrente na tomada utilizando um candeeiro ou outro electrodoméstico.  
Se a corrente eléctrica for a correcta e continuar a não verificar o carregamento da bateria, leve ou envie o berbequim e o carregador a um agente de reparação Black & Decker autorizado.

## COLOCAÇÃO DA BROCA OU DA CHAVE DE PARAFUSOS

Certifique-se de que o interruptor de avanço/recuo se encontra na posição central (desbloqueado).

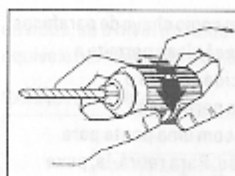

Introduza a broca. Mantenha a zona traseira fixa enquanto aperta a zona dianteira. Aperte as duas zonas, rodando-as em direcções opostas, para fixar a broca.

## MUDANÇA DA BUCHA

Certifique-se de que o interruptor de avanço/recuo se encontra na posição central (desbloqueado).

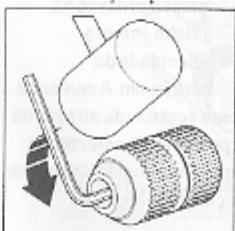

Enquanto mantém a zona traseira da bucha fixa, rode a zona dianteira até que os dentes da bucha se encontrem suficientemente abertos.

Para retirar a bucha, segure-a com uma mão, abra as garras e utilize uma chave de fendas para rodar o parafuso de fixação da bucha, aproximadamente uma volta, no sentido dos ponteiros do relógio.

Coloque uma chave allen (chave sextavada) na bucha e aperte as garras. Liberte a bucha do veio, utilizando um martelo para dar uma pequena pancada na chave allen no sentido contrário ao dos ponteiros do relógio. Retire a chave allen. Utilize a chave de fendas para rodar o parafuso de fixação no sentido dos ponteiros do relógio até removê-lo totalmente do veio. Retire a bucha do veio, rodando-a no sentido contrário ao dos ponteiros do relógio. Para apertar a bucha, coloque-a na rosca e rode-a no sentido dos ponteiros do relógio até ficar bem fixa. Coloque o parafuso e rode-o no sentido contrário ao dos ponteiros do relógio até ficar completamente aparafusado.

## CONSELHOS ÚTEIS

- Fixe a peça de trabalho.
- Quando efectuar a perfuração de material fino, utilize um bloco de apoio, de modo a evitar danificar a peça de trabalho quando a broca sair do orifício. Antes da extremidade da broca sair do orifício, reduza a pressão no berbequim; deste modo poderá obter um orifício perfeito.
- Utilize apenas brocas de perfuração afiadas.
- Quando utilizar o berbequim para aparafusar, use sempre o tamanho e o tipo correctos de chave de parafusos.
- Quando utilizar o berbequim para aparafusar, poderá facilitar a colocação dos parafusos se os

lubrificar. Os lubrificantes mais utilizados são sabão ou líquido de limpeza. Coloque um pouco destes produtos no parafuso.

- Quando perfurar madeira, utilize brocas de perfuração helicoidais.
- Quando efectuar perfurações em alvenaria, utilize brocas com ponta de carboneto.
- Quando perfurar metal, utilize brocas de perfuração helicoidais, de alta velocidade.
- Quando perfurar metais ferrosos, utilize um lubrificante. O ferro e o latão podem ser perfurados sem que seja necessário utilizar um lubrificante.
- Marque o local do orifício com um punção. Desta forma, poderá melhorar a precisão da perfuração.
- A pressão no berbequim deve ser aplicada em linha recta com a broca.

## CUIDADOS A TER COM A FERRAMENTA

Não aplique uma pressão excessiva no berbequim. Aplique apenas a pressão necessária para facilitar a perfuração. Uma pressão excessiva poderá impedir o funcionamento correcto do motor.

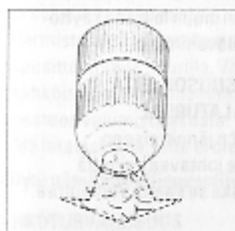

Após a utilização, retire a broca, abra completamente os dentes da bucha e bata suavemente na zona lateral da bucha para retirar toda a poeira acumulada.

## BATERIAS RECARREGÁVEIS E O MEIO AMBIENTE

As ferramentas sem fio Black & Decker utilizam baterias de níquel-cádmio (NiCad) que permitem inúmeras recargas, sempre com o máximo de potência.



Este símbolo indica que as baterias contendo (NiCad) devem ser alvo de tratamento especial quando atingirem o fim do seu ciclo de vida e não tratadas como lixo doméstico para ser incinerado ou despejado em aterros.

As baterias podem ser prejudiciais ao ambiente ou explodir, se expostas ao fogo. **Não as queime.** Ao deitar fora uma bateria tenha em conta a protecção do ambiente.

Recomendamos que:

- Descarregue totalmente as baterias antes de as deitar fora.
- Leve-as a um Centro de Assistência Técnica da Black & Decker ou à estação de

reciclagem da sua zona. Contacte a sua autarquia para o efeito.

**Nota:** Como utilizador, você é responsável pelo tratamento correcto da bateria.

## CE DECLARAÇÃO DE CONFORMIDADE

Declaramos que os produtos: **KC121FK, KC181FK, KC121F2B** estão de acordo com 98/37/EC, 89/336/EEC, EN55014, EN60335, EN55104, EN50144, EN61000  
Pressão sonora 70dB (A)  
Potência sonora 83dB (A)  
Vibração <2.5m/s<sup>2</sup>

*Colin Wills*

Colin Wills - Engenheiro responsável  
BDCI, 4/F, 2 Dai Wang Street, Tai Po Industrial Estate,  
Tai Po NT, Hong Kong

Black & Decker reserva-se o direito de alterar as características dos seus produtos sem aviso prévio.



## TURVALLISUUSOHJEET

**Varoitus!** Käytettäessä sähkötyökaluja tulee näitä perusohjeita aina noudattaa. Perusohjeiden noudattaminen vähentää sähköiskujen, henkilövaurioiden ja tulipalon riskiä. Lue käyttöohje tarkkaan ennen kuin otat työkalun käyttöön ja säilytä se. Noudata näiden ohjeiden lisäksi Työsuojeluhallituksen ohjeita.

- **Käytä kuulosuojaimia.** Eri materiaaleja työstettäessä saattaa melutaso vaihdella kohoten toisinaan yli 85 dB (A) rajan. Suojataksesi itseäsi käytä aina kuulosuojaimia.
- **Pidä työskentelyalue siistinä.** Poista mahdolliset esteet välttyäksesi vaurioilta.
- **Ajattelle työskentelyalueen vaikutusta työhösi.** Älä altista sähkötyökaluja sateelle äläkä käytä niitä kosteissa tai märissä paikoissa. Järjestä työalueelle hyvä valaistus. Älä käytä sähkötyökaluja palavien nesteiden tai kaasujen läheisyydessä.
- **Pidä lapset poissa työskentelyalueelta.** Älä anna ulkopuolisten koskettaa sähkötyökalua tai sen johtoa. Kaikkien tulee pysytellä poissa työskentelyalueelta.
- **Säilytä työkalu hyvin.** Kun et käytä sähkötyökalua, säilytä sitä kuivassa paikassa. Huolehdi siitä, että paikka on lukittu ja niin korkealla, etteivät lapset ylety sinne.
- **Älä ylikuormita työkalua.** Työskentelysi on turvallisempaa, kun käytät työkalua oikein.
- **Käytä oikeaa työkalua.** Käytä työkalua ainoastaan sellaiseen työhön, johon se on tarkoitettu. Esim. älä sahaa käsipyörösahalla oksia tai polttopuita.
- **Pue itsesi oikein.** Älä käytä löysiä vaatteita tai koruja. Ne voivat tarttua liikkuviin osiin. Käytä ulkona työskennellessäsi kumihansikkaita ja liukumattomia kenkiä. Jos sinulla on pitkät hiukset, käytä hiusverkkoa.
- **Käytä suojalaseja.** Käytä suojalaseja estääksesi lästujen lentämisen silmiisi. Ne voivat aiheuttaa vahinkoa näöllesi. Mikäli työstäessä syntyy paljon pölyä, käytä hengityssuojaa.
- **Kiinnitä työstökappale kunnolla.** Käytä ruuvipuristinta tai ruuvikappaletta, jotta työstökappale pysyy kunnolla kiinni. Näin saat molemmat kädet vapaaksi työhön.
- **Älä kurottele.** Seiso tukevasti ja tasapainossa.
- **Hoida työkalua huolella.** Pidä työkalu terävänä ja puhtaana. Seuraa ohjeita työkalun hoidosta ja vaihdosta. Pidä kahva kuivana ja puhtaana äläkä altista sitä öljylle ja rasvalle.
- **Poista avaimet.** Poista säätöavaimet ja asennustyökalut koneesta ennen kuin käynnistät sen.

- **Vältä tahatonta käynnistämistä.** Älä kanno konetta sormet virrankatkaisijalla sen ollessa kytkettyä seinään.
- **Ole tarkkaavainen.** Keskity työhösi. Käytä tervettä järkeä. Älä käytä sähkötyökalua ollessasi väsynyt.
- **Tarkista, että sähkötyökalu on kunnossa ennen työskentelyä aloittamista.** Ennen koneen ottamista jatkuvaan käyttöön tarkasta turvalaitteet ja koneen osat. Näin varmistat, että kone toimii niin kuin pitää ja täyttää sille asetetut vaatimukset. Tarkista, että liikkuvat osat toimivat moitteettomasti eivätkä jää kiinni mihinkään, että kaikki osat ovat kunnossa ja ne on oikein asennettu, ja että muut olosuhteet, jotka voivat vaikuttaa käyttöön, ovat kunnossa. Vika suojaajärjestelmässä tai jokin viallinen osa tulee vaihtaa tai korjata jossain tunnetussa ammattiliikkeessä, mikäli käyttöohjeissa ei toisin sanota. Viallinen virrankatkaisija vaihdetaan ammattiliikkeessä. Älä käytä sähkötyökalua, mikäli virrankatkaisija ei toimi kunnolla.
- **Turvallisuudekseen.** Käytä vain niitä lisävarusteita ja -laitteita, joita suositellaan käyttöohjeessa ja tuotekuvastossa. Jonkin muun laitteen käyttö saattaa aiheuttaa henkilövahinkoa.

## TÄRKEITÄ LISÄTURVALLISUUSOHJEITA AKKUPORAKONEELLE JA LATURILLE

- **Vaara!** Laturi sopii 240V:n jännitteiseen verkkovirtaan. Älä kytke johtavaa esinettä latauspistorasiaan, koska se saattaa aiheuttaa sähköiskuja.
- **Vaara!** Varmista että akun ulkokuori on ehjä. Viallinen tai halkeama kuoreissa saattaa aiheuttaa sähköiskuja.
- Laturia saa käyttää ainoastaan sisätiloissa.
- **Älä käytä viallista laturia.** Mikäli laturi tai johto vaurioituu, toimita laturi lähimpään Black & Deckerin valtuuttamaan huoltopisteeseen korjattavaksi. (Tietoja saat uusimmasta hinnastostamme/ tuoteluettelostamme tai ota yhteyttä Black & Decker Oy:hyn).
- **Älä koskaan kytke yhteen kahta laturia.**
- **Poista laturi verkkovirrasta** ennen akun irrottamista tai kiinnittämistä.
- Akkukäyttöinen työkalu on aina valmiina käyttöön. Tarkista, että työkalun virrankatkaisija on pois päältä kuljettaessasi sitä tai vaihtaessasi siihen tarvikkeita.
- Poratessasi tai ruuvatessasi seiniin, lattioihin, jne., joissa voi olla sähköjohtoja, pidä aina kiinni koneen muovikuoresta. **Älä koskaan pidä kiinni koneen metalliosista.**

- **Työkalua** ei saa säilyttää yli +50°C lämmössä (esim. kesällä metallisten vajojen ja rakennusten ulkopuolella).
- **Älä altista konetta tulelle,** vaikka se olisi vanha. Akku voi räjähtää. Äärimmissä työolosuhteissa ja korkeissa lämpötiloissa voi työkalun akuista vuotaa hieman nestettä. Tämä on täysin normaalia. Jos työkalun kuori on vaurioitunut ja saat akkuneustetta iholle, toimi seuraavasti:
  - Pese itsesi heti vedellä.
  - Neutralisoi iho sitruunan mehulla tai laimennetulla etikalla.
  - Jos saat nestettä silmiisi, huuhtelee niitä juoksevan veden alla vähintään 10 minuuttia ja ota sen jälkeen välittömästi yhteyttä lääkäriin. (Akkuneste on 25-35%:sta kaliumhydroksidiseosta.)
- **Älä avaa** koneen koteloa tai laturia.
- Älä vaihda laturin johtoa itse. Mikäli johto on viallinen, sen vaihtaa valtuutettu Black & Deckerin huoltoliike.
- Tarkista, että akku sopii koneeseen.
- Tarkista, että akun tai työkalun ulkokuori on puhdas ja kuiva ennen latausta.
- Varmista, että lataat akun valmistajan suosittelemalla laturilla. Väärä laturi voi aiheuttaa sähköiskuja, ylikuumenemista tai syövyttävän nesteen valumista akusta.
- Älä lataa akkuja, joita ei ole tarkoitettu ladataksi.

## Säilytä nämä turvallisuusohjeet!

## SÄHKÖTURVALLISUUS

Varmista, että sähköverkon jännite on sama kuin työkalusi arvokilvessä ilmoitettu jännite. Laturissa on kaksijohdinkaapeli sekä pistoke.

## JATKOJOHTO

Työkalun kanssa voidaan käyttää jopa 30m pitkää jatkojohtoa ilman tehohävikkiä. **Huom!** Jatkojohtoa tulee käyttää vain, jos se on ehdottoman tarpeellista. Viallisen jatkojohtoon käyttäminen voi johtaa tulipaloon ja sähköiskuun. Käytettäessä jatkojohtoa varmista siitä, ettei se ole vaurioitunut.

## YMPÄRISTÖ

 Kun koneesi on käytetty loppuun, älä heitä sitä tavallisten roskien mukana pois, vaan vie se paikkakuntasi kierrätyskeskukseen tai jätä valtuutettuun Black & Deckerin huoltopisteeseen.

## HUOLTO

Mikäli koneeseen tulee vikaa, jätä se aina Black & Deckerin valtuuttamaan huoltopisteeseen

korjattavaksi. (Tietoja saat uusimmasta tuoteluettelostamme/hinnastostamme tai ota yhteyttä Black & Decker Oy:hyn).

Mikäli Sinulle tulee kysymyksiä tästä käyttöohjeesta, ota yhteys asiakaspalveluumme tai johonkin valtuutettuun huoltoliikkeeseemme. Internet-osoitteesta [www.2helpU.com](http://www.2helpU.com) löydät kaikki valtuutetut huoltoliikkeemme.

Jatkuvan tuotekehittelyn seurauksena nämä tiedot saattavat muuttua. Niistä emme ilmoita erikseen.

## TAKUU

Ympäri maan sijaitsevilta Black & Deckerin huoltoliikkeiltä saat aina huoltoa koneeseesi. Kuinka menettellä, siitä tarkemmin alla. Meillä on kunnia tarjota Sinulle erinomaista huoltoa, nopeita korjauksia sekä laaja ja hyvä varaosavaliikoima. Tule käymään huoltoliikkeissämme ja kokeile!

## TAKUUN SISÄLTÖ

Black & Decker Oy takaa, että laitteessa ei ollut materiaali- tai valmistusvikaa silloin, kun laite toimitettiin ostajalle. Takuu ei kata ostajan tavallisesti hoitamia asennus- tai säätötoimenpiteitä, laitteen tavanomaisesta käytöstä johtuvaa kulumista tai muutosta, normaalia huoltoa tai käyttöohjeiden vastaisesta laitteen hoidosta tai käytöstä, laitteen hoitamatta jättämisestä, ylläpitämisestä, tavanomaista intensiivisemmästä käytöstä tai muusta epätavallisesta käyttämisestä, uudelleen rakentamisesta, muuttamisesta tai muusta asiattomasta toimenpiteestä taikka muusta sellaisesta ostajan toimenpiteestä johtuvaa virhettä. Takuu on voimassa 24kk ostopäivästä. Edellytyksenä takuuetujen saamiselle on, että ostaja ilmoittaa virheestä lähimmälle Black & Decker Oy:n valtuuttamalle korjaamolle 14 päivän kuluessa virheen ilmenemisestä tai siitä, kun ostajan olisi pitänyt huomata laitteessa olevan virheen. Ostajan on tällöin esitettävä laitteen ostoajan kohtaa ja -paikkaa osoittava kuitti, lasku tai muu ostotodistus. Ostaja on velvollinen omalla kustannuksellaan toimittamaan laite purkamattomana sanottuun korjaamoon. Kulutuskaupan osalta noudatetaan lisäksi jälleenmyyjän ja kuluttajan välillä kuluttajasuojalain säännöksiä.

## OHJEET VIAN SATTUESSA

Toimita kone mahdollisimman pian Black & Deckerin valtuuttamaan korjaamoon. Mikäli laitteessasi on vielä takuu voimassa (24kk ostopäivästä), toimita ostokuitti tai taikutodistus koneen mukana huoltoon.

Black & Decker Oy vastaa siitä, että laite, jossa on takuun kattama virhe korjataan ilman kustannuksia ostajalle tai vaihdetaan uuteen laitteeseen Black & Decker Oy:n valinnan mukaan. Laitteen korjauksen tai vaihtoehtoisesti vaihdon lisäksi Black & Decker Oy:llä ei ole muuta laitteeseen liittyvää vastuuta lukuunottamatta vastuuta tahallisesti tai törkeästä huolimattomuudesta aiheutetusta vahingosta. Black & Decker Oy ei kuitenkaan missään olosuhteissa vastaa seurannais- tai välillisistä vahingoista. Mikäli kulloinkin voimassa olevan lain tai vallitsevan oikeuskäytännön nojalla katsottaisiin, että Black & Decker Oy:n vastuu olisi näissä takuu-ehdoissa tarkoitettua laajempi, on näihin takuu-ehdoin sisältyvät vastuunrajoitukset lain tai oikeuskäytännön sallimissa rajoissa kuitenkin otettava huomioon mahdollista korvausvelvollisuutta tai korvauksen määrää rajoittavina ehtoina.

#### TARVIKKEET

Black & Deckerillä on tarjolla koko joukko erilaisia ruuvitaltoja. Suosittelemme käytettäväksi ainoastaan Black & Deckerin lisävarusteita. Tarkempia tietoja saat paikalliselta Black & Decker -jälleenmyyjältä.

#### LISÄAKUT

Porakoneen käyttöaika voidaan pidentää hankkimalla lisäakku. Käytä ainoastaan porakoneesi jännitettä vastaavaa Black & Decker -akku. **Käytä ainoastaan Black & Deckerin akkuja.**

#### TEKNISET TIEDOT

Työkalan melutaso vastaa voimassa olevia EU-säädöksiä. Suosittelemme lisäturvallisuustoimenpiteitä, jos äänitaso kohoa epämiellyttäväksi. Näin käy yleensä, kun ääni nousee yli 85dB (A).

**Huom:** Tämä käyttöohje kattaa myös tuotenumerot, jotka päättyvät kirjaimiin. Katso pakkauksesta laitteesi koskevia tietoja.

#### TUOTEKUVAUS

1. Suunnanvaihto- ja lukituskytkin
2. Portaaton nopeudensäätökytkin
3. Akku
4. Laturi
5. Pikaistukka
6. Yhdistetty iskutoiminto ja momentin säätökiekko
7. Vaihteen valitsin
8. Ruuvitalta

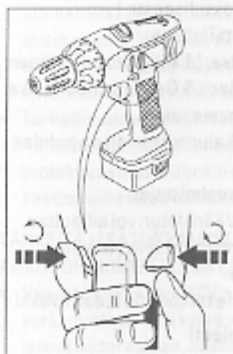
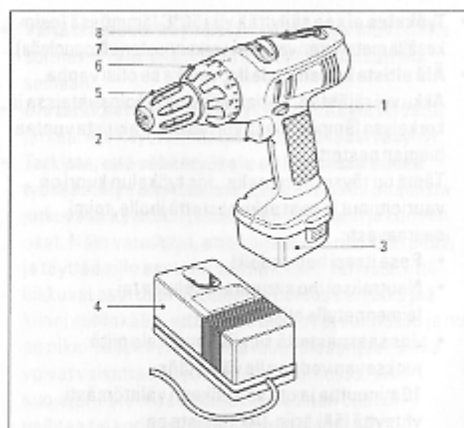

Suunnanvaihto- ja lukituskytkin säätelee istukan pyörimissuuntaa. Porakone ei käynnisty tarvikeita vaihtaessasi tai porakoneen ollessa säilytyksessä, kun tämä kytkin on keskiasennossa.

- Portaaton nopeudensäätökytkintä käytetään porakoneen kaikissa tehtävissä. Sillä säädetään myös nopeutta.
- Yhdistetyllä iskutoiminto- ja momentin säätökiekkovalitsimella voidaan valita vasaratoiminto sekä ruuvaamiseen tarvittava vääntömomentti.
- Vaihteen valitsimella voidaan valita sopivin nopeus ruuvaamista tai poraamista varten.
- Porakoneen mukana toimitetaan kaksipäinen ruuvitalta. Irrota se syvennyksestä vetämällä lujasti ja laita takaisin painamalla lujasti, kunnes se naksahtaa paikalleen.

#### PORTAATON NOPEUDENSÄÄTÖ

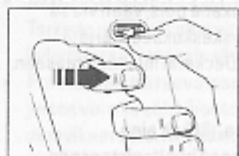

Porakoneessa on portaaton nopeudensäätökytkin. Mitä enemmän liipasinta painetaan sitä suuremmalla nopeudella

porakone toimii. Suurin saavutettava nopeus riippuu vaihteen valitsimen asetuksesta.

#### JARRU

Jarrukytkin pysäyttää istukan alle 1 sekunnin sisällä. Tämä ominaisuus on erittäin hyödyllinen ruuvattaessa nopeasti suuria määriä ruuveja.

#### VAIHTEENVALITSIN

Muuta vaihteen valitsimen asetus seuraavasti:

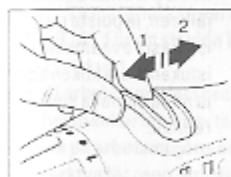

Valitaksesi hitaan nopeuden (ruuvaamista ja suurta vääntöä vaativia tehtäviä varten) työnnä valitsinta eteenpäin ja numero "1" tulee näkyviin. Valitaksesi

suuren nopeuden (poraamista ja iskuporaamista varten) työnnä valitsinta taaksepäin ja numero "2" tulee näkyviin. Muuttaessasi vaihteen valitsinta, mikäli tarpeellista, paina liipasinkytkintä vähän pyörittääksesi istukkaa hitaasti.

**Varoitus:** Älä vaihda vaihdetta istukan pyöriessä muulla kuin hitaalla nopeudella.

#### YHDISTETTY ISKUTOIMINTO JA MOMENTIN SÄÄTÖKIEKKO



Kun haluat valita isku-toiminnon (vasara-porakoneet), kierrä kiekkoa kunnes poran kuva on samalla kohdalla poran kotelon yläosassa olevan merkin kanssa.



Kun haluat valita porauksen, kierrä kiekkoa kunnes poran kuva on samalla kohdalla poran kotelon yläosassa olevan merkin kanssa. Momentin säätökiekossa

on 14 asentoa, joilla voidaan säätää tarvittava vääntö- vastus tietyn kokoisten ruuvien ruuvaamiseen tiettyyn materiaaliin. Laita momentin säätökiekko asentoon "1". Laita ensimmäinen ruuvi paikalleen ja kiristä se. Jos porakoneen kytkin alkaa luistaa ennen kuin ruuvi on kunnolla paikallaan, kierrä momentin säätökiekkoa tarpeen mukaan kunnes kytkin luistaa ruuvinpään ollessa samalla tasolla ruuvattavan pinnan kanssa. Käytä tätä vääntöasetusta loppuja ruuveja kiinnittäessäsi.

#### PIKALATURI JA IRROTETTAVA AKKU

Tässä porakoneessa on 1-tuntin pikalaturi ja irrotettava akku. 1-tuntin laturissa on näkyvä latauksen ilmaisin. Jos haluat, että porakoneesi on käyttövalmis useammin, voit hankkia ylimääräisen akun.

#### JOHDOTTOMAN PORAKONEEN LATAAMINEN

**Tärkeää:** Akku ei ole valmiiksi ladattu uusissa porakoneissa. Uusi akku tai pitkään käyttämättä ollut akku saavuttaa täyden toimintakykynsä vasta noin 5 lataus- ja purkukierroksen jälkeen. Lue turvallisuusohjeet, ennen kuin ryhdyt lataamaan porakonetta.

Lataa porakone seuraavasti:

Laita suunnanvaihtokytkin keskiasentoon (lukossa). Ota kaikki lisävarusteet pois istukasta.



Vapauta akku painamalla kahta lukitusnappia ja ota se pois paikaltaan. Kiinnitä laturi tavalliseen 220/240V virtalähteeseen. Laita akku laturiin. Akku saattaa hyristä ja lämmentä sitä ladattaessa; tämä on normaalia.

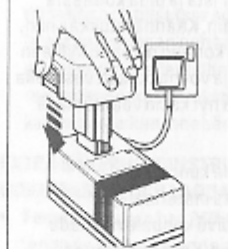

Anna akun olla tässä tilassa, kunnes punainen valo sammuu ja vihreä valo syttyy. Akku on tällöin käyttövalmis. Mikäli akku on juuri ollut käytössä ja liian kuuma, punainen latausvalo syttyy, mutta laturi ei ala

ladata ennen kuin akun lämpötila laskee alle 45°C:een. 'Älykäs' laturi tunnistaa ladatun akun ja pitää sitä heikolla virralla. Näin akku voidaan jättää laturiin ilman, että sen käyttöikä siitä kärsii. Irrota pistoke virtalähteestä ennen akun kiinnittämistä tai irrottamista. Jotta akku kestäisi mahdollisimman pitkään, lataa se noin 24°C:een lämpötilassa. Älä lataa akku ilmanlämpötilan ollessa alle 5°C tai yli 35°C. 1-tuntin laturin voi jättää kiinni virtalähteeseen pitkiksi ajoiksi ilman, että siitä on mitään haittaa. Mikäli laturin valot eivät syty laittaessasi akkuja siihen, tarkista virta pistokkeen kunto lampulla tai jollakin muulla laitteella. Mikäli virtalähde toimii, mutta porakone ei siitä huolimatta lataa annu, toimita porakone sekä laturi lähimpään valtuutettuun Black & Decker -huoltopisteeseen.



## PORANTERÄN TAI RUUVITALAN KIINNITYS

Varmista, että suunnanvaihtokytkin on keskiasennossa (lukossa).

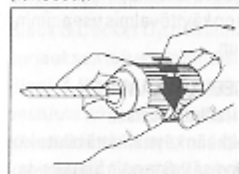

Pitele kiinni istukan takaosasta ja kierrä sen etuosaa, kunnes leuat ovat auki riittävästi. Laita poranterä istukan leukoihin. Pitele kiinni istukan takaosasta ja

kiristä samalla etuosaa. Kiristä kumpaakin osaa kunnolla vastakkaiseen suuntaan, jotta poranterä pysyy lujasti paikallaan.

## ISTUKAN VAIHTAMINEN

Varmista, että suunnanvaihtokytkin on keskiasennossa (lukossa).

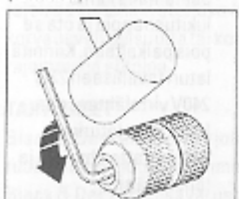

Avaa istukan leuat kokonaan auki. Pidä istukasta kiinni toisella kädellä ja irroita toisella kädellä istukan pohjassa oleva kiinnitysruuvi ruuvaamalla myötäpäivään.

Laita istukan avain yhteen rei'istä ja pidä koneesta kunnolla kiinni istukkaa poispäin. Käännä istukkaa niin, että avain on vaakasuorassa koneen oikeaan kylkeen nähden. Lyö avainta lyhyesti ja voimakkaasti vasaralla tai vastaavalla. Istukka irtoaa nyt käsin vääntämällä.

## VINKKEJÄ

- Kiinnitä työstettävä kappale kunnolla.
- Käytä taustapalikkaa ohuita materiaaleja poratessasi, jottei työstettävä kappale rikkoudu poran mennessä sen lävitse. Kevennä otettasi porakoneeseen juuri ennen kuin poranterän kärki tulee esille toiselta puolelta; näin kolosta tulee siisti.
- Käytä ainoastaan teräviä poranteriä.
- Käyttäessäsi porakonetta ruuvinvääntimenä käytä aina oikeankokoista ja -tyyppistä ruuvitaltaa.
- Ruuvien voitelu saattaa helpottaa ruuvaamista käyttäessäsi porakonetta ruuvinvääntimenä. Sivele ruuviin hieman tavallista voiteluainetta kuten saippuaa tai astianpesuainetta.
- Käytä spiraaliporanteriä poratessasi puuta.
- Käytä karbidikärkisiä poranteriä poratessasi kiveä.
- Käytä pikaterästeriä poratessasi metallia.
- Käytä voiteluainetta poratessasi rautapitoisia metalleja. Rautaa ja messinkiä porattaessa ei käytetä voiteluainetta.
- Poraaminen onnistuu tarkemmin, kun teet

syvennyksen porattavan reiän keskikohtaan käyttäen pistepuikkoa.

- Paina porakonetta aina suorassa linjassa poranterän kanssa.

## KUNNOSSAPITO

Älä paina porakonetta liikaa. Paina riittävästi, jotta porakone/poranterä tarttuu, mutta älä paina niin lujaa, että moottori sammuu.

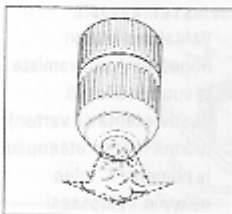

Irrota poranterä käytön jälkeen, ja poista purut istukasta avaamalla istukan leuat kokonaan ja naputtamalla sen reunaan.

## LADATTAVAT AKUT JA YMPÄRISTÖ

Black & Deckerin ladattavia koneita ja akkuja voidaan ladata aina uudelleen ja ne antavat aina täyden tehon.



Tällä symbolilla varustetut työkalut sisältävät nikkelikadmium (NiCad) -kennoja. Kun vaihdat työkalun tai akun, suojele ympäristöäsi. Huolehdi ympäristöstäsi. NiCad-akut saattavat olla vaarallisia ja räjähtää jos ne joutuvat tulen kanssa kosketukseen. **Älä koskaan polta akkuja.** Black & Decker suosittelee:

- Tyhjennä akku käyttämällä lataus loppuun ja poista se koneesta.
  - NiCad -kennot käyvät kierrätykseen. Älä heitä niitä roskiin.
  - Jätä akku johonkin paikkaan jossa kierrätyskeskuksesta tai valtuutettuun Black & Deckerin huoltoliikkeeseen.
- Huom!** Kuluttajana olet vastuussa siitä, että loppuunkäytetty akku kierrätetään asianmukaisesti.

## CE-VAATIMUKSEN MUKAISUUSTODISTUS

Vakuutamme että työkalut: **KC121FK, KC181FK, KC121F2B** ovat

98/37/EC, 89/336/EEC, EN55014, EN60335, EN55104, EN50144, EN61000 mukaiset  
Mitattu melupaine 80dB (A), Mitattu meluteho 93dB (A)  
Käsi/käsivarsitärinä <2.5m/s<sup>2</sup>

Colin Wills - Director of Engineering, BDCI  
4/F, 2 Dai Wang St, Tai Po Ind Est, Tai Po NT, Hong Kong

# Bruksanvisning för sladdlös bormaskin

## SÄKERHETSINSTRUKTIONER

**Varning!** När man använder elverktyg skall dessa grundläggande säkerhetsinstruktioner alltid följas för att minska risken för elektriska stötar, personskada och brand. Läs bruksanvisningen noga innan verktyget tas i bruk och spara bruksanvisningen. Förutom nedanstående instruktioner, följ alltid Arbetskyddstyrelsens regler.

- **Använd hörselskydd.** Ljudnivån vid sågning/borrning av olika material kan variera, ibland överstiger nivån 85dB (A). För att skydda Dig själv, använd alltid hörselskydd.
- **Håll arbetsområdet i ordning.** Nedskräpade ytor och arbetsbänkar inbjuder till skador.
- **Tänk på arbetsmiljöns inverkan.** Utsätt inte elverktyg för regn. Använd inte elverktyg på fuktiga eller våta platser. Ha bra belysning över arbetsytan. Använd inte elverktyg i närheten av lättantändliga vätskor eller gaser.
- **Håll barn borta.** Låt inte andra personer komma i kontakt med elverktyg eller sladden. Alla personer skall hållas borta från arbetsområdet.
- **Förvara verktyg säkert.** När elverktyget inte används skall de förvaras på ett torrt, högt placerat ställe, inlåsta, utom räckhåll för barn.
- **Överbelasta inte elverktyg.** Du arbetar bättre och säkrare inom det angivna effektsområdet.
- **Använd rätt elverktyg.** Tvinga inte svaga elverktyg att göra arbeten som är avsedda för kraftigare verktyg. Använd inte elverktyg för ändamål de inte är avsedda för t.ex. använd inte handcirkelsåg för att såga av kvistar eller vedtrå.
- **Klä Dig rätt.** Bär inte löst hängande kläder eller smycken. De kan fastna i rörliga delar. Gummihandskar och halkfria skor rekommenderas vid utomhusarbeten. Använd hjärbälte om Du har långt hår.
- **Använd skyddsglasögon.** Använd skyddsglasögon för att förhindra att spån blåser in i Dina ögon vilket kan förorsaka skada. Om mycket damm uppstår använd även andningskydd.
- **Sätt fast arbetsstycket.** Använd skruvtingar eller ett skruvstycke för att hålla fast arbetsstycket. Det är säkrare än att använda handen och Du får bägge händerna fria för arbetet.
- **Sträck Dig inte för mycket.** Se till att Du alltid har säkert fotfäste och balans.
- **Sköt verktygen med omsorg.** Håll verktygen skarpa och rena. Följ instruktionerna beträffande skötsel och byte av verktyg. Håll handtagen torra, rena och

fria från olja och fett.

- **Tag bort nycklar.** Kontrollera att nycklar och justerverktyg har tagits bort från elverktyget innan det startas.
- **Undvik oavsiktlig inkoppling.** Bär inte anslutna elverktyg med fingret på strömbrytaren.
- **Var uppmärksam.** Titta på det Du gör. Använd sunt förnuft. Använd inte elverktyget när Du är trött.
- Kontrollera elverktyget för skador innan Du börjar arbeta. Innan fortsatt användning av elverktyget skall eventuellt skadade skyddsanordningar och andra defekta delar kontrolleras noggrant för att fastställa om de fortsatt kommer att fungera riktigt och utföra den avsedda funktionen. Kontrollera att de rörliga delarna fungerar oklanderligt och inte klämmer, att inga delar är brutna, att alla delar är riktigt monterade och att andra förhållanden som kan påverka driften stämmer. En skyddsanordning eller annan del, som är skadad, skall repareras eller bytas ut av en erkänd fackverkstad, om ej annat anges i bruksanvisningen. Felaktiga strömbrytare måste bytas hos en fackverkstad. Använd inte elverktyget om strömbrytaren inte kan kopplas till eller från.
- **För Din personliga säkerhet.** Använd endast tillbehör och tillsatser som är rekommenderade i bruksanvisningen och katalogerna. Användning av annat verktyg eller tillbehör än vad som rekommenderas i bruksanvisningen eller katalogerna kan innebära risk för personskada.

## EXTRA SÄKERHETSINSTRUKTIONER FÖR BORMASKIN OCH LADDARE

- **Fara!** Laddaren har 240V spänning. Sätt ej in något ledande föremål i laddningsuttaget, eftersom det då är risk för elektrisk stöt.
- **Fara!** Om batteriets ytterhölje är sprucket eller skadat får det inte sättas på laddning, eftersom det då är risk för elektrisk stöt.
- Laddaren får endast användas inomhus.
- **Använd ej skadad laddare.** Vid eventuell skada på laddaren eller sladden bör laddaren sändas till en auktoriserad Black & Decker serviceverkstad för reparation. (För information, se aktuell prislista/katalog eller ring Black & Decker AB).
- **Försök aldrig att koppla ihop två laddare.**
- Tag ut kontakten från väggkontakten innan Du ansluter eller tar bort batteriet.
- **Ett batteridrivet verktyg är alltid klart för användning.** Se alltid till att maskinens strömbrytare är låst när Du transporterar maskinen eller byter tillbehör.

- Vid borring eller iskrivning av skruvar i väggar, golv etc., där det kan förekomma dolda elektriska kablar skall man aldrig hålla i någon av maskinens metalldelar. Håll verktyget enbart i plashandtaget.
- Verktyget** bör inte förvaras i temperaturer över +50°C (t.ex. utanför skjul och byggnader av metall på sommaren).
- Utsätt inte maskinen för eld**, vilket även gäller om produkten är utsliten, batterierna kan då explodera. Under extrema arbetsförhållanden och höga temperaturer kan lite vätska läcka ut från maskinens batterier. Detta är helt normalt. Om ytterhöljet är skadat och spricker och Du får batterivätska på huden, gör följande:
  - Tvätta Dig snarast med vatten.
  - Neutralisera med ren citronsaft eller utspädd ättika.
  - Om Du får vätska i ögonen bör Du spola dem i rinnande vatten i minst 10 min. och därefter genast uppsöka läkare. (Medicinsk anmärkning: vätskan är en 25-35% kaliumhydroxidlösning.)
- Försök** ej att öppna huset på maskinen eller laddaren.
- Byt inte ut sladden till laddaren själv. Om sladden är skadad skall den bytas av en auktoriserad serviceverkstad.
- Kontrollera att batteriet hör ihop med verktyget.
- Kontrollera att batteriets eller verktygets utsidor är rena och torra innan de sätts på laddning.
- Kontrollera att batteriet laddas med en laddare som är rekommenderad av tillverkaren. Felaktig laddare kan orsaka elektriska stötar, överhettning eller läckage av frätande vätska från batteriet.
- Försök inte att ladda batterier som inte är avsedda för att laddas.

#### Spara dessa säkerhetsföreskrifter!

#### ELEKTRISK SÄKERHET

Kontrollera att nätspänningen är densamma som spänningen som anges på märkplåten. Laddaren har en två-trådig sladd och kontakt.

#### FÖRLÄNGNINGSSLADD

Förlängningssladd upp till 30m långd kan användas utan att kraften går förlorad. **Obs!** Förlängningssladd skall endast användas om det är absolut nödvändigt. Användning av felaktig förlängningssladd kan resultera i brand och elektrisk stöt. Vid användning av förlängningssladd, kontrollera att sladden inte är skadad.

#### MILJÖ

När Din produkt är utsliten, skydda naturen genom att inte slänga den tillsammans med vanligt avfall.

Lämna den till de uppsamlingsställen som finns i Din kommun eller till en Black & Decker serviceverkstad.

#### SERVICE

Skulle fel uppstå på maskinen lämna då alltid in den till en auktoriserad serviceverkstad (se aktuell katalog för vidare information eller kontakta Black & Decker AB). Om Du har några frågor, kontakta Black & Decker kundtjänst eller en auktoriserad serviceverkstad. Förteckning över våra auktoriserade serviceverkstäder finns på Internet, [www.2helpU.com](http://www.2helpU.com). På grund av forskning och utveckling kan ovanstående specifikationer ändras vilket inte meddelas separat.

#### GARANTI

Black & Decker AB lämnar garanti enligt särskilda garantivillkor som finns tillgängliga hos Black & Decker AB. Dessa innebär bl.a: Black & Decker AB garanterar att maskinen är fri från material- eller fabriktionsfel vid leverans. Garantin gäller 24 månader från leveransen. Black & Decker åtar sig att kostnadsfritt reparera eller byta ut maskinen efter eget val. För att rätt åberopa fel som omfattas av garanti skall köparen underrätta närmaste Black & Decker auktoriserad serviceverkstad om felet inom fjorton dagar efter det att felet upptäckts eller bort upptäckas. Köparen skall därvid uppvisa kvitto, faktura eller annat inköpsbevis som visar var och när maskinen inköptes. Köparen är skyldig att på egen bekostnad lämna maskinen odemonterad till nämnda serviceverkstad eller till inköpsstället. För konsumentköp gäller dessutom i tillämpliga delar Konsumentköplagen som reglerar förhållandet mellan återförsäljare och köpare.

#### TILLBEHÖR

Black & Decker erbjuder ett fullständigt sortiment av skruvdragarbits. Vi rekommenderar att endast tillbehör från Black & Decker används. Kontakta din lokala Black & Decker-återförsäljare för ytterligare information.

#### EXTRA BATTERIER

Du kan köpa extra batterier för att förbättra bormaskinens drifttid. Köp endast Black & Decker-batterier med samma spänning som bormaskinen. **Använd enbart Black & Decker batterier.**

#### TEKNISKA DATA

Verktygets ljudnivå är i enlighet med gällande EG-lagstiftning. Vi rekommenderar att vidta erforderliga försiktighetsåtgärder, om ljudnivån är besvärande. Det sker normalt vid en ljudnivå som överstiger 85dB (A).

**Obs:** Denna bruksanvisning täcker även katalognummer med ett bokstavssuffix. Se förpackningen för detaljer.

#### DETALJBESKRIVNING

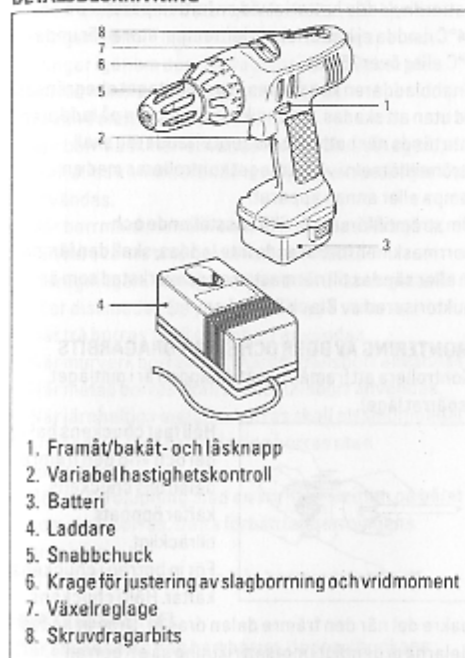

1. Framåt/bakåt- och låsknapp
2. Variabel hastighetskontroll
3. Batteri
4. Laddare
5. Snabbchuck
6. Krage för justering av slagborring och vridmoment
7. Växelslag
8. Skruvdragarbits

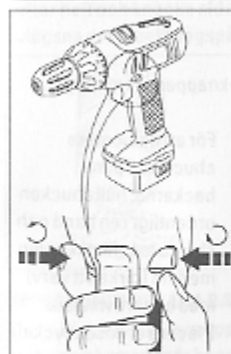

Framåt/bakåt- och låsknappen styr chuckens rotationsriktning. I mittläget, förhindrar den att bormaskinen startas när tillbehör byts eller under förvaring.

- Den variabla hastighetskontrollen används för att driva bormaskinen i alla driftslägen. Den kontrollerar även bormaskinens hastighet.
- Kragen för justering av slagborring och vridmoment används för inställning av slagborring och ställer även in vridmomentet för skruvdragning.
- Växelslaget gör att bäst hastighet kan ställas in för skruvdragning eller borring.

- Bormaskinen levereras med ett skruvdragarbits med dubbel funktion. För att ta bort det, drag med ett fast grepp ut det ur fördjupningen. För att sätta tillbaks det, tryck ordentligt tills det snäpps fast på plats.

#### VARIABEL HASTIGHET

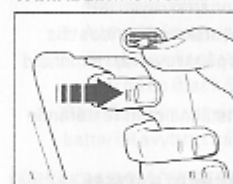

Bormaskinen har en strömställare för variering av hastigheten. Ju mer brytaren trycks in, ju högre blir bormaskinens hastighet. Hastigheten regleras med strömbrytaren. Maximal hastighet som uppnås beror på växelslagets inställning.

#### BROMS

Bromsknappen stoppar chocken från att rotera på mindre än 1 sekund. Denna funktion är användbar för att snabbt skruva in ett stort antal skruvar.

#### VÄXELREGLAGET

Gör på följande sätt för att ändra utväxlingsförhållandet:

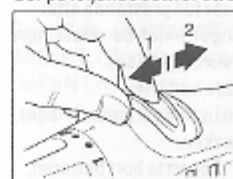

För att välja den låga hastighetsinställningen (skruvdragning och arbeten med högt vridmoment), skjut reglaget framåt. Siffran '1' syns.

För att välja den höga hastighetsinställningen (borring och slagborring), skjut reglaget bakåt. Siffran '2' syns. Om det behövs, kan brytaren tryckas in en aning så att chocken roterar sakta när utväxlingsförhållandet ändras. **Varning:** Byt ej växel när chocken roterar på annan hastighet än låg.

#### KRAGE FÖR JUSTERING AV SLAGBORRNING OCH VRIDMOMENT



För att välja slagverkan (slagborrar), vrid kragen tills hammarsymbolen är i linje med indikatorn på borrhets översida.



För att välja en borrhetsinställning annan än den för betong, vrid kragen tills borrhetsymbolen är i linje med indikatorn på borrhets översida.

Vridmomentkragen har 14 lägen och gör att



vidmomentet kan justeras till det läge som behövs för skruvar av en viss storlek i ett visst material.

Gör på följande sätt:

Ställ in kragen för justering av vidmomentet på läge '1'. Sätt in och drag åt den första skruven. Om kopplingen på bormaskinen börjar slira innan skruven fått ordentligt säte, skall vidmomentet justeras tills kopplingen slirar när huvudet på skruven är i jämnhöjd med materialytan.

Använd denna vidmomentinställning när resterande skruvar monteras.

#### SNABBLADDARE OCH LÖSTAGBART BATTERI

Bormaskinen har en 1-timmars snabbbladdare och löstagbart batteri. Snabbbladdaren har en indikatorlampa som visar när laddningen är klar. För att öka bormaskinens tillgängliga drifttid kan ytterligare ett batteri köpas som tillbehör.

#### ATT LADDA DEN SLADDLÖSA BORMASKINEN

Viktigt. Batteriet i bormaskinen är ej laddat när den inhandlas som ny. Ett nytt batteri, eller ett som inte använts på en längre tid, uppnår full prestanda efter ca. 5 laddningar och urladdningar. Innan bormaskinen laddas skall alla säkerhetsanvisningar läsas.

Gör på följande sätt för att ladda batteriet: Ställ in framåt/bakåt-knappen i mittläget (spärrat läge). Tag bort alla tillbehör från chucken.

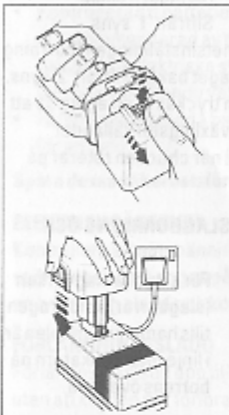

För att ta bort batteriet, tryck in de två spärrknapparna och drag ut batteriet.

Anslut laddaren till ett vanligt 220/240V-uttag. Placera batteriet i laddaren.

Under laddningen kan batteriet brumma och bli varmt; detta är normalt. Lämna batteriet tills den röda lampan släcks och den gröna lampan tänds. Batteriet är då klart att användas.

Om batteriet använts nyligen och är för varmt för att laddas, tänds den röda lampan men laddaren inleder inte laddningen förrän batteritemperaturen är under 45°C. Den "intelligenta" laddaren avkänner laddningstillståndet och växlar till underhållsladdning när batteriet är fulladdat. Det gör att batteriet kan sitta kvar i laddaren obegränsad tid utan att batteriets

livslängd äventyras.

Drag ut kontakten ur vägguttaget innan batteriet sätts i eller kopplas bort från laddaren. För längsta möjliga batteriliv, ladda batteriet vid en lufttemperatur på ca. 24°C. Ladda ej batteriet om lufttemperaturen är under 5°C eller över 35°C.

Snabbbladdaren kan stanna kvar i eluttaget obegränsad tid utan att skadas. Om indikatorlamporna på laddaren inte tänds när batteriet placeras i laddaren skall strömtillförseln i vägguttaget kontrolleras med en lampa eller annan apparat.

Om strömtillförseln är tillfredsställande och bormaskinen fortfarande inte laddas, skall den lämnas in eller sändas till närmaste serviceverkstad som är auktoriserad av Black & Decker.

#### MONTERING AV BORR OCH SKRUVDRAGARBITS

Kontrollera att framåt/bakåt-knappen är i mittläget (spärrat läge).

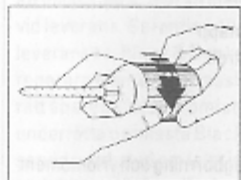

Håll fast chuckens bakre del och vrid den främre delen tills chuckens käftar öppnats tillräckligt.

För in borsten i chuckens käftar. Håll i chuckens

bakre del när den främre delen dras åt. Drag åt de två delarna ordentligt i motsatt riktning så att borsten spänns fast ordentligt.

#### BYTE AV CHUCK

Kontrollera att framåt/bakåt-knappen är i mittläget (spärrat läge).

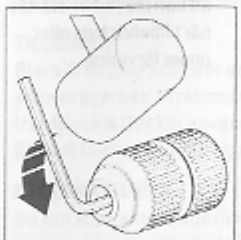

För att demontera chucken, öppna backarna, håll chucken ordentligt i en hand och skruva loss fästskruven medurs (cirka ett varv) med en skruvmejsel.

Placera en insexnyckel i chucken och skruva fast

den. Ge insexnyckeln ett kort, men kraftigt, slag i moturs riktning med en hammare för att lossa chucken från spindeln. Tag loss insexnyckeln. Använd skruvmejseln för att lossa fästskruven helt. Skruva därefter loss chucken från spindeln genom att skruva chucken moturs. För att sätt fast chucken, skruvas den i botten på spindeln medurs. Skruva sedan fast fästskruven moturs tills den är åtdragen ordentligt.

#### ARBETSTIPS

- Spänn fast arbetsstycket ordentligt.
- När tunna material borraras, bör en klots användas för att förhindra att arbetsstycket skadas när borsten tränger igenom materialet. Precis innan spetsen tränger igenom den andra sidan, bör trycket på borsten minskas, detta ger ett rent hål.
- Använd endast skarpa borrar.
- När bormaskinen används som en skruvdragare, skall alltid korrekt storlek och typ av skruvdragarbits användas.
- När bormaskinen används som en skruvdragare, kan skruvarna smörjas för att underlätta åtdragningen. Vanliga smörjmedel är antingen tvål eller diskmedel. Stryk på en aning på skruven.
- När trä borraras skall spiralborr användas.
- När murverk borraras skall hårdmetallsbör användas.
- När metall borraras skall snabbstålsbör användas.
- När järnhaltiga metaller borraras skall ett smörjmedel användas. Järn och mässing borraras utan smörjmedel.
- Gör en fördjupning med en kärnare i mitten på hålet som skall borraras. Detta förbättrar borrarrens precision.
- Tryck alltid i en rak linje från bormaskinen sett.

#### VERKTYGSSKÖTSEL

Efter användning, tag bort borret, öppna chuckens käftar helt och knacka sidan på chucken för att avlägsna eventuellt sågspån.



Tryck ej för mycket på bormaskinen. Använd tillräckligt tryck för att borret/bitset skall behålla greppet, men inte så hårt att motorn stoppas.

#### UPPLADNINGSBARA BATTERIER OCH MILJÖ

Black & Deckers uppladdningsbara maskiner och batterier är konstruerade för att kunna återuppladdas och ge full kapacitet.

Denna symbol betyder att verktyget innehåller nickel-kadmium (NiCad) celler. När Ditt verktyg eller batteripaket behöver bytas ut, tänk då på att skydda miljön. NiCad-batterier kan vara skadliga för miljön och kan explodera när det utsätts för eld. **Elda ej upp batteriet.**

Black & Decker rekommenderar följande:

- Töm batterierna på energi genom att köra slut på laddningen. Tag sedan bort dem från verktyget.
  - NiCad-cellerna går att återanvändas. Släng därför inte batterierna tillsammans med vanligt hushållsavfall.
  - Av miljöhänsyn, lämna batterierna till något av de uppsamlingsställen som finns i Din kommun eller till en Black & Decker serviceverkstad.
- Obs!** Som konsument är Du ansvarig för att batteriet avyttras på lämpligt sätt.

#### FÖRSÄKRAN OM ÖVERENSSTÄMMELSE

Vi förklarar att verktygen: **KC121FK, KC181FK,**

**KC121F2B**

överensstämmer med 98/37/EC, 89/336/EEC, EN55014, EN60335, EN55104, EN50144, EN61000

Vägt ljudtryck är 80dB (A)

Vägt ljudeffekt är 93dB (A)

Hand/arm vägd vibration är <2.5m/s<sup>2</sup>

*Colin Wills*

Colin Wills - Director of Engineering  
BDCI, 4/F, 2 Dai Wang Street, Tai Po Industrial Estate,  
Tai Po NT, Hong Kong



Förhandlar adresse  
Händleradresse  
Zivübuvaŋ avrtmpccöimou  
Address of dealer  
Dirección del detallista  
Cachet du revendeur  
Inirizzo del rivenditore  
Adres van de dealer  
Förhandlerens adresse  
Morada do revendedor  
Jälleemyyjiän osoite  
Återför:säljarens adress

Nome/Name/Cvovud/Name/Nombre/Nom/  
Nome/Naam/Navn/Name/Name/Name:

Adresse/Adresse/uzübuvaŋ/Address/  
Dirección/Adresse/Indirizzo/Adres/  
Morada/Osoite/Adress:

By/Wohnort/Πόλη/Town/Ciudad/Ville/Città/  
Plaats/By/Localidade/P alkkakunta/By:

Postnr./Postleitzahl/Kodiko/Pestcode/  
Code postal/Código/Cocice postal/Postcode/  
Postnr./Código postal/Postnummer/Postnr.:

Er maskinen en gave?/Ist diese Maschine ein  
Geschenk?/H jnyxovñ eivat ðwpo?/Is this  
product a gift?/ Ha recibido usted esta  
herramienta como regalo?/S'agit-il d'un  
cadeau?/S: tratta di un regalo?/Kreeg u deze

machine cadeau?/Er maskinen en gave?/  
Recibí esta herramienta como presente?/  
Onko kome lahja?/Α: maskinen en gáwa?

Ja/Ja/Ναι/Vas/SIVO ui/SIJJa/Jar/Sim'  
 Kyllä/Ja  
 Ne/Nein/Όχι/No/No/Nom/No/Nea/Nei/  
 Não/Ei/Nei

Hvor meget kostede maskinen?/Was war der  
Preis dieser Werkzeuges?/Ποσό εβλήθη τιμή  
του εργαλείου αυτού?/What was the price of  
this tool?/¿Cuál fue el precio de esta  
herramienta?/Prix payé?/Quanto ha pagato  
questo prodotto?/Wat was de prijs van dit  
product?/Hvor meget kostet maskinen?/Que  
preço pagou por esta ferramenta?/Paijonko  
kone ma ksoi?/Hur mycket kostade maskinen?

Er dette din første B&D maskine?/Ist dieses  
Werkzeug-/Eivou to epykalo ouro-/Is this tool-  
/¿Es esta herramienta que comprado-/Est-ce-/  
Questo prodotto è-/Is deze machine-/Er dette  
din første B&D maskin?/Esta ferramenta é-/  
Onko tämä ensimmäinen B&D-koneesi?/  
Ar detta Din första B&D-vei?/

Indkøbsdato  
Kaufdatum  
Ημερομηνία αγοράς  
Date of purchase  
Fecha de compra  
Date d'achat  
Data d'acquisto  
Ankoopidatum  
Inkjøpsdato  
Data de compra  
Ostöpäivä  
Inköpsdatum

Ja/Ei/Erstkauf?/η πρώτη φορά αγορά?/  
your first purchase?/Ia primera de  
este tipo?/un ler achat?/il suo primo  
acquisto?/uw eerste aankoop?/Ja/Is  
sua primeira compra?/Kyllä/Ja

Ne/Erstkauf?/yis oxuxatöcom?/Ia  
replacement?/un reemplazo?/un  
achat de remplacement?/una  
sustitución?/een vervanging?/Nei/  
uma substituição?/Ei/Nei

Förhandlar adresse/Händleradresse/Dirección  
avrtmpccöimou/Address of dealer/Dirección del  
detallista/Cachet du revendeur/Indirizzo del  
rivenditore/Dirección do revendedor/  
Jälleemyyjiän osoite/Återför:säljarens adress:

Cat. no. KC. --- / ---

• Venligst sæt kryds i ruden såfremt De  
ikke måtte ønske at modtage information  
fra anden virksomhed end Black & Decker.  
• Bitte ankreuzen falls Sie weiteres  
Informationsmaterial von Black & Decker  
erhalten möchten. • Topokazitebe va  
opisavate soy älv Bkäre va ndöpete  
nävopöole ävänté tömpöise äkröc tnc  
Black & Decker. • Data protection act: Tick the  
box if you prefer not to receive information from  
us or others. • Señale en la casilla sino quiere  
recibir información de otras empresas. • Si vous  
ne souhaitez pas recevoir d'informations de la  
part d'autres sociétés que Black & Decker,  
cochez cette case. • Barrare la casella se non  
desiderate ricevere informazioni da altre  
aziende. • A. li diti vakjo ankreuzen inöim u  
geim informate väenste atvengen van andere  
bedrijven dan Black & Decker. • Venligst kryds  
av rutan om Ni inte vill ha information  
bedrifter enn Black & Decker. • Por favor,  
assinale com uma cruz se desejar receber  
informação de outras empresas, além da  
Black & Decker. • Merkitä ä rasti rautaan, mikäli  
ette ha lua vastaanottaa informaatiota muulta  
taholta kuin Black & Deckeriltä. • Vänligen  
kryssa för rutan om Ni inte vill ha information  
från andra företag än Black & Decker.