

# DEWALT®

PL

DCE822G18 Dwupunktowy laser liniowo-krzyżowy 12 V/18 V  
DCE825G18 Pięciopunktowy laser liniowo-krzyżowy 12 V/18 V

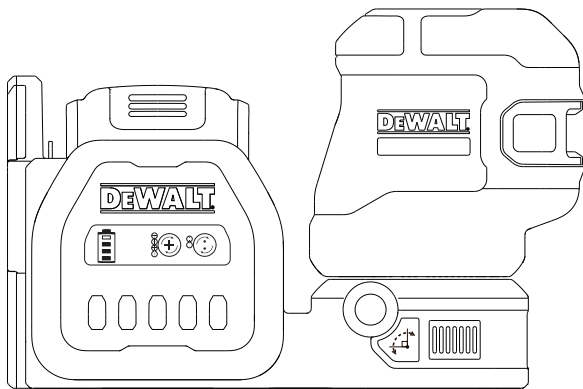

509218 - 70 PL

Tłumaczenie oryginalnej instrukcji

[www.2helpU.com](http://www.2helpU.com)



UK  
CA



**A**

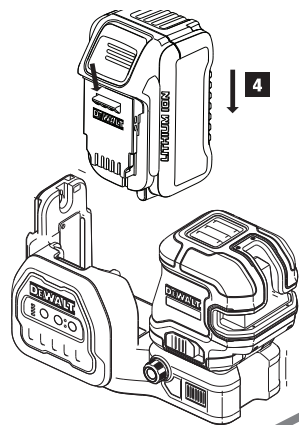
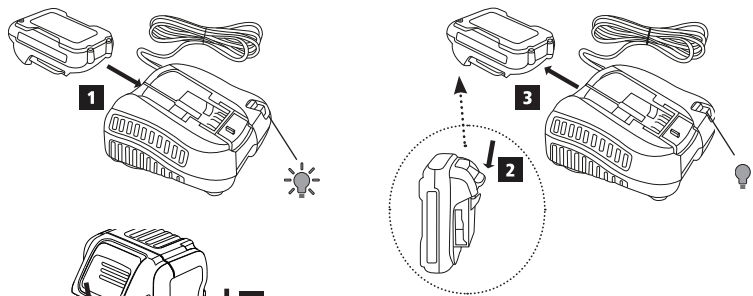

**B**

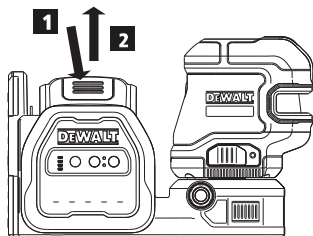

C

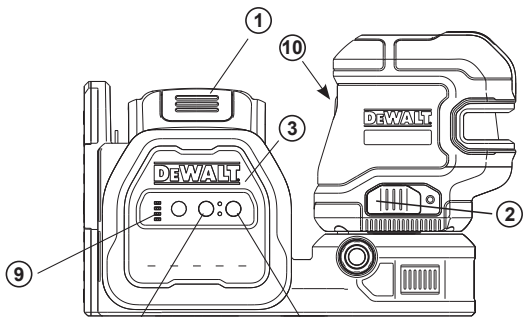

x1

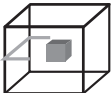

⑤

x2



⑥

x3



DCE825G18

x1

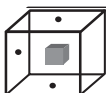

x2

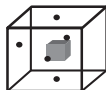

DCE822G18

x1

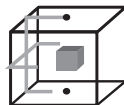

Ⓓ

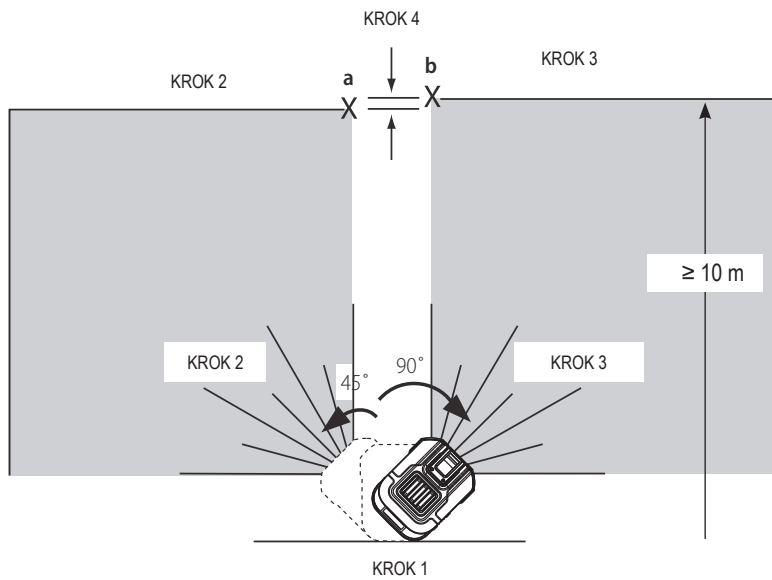

(E)

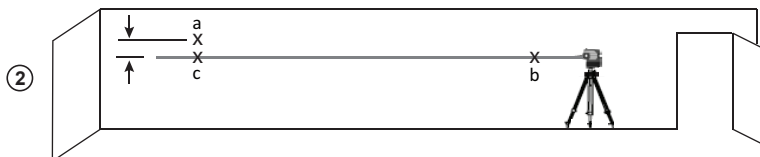
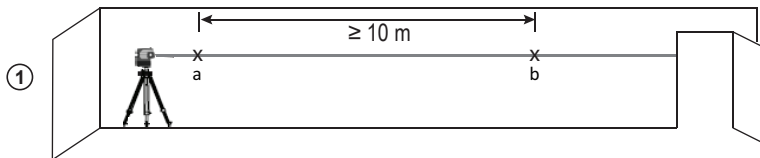

F

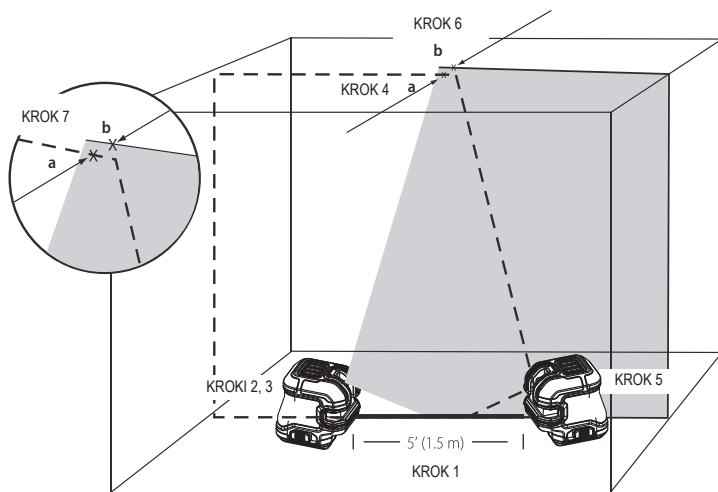

Ⓒ

①

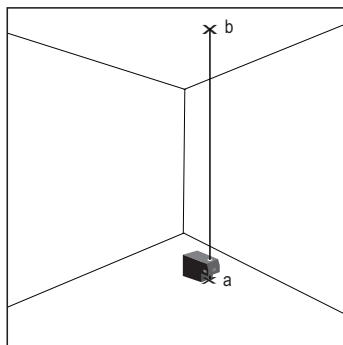

②

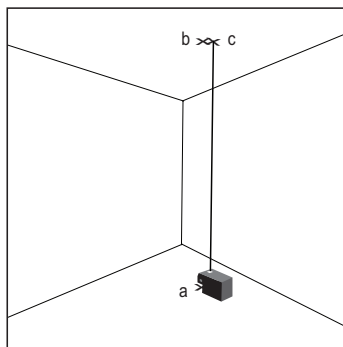

(H)

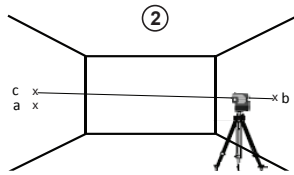
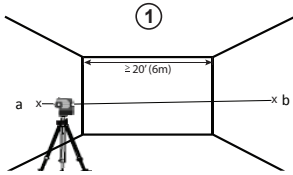



①

①

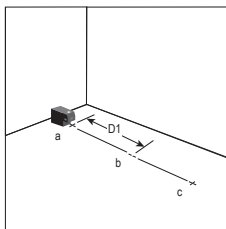

②

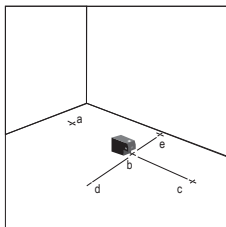

③

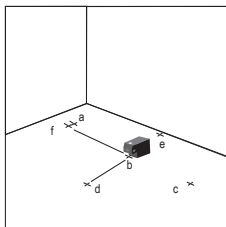

④

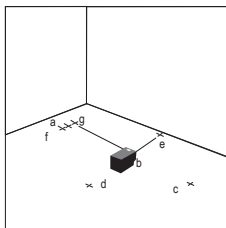

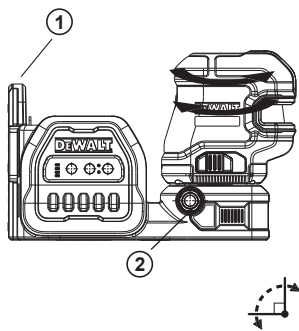
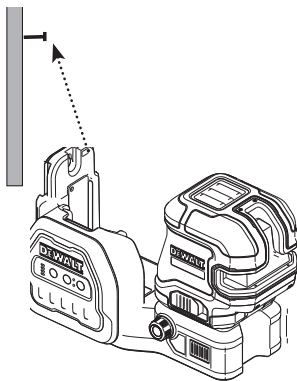
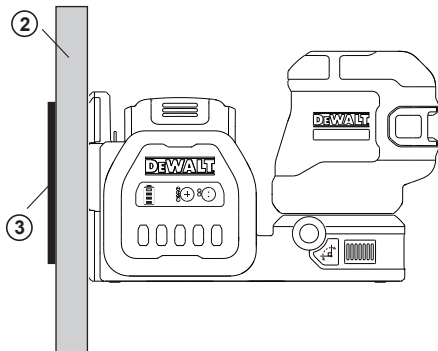
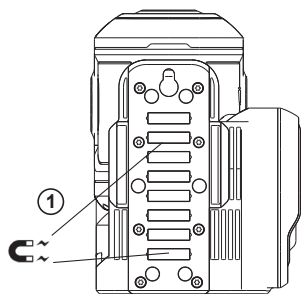
**J****K****L**

(M)

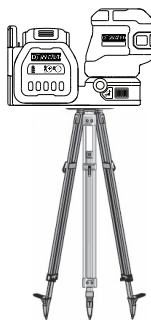
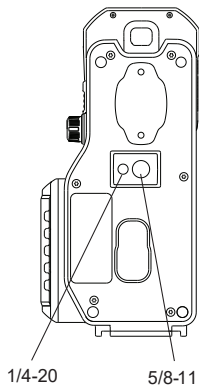

(N)

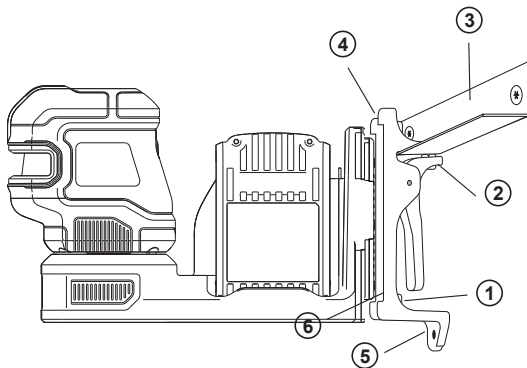

Ⓞ

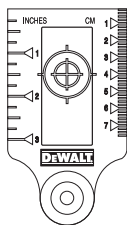

## Spis treści

- Informacje o laserze
- Bezpieczeństwo użytkownika
- Bezpieczne korzystanie z akumulatora
- Włączanie lasera
- Wskazówki eksploatacyjne
- Włączanie lasera
- Sprawdzanie dokładności lasera
- Kontrola polowa kalibracji
- Korzystanie z lasera
- Konserwacja
- Rozwiązywanie problemów
- Akcesoria
- Serwis i naprawy
- Gwarancja
- Dane techniczne

## Informacje o laserze

Dwupunktowy laser liniowo-krzyżowy 12 V/18 V DCE822G18 oraz pięciopunktowy laser liniowo-krzyżowy 12 V/18 V DCE825G18 to produkty laserowe klasy 2. Są to samopoziomujące narzędzia laserowe, których można używać do ustalania pozycji w poziomie i w pionie.

## Bezpieczeństwo użytkownika

### Wytyczne dotyczące bezpieczeństwa

Podane poniżej definicje określają stopień zagrożenia oznaczony danym słowem. Proszę przeczytać instrukcję i zwracać uwagę na te symbole.

 **NIEBEZPIECZEŃSTWO:** Informuje o bezpośrednim niebezpieczeństwie. Nieprzestrzeganie tego zalecenia spowoduje śmierć lub poważne obrażenia ciała.

 **OSTRZEŻENIE:** Informuje o potencjalnym niebezpieczeństwie. Nieprzestrzeganie tego zalecenia może spowodować śmierć lub poważne obrażenia ciała.

 **PRZESTROGA:** Informuje o potencjalnym niebezpieczeństwie. Nieprzestrzeganie tego zalecenia może prowadzić do obrażeń ciała od lekkiego do średniego stopnia.

**UWAGA:** Informuje o czynnościach nie powodujących obrażeń ciała, lecz mogących prowadzić do szkód materialnych.

**W razie jakichkolwiek pytań lub komentarzy dotyczących tego narzędzia lub innych narzędzi firmy DeWALT, odwiedź stronę [www.2helpU.com](http://www.2helpU.com).**

 **OSTRZEŻENIE:** Nigdy nie dokonywać przeróbek narzędzia ani jego części. Może dojść do uszkodzenia lasera lub obrażeń ciała.

 **OSTRZEŻENIE:** **Uważnie przeczytać instrukcję w całości.** Nieprzestrzeganie instrukcji i ignorowanie ostrzeżeń może prowadzić do porażenia prądem, pożaru i/lub poważnych obrażeń.

### ZACHOWAĆ INSTRUKCJĘ

 **OSTRZEŻENIE:** **Ekspozycja na promieniowanie laserowe. Nie demontować ani nie modyfikować lasera. Wewnątrz nie ma żadnych elementów, które wymagają konserwacji przez użytkownika. W przeciwnym razie może dojść do uszkodzenia wzroku.**

 **OSTRZEŻENIE:** **Niebezpieczne promieniowanie.** Użycie elementów sterujących, przeprowadzenie regulacji albo wykonanie procedur innych od opisanych w tej instrukcji może prowadzić do narażenia na niebezpieczne promieniowanie.

 **PRZESTROGA:** Trzymać palce z dala od tylnej płytki i belki podczas mocowania z użyciem magnesów. Może dojść do ściśnięcia palców.

**PRZESTROGA:** Nie stawać pod laserem zamontowanym z użyciem uchwyty magnetycznego. Upadek lasera może spowodować poważne obrażenia ciała lub uszkodzenie lasera.

Etykieta na laserze może zawierać następujące symbole.

Symbol	Znaczenie
V	Wolty
mW	Miliwaty
	Ostrzeżenie przed laserem
nm	Długość fali w nanometrach
2	Laser klasy 2

## Oznaczenia ostrzegawcze

Dla wygody i bezpieczeństwa użytkownika na laserze umieszczone zostały następujące oznaczenia (rysunek © (10)).



**OSTRZEŻENIE:** Aby zmniejszyć ryzyko obrażeń, użytkownik musi przeczytać instrukcję obsługi.



**OSTRZEŻENIE: PROMIENIOWANIE LASEROWE. NIE PATRZEĆ W PROMIENI.** Produkt laserowy klasy 2.



**OSTRZEŻENIE:** Zachować odstęp od magnesu. Magnes może zakłócać działanie rozrusznika serca, prowadząc do poważnych obrażeń ciała lub śmierci.



• Jeśli urządzenie będzie używane w sposób niezgodny z przeznaczeniem określonym przez

producenta, ochrona oferowana przez produkt może być osłabiona.

- Nie używać urządzenia w strefach zagrożonych wybuchem, na przykład w pobliżu palnych cieczy, gazów lub pyłów. To narzędzie może wytworzyć iskry powodujące zapłon pyłów lub oparów.
- Nieużywany laser przechowywać w miejscu niedostępnym dla dzieci i innych nieprzeszkolonych osób. Lasery są niebezpieczne w rękach niewprawnego użytkownika.
- Serwisowanie narzędzia **MUSI** wykonywać wykwalifikowany personel serwisu. Czynności serwisowe lub konserwacyjne wykonane przez niewykwalifikowany personel mogą prowadzić do obrażeń ciała. Aby odszukać najbliższy serwis DEWALT, wejdź na stronę [www.2helpU.com](http://www.2helpU.com).
- Nie używać przyrządów optycznych, jak teleskop lub teodolit z lunetą, do obserwacji promienia lasera. W przeciwnym razie może dojść do poważnego uszkodzenia wzroku.
- Nie umieszczaj lasera w pozycji, która może spowodować, że ktoś celowo lub przypadkowo spojrzy w promień lasera. W przeciwnym razie może dojść do uszkodzenia wzroku.
- Nie umieszczaj lasera w pobliżu powierzchni odbijającej światło, która może odbić promień lasera w kierunku oczu jakiegokolwiek osoby. W przeciwnym razie może dojść do uszkodzenia wzroku.
- Wylączyć laser, gdy nie jest używany. Pozostawienie włączonego lasera zwiększa ryzyko spojrzenia w promień lasera.
- Nie modyfikować lasera w żaden sposób. Modyfikacja narzędzia może prowadzić do niebezpiecznego narażenia na promieniowanie laserowe.
- Nie obsługiwaj lasera w pobliżu dzieci i nie pozwalaj dzieciom obsługiwać laser. W

przeciwnym razie może dojść do poważnego uszkodzenia wzroku.

- **Nie usuwać etykiet ostrzegawczych ani nie ograniczać ich czytelności.** Usunięcie etykiety może spowodować przypadkowe narażenie użytkownika lub innych osób na promieniowanie.
- **Stawiać laser pewnie na poziomej powierzchni.** Jeśli laser się przewróci, może dojść do uszkodzenia lasera lub poważnych obrażeń ciała.

## Bezpieczeństwo osobiste

- W czasie korzystania z lasera zachować czujność, patrzeć uważnie i kierować się zdrowym rozsądkiem. Nie używać lasera, jeżeli jest się zmęczonym, pod wpływem narkotyków, alkoholu czy leków. Nawet chwila nieuwagi w czasie pracy laserem może doprowadzić do poważnych obrażeń ciała.
- Nie wychylać się nadmiernie. Przez cały czas zachowywać solidne oparcie nóg i równowagę. Pozwala to na lepsze kontrolowanie narzędzia w nagłych sytuacjach.
- Używać środków ochrony osobistej. Zawsze zakładać okulary ochronne. W zależności od warunków pracy, sprzęt ochronny, taki jak maska przeciwpyłowa, buty robocze o dobrej przyczepności, kask i ochronnik słuchu zmniejszają szkody dla zdrowia.

## Użytkowanie i konserwacja narzędzia

- Nie używać lasera, jeśli przełącznik **Zasilanie/Blokada transportowa** nie pozwala na włączanie lub wyłączanie lasera. Narzędzie, którego pracy nie można kontrolować włącznikiem, jest niebezpieczne i musi zostać naprawione.
- Postępować zgodnie z instrukcjami w sekcji **Konserwacja** niniejszej instrukcji. Korzystanie z nieautoryzowanych części lub nieprzestrzeganie instrukcji z sekcji **Konserwacja** może prowadzić do ryzyka porażenia prądem lub obrażeń ciała.

## Bezpieczne korzystanie z akumulatora



### OSTRZEŻENIE:

**Akumulatory mogą wybuchnąć lub ulec rozszczelnieniu, powodując obrażenia ciała lub pożar.** Aby zmniejszyć to ryzyko:

- Dokładnie przestrzegać wszystkich instrukcji i ostrzeżeń podanych na akumulatorze i jego opakowaniu oraz dołączonej instrukcji bezpiecznego korzystania z akumulatora.
- Nie wrzucać akumulatorów do ognia.
- Przechowywać akumulatory w miejscu niedostępnym dla dzieci.
- Wyjmować akumulatory, gdy urządzenie nie jest używane.
- Używać wyłącznie ładowarki przeznaczonej dla używanego akumulatora.
- Przed przystąpieniem do regulacji, wymiany akcesoriów oraz przed schowaniem lasera, odłączyć akumulator od lasera. Takie środki zapobiegawcze zmniejszają ryzyko przypadkowego uruchomienia lasera.
- Do zasilania lasera używać wyłącznie wyznaczonych akumulatorów. Użycie innych akumulatorów stwarza ryzyko zranienia i pożaru.
- W przypadku uszkodzenia akumulatora może z niego wypłynąć płyn; unikać kontaktu z tą substancją. W razie styczności, obficie przemywać wodą. W przypadku dostania się płynu do oczu, dodatkowo należy zgłosić się do lekarza. Płyn wydostający się z akumulatorów może powodować podrażnienia lub oparzenia.
- Nie używać uszkodzonego lub zmodyfikowanego akumulatora lub lasera. Uszkodzone lub zmodyfikowane akumulatory mogą działać w sposób nieprzewidywalny, co może prowadzić do pożaru, wybuchu lub ryzyka obrażeń ciała.

- Nie narażać akumulatora ani lasera na działanie płomienia lub zbyt wysokiej temperatury. Narażenie na działanie ognia lub temperatury powyżej 130 °C (265 °F) może spowodować wybuch.
- Postępować zgodnie z wszystkimi zaleceniami dotyczącymi ładowania i nie ładować akumulatora poza zakresem temperatury podanym w instrukcji. Nieprawidłowe ładowanie lub ładowanie w temperaturze poza podanym zakresem może spowodować uszkodzenia akumulatora i zwiększa ryzyko pożaru.
- Nie przechowywać ani nie używać narzędzia i akumulatora w miejscach, gdzie temperatura może spaść poniżej 4 °C (np. metalowe budynki lub szopy zimą) lub osiągnąć albo przekroczyć 40 °C (np. metalowe budynki lub szopy latem).

## Zasilanie lasera

Ten laser można zasilać akumulatorem litowo-jonowym DEWALT 12 V lub 18 V.

Typ akumulatora	Akumulator
12 V	DCB120, DCB121, DCB122, DCB123, DCB124, DCB124G, DCB125, DCB126, DCB126G, DCB127
18 V	DCB181, DCB182, DCB183, DCB183B, DCB183G, DCB184, DCB184B, DCB184G, DCB185, DCB187, DCB189, DCBP034, DCBP518.

**Użycie innych akumulatorów może stwarzać ryzyko pożaru.**

## Ładowania akumulatora litowo-jonowego

1. Jeśli akumulator litowo-jonowy DEWALT 12 V/18 V jest podłączony do lasera, odłączyć go.

- Wcisnąć przycisk zwalniający na akumulatorze (rysunek B ①), pociągnąć akumulator do góry, aby odcepić go od lasera.

- Wyciągnąć akumulator do końca do góry, ściągając go całkowicie z lasera (rysunek B ②).

2. Podłączyć kabel zasilający ładowarki do gniazdka elektrycznego.

3. Wsuwać akumulator do ładowarki, aż do zatrzaśnięcia w prawidłowym położeniu (rysunek A ①). Lewa kontrolka ładowarki będzie migać, informując o ładowaniu akumulatora.

4. Po całkowitym naładowaniu akumulatora (kontrolka na ładowarce przestanie migać), wcisnąć i przytrzymać przycisk zwalniający na akumulatorze (rysunek A ②) i wysunąć akumulator z ładowarki (rysunek A ③).

5. Wsuwać akumulator w dół w laser, aż zatrzaśnie się w prawidłowym położeniu (rysunek A ④).

## Wysświetlanie wskaźnika poziomu naładowania akumulatora

Kiedy laser jest włączony, wskaźnik poziomu naładowania na klawiaturze (rysunek C ⑨) pokazuje pozostały poziom naładowania.

- Dolna dioda LED zaświeci i będzie migać, gdy poziom naładowania jest niski (poniżej 10%). Laser może jeszcze działać przez krótki czas do całkowitego rozładowania akumulatora, ale wiązka (wiązki) lasera szybko się ściemni(ą).
- Po naładowaniu akumulatora litowo-jonowego 12 V/18 V i ponownym włączeniu lasera, wiązka (wiązki) lasera odzyska(ją) pełną jasność i wskaźnik poziomu naładowania będzie wskazywać pełne naładowanie.
- Jeśli wszystkie 4 diody LED na wskaźniku naładowania świecą, oznacza to, że laser nie został całkowicie wyłączony. Kiedy laser nie jest używany, konieczne przestawić przełącznik Zasilanie/Blokada



transportowa w LEWO na położenie Zablockowane/  
WYŁĄCZONE (rysunek © ②).

PL

## Wskazówki eksploatacyjne

- Aby wydłużyć czas pracy na jedno ładowanie akumulatora, wyłączać laser, gdy nie jest używany.
- Aby zapewnić dokładność pracy, często sprawdzać kalibrację lasera. Patrz **Sprawdzanie dokładności lasera**.
- Przed rozpoczęciem użytkowania lasera sprawdzić, czy jest on ustawiony stabilnie na gładkiej, stabilnej i płaskiej powierzchni, poziomej w obu kierunkach.
- Aby poprawić widoczność wiązki, użyć karty celu lasera (rysunek ④) i/lub nosić okulary poprawiające widoczność lasera (rysunek ⑤) w celu ułatwienia odnalezienia wiązki.





### PRZESTROGA:

*Aby ograniczyć ryzyko poważnych obrażeń ciała, nigdy nie patrzeć bezpośrednio w promień lasera w tych okularach lub bez nich. Patrz Akcesoria, aby uzyskać ważne informacje.*



- Zawsze zaznaczać środek wiązki wyświetlanej przez laser.
- Znaczne zmiany temperatury mogą powodować ruch lub przesunięcie konstrukcji budynku, metalowych statywów, sprzętu itp., co może negatywnie wpływać na dokładność. Sprawdzać dokładność często podczas pracy.
- Jeśli laser zostanie upuszczony, sprawdzić, czy jest wciąż poprawnie skalibrowany. Patrz **Sprawdzanie dokładności lasera**.

## Włączanie lasera

Postawić laser na płaskiej i poziomej powierzchni. Przesunąć przełącznik Zasilanie/Blokada transportowa © ② w prawo, aby odblokować/WŁĄCZYĆ laser.

Przycisk	Wyświetla
	<ul style="list-style-type: none"><li>• Naciśnięcie raz, aby wyświetlić poziomą linię lasera (rysunek © ④).</li><li>• Naciśnięcie drugi raz, aby wyświetlić pionową linię lasera (rysunek © ⑤).</li><li>• Naciśnięcie trzeci raz, aby wyświetlić linię poziomą i linię pionową (rysunek © ⑥).</li><li>• Wcisnąć czwarty raz, aby wyłączyć wyświetlanie linii lasera.</li></ul>
 DCLLE34220  DCLLE34520	<ul style="list-style-type: none"><li>• Naciśnięcie raz, aby wyświetlić punkty pod i nad laserem (rysunek © ⑦).</li><li>• Naciśnięcie drugi raz, aby wyłączyć wyświetlanie punktów.</li></ul>

Można używać  i  razem w celu wyświetlania

punktów i linii lasera. Na przykład, po trzykrotnym naciśnięciu  i jednym naciśnięciem , laser wyświetli linie krzyżowe i dwa punkty (rysunek © ⑧).

Kiedy laser nie jest używany, przestawić przełącznik Zasilanie/Blokada transportowa w lewo na położenie Zablockowane/WYŁĄCZONE. Jeśli przełącznik Zasilanie/Blokada transportowa nie zostanie ustawiony w położeniu zablokowanym, wszystkie 4 diody LED będą stale migać na wskaźniku poziomu naładowania akumulatora.

## Sprawdzanie dokładności lasera

Narzędzia laserowe są szczelnie zamknięte i skalibrowane fabrycznie. Zaleca się przeprowadzenie kontroli dokładności przed pierwszym użyciem lasera (jeśli laser był narażony na działanie skrajnych temperatur), a następnie regularne sprawdzanie dokładności w celu zagwarantowania dokładności pracy. Podczas wykonywania kontroli dokładności opisanej w niniejszej instrukcji, przestrzegać poniższych zaleceń:

- Używać jak największej powierzchni/odległości, jak najbardziej zbliżonej do zasięgu roboczego. Im większa powierzchnia/odległość, tym łatwiej zmierzyć dokładność lasera.
- Ustawić laser na gładkiej, płaskiej i stabilnej powierzchni, poziomej w obu kierunkach.
- Zaznaczyć środek wiązki lasera.

## Kontrola połowa kalibracji

### Sprawdzanie dokładności – wiązka pozioma, kierunek skanowania (rys. D)

Sprawdzenie kalibracji poziomego skanowania lasera wymaga dwóch ścian znajdujących się w odległości co najmniej 9 m (30°) od siebie. Ważne jest, aby przeprowadzić kontrolę kalibracji z użyciem odległości nie mniejszej od odległości, z jakimi używane będzie urządzenie.

1. Przymocować laser do ściany za pomocą obrotowego uchwytu. Dopilnować, aby laser był ustawiony swoim przodem prosto naprzód.
  2. Włączyć poziomą wiązkę lasera i obrócić laser o około 45°, aby prawy koniec linii lasera trafił w przeciwległą ścianę z odległości co najmniej 9 m (30°). Zaznaczyć środek wiązki (a).
  3. Obrócić laser o około 90°, aby doprowadzić lewy koniec linii lasera do oznaczenia wykonanego w kroku 2, wykonując ruch po okręgu. Zaznaczyć środek wiązki (b).
  4. Zmierzyć odległość w pionie między oznaczeniami.
- Jeśli zmierzona wartość jest większa od podanych poniżej, laser wymaga serwisowania w autoryzowanym serwisie.

Odległość między ścianami	Dopuszczalna odległość między a a b
10,0 m	3,0 mm
12,0 m	3,6 mm

Odległość między ścianami	Dopuszczalna odległość między a a b
15,0 m	4,5 mm

### Sprawdzanie dokładności – wiązka pozioma, kierunek poziomego nachylenia (rys. E)

Sprawdzenie kalibracji poziomego nachylenia lasera wymaga jednej ściany o długości co najmniej 9 m (30°). Ważne jest, aby przeprowadzić kontrolę kalibracji z użyciem odległości nie mniejszej od odległości, z jakimi używane będzie urządzenie.

1. Przymocować laser do jednego końca ściany za pomocą obrotowego uchwytu.
  2. Włączyć poziomą wiązkę lasera, po czym obrócić laser ku przeciwległemu końcowi ściany, ustawiając go mniej więcej równoległe do przyległej ściany.
  3. Zaznaczyć środek wiązki w dwóch miejscach (a, b) odległych od siebie o co najmniej 9 m (30°).
  4. Przetawić laser na przeciwny koniec ściany.
  5. Włączyć poziomą wiązkę lasera, po czym obrócić laser z powrotem ku pierwszemu końcowi ściany, ustawiając go mniej więcej równoległe do przyległej ściany.
  6. Wyregulować wysokość lasera tak, aby środek wiązki był dopasowany do najbliższego oznaczenia (b).
  7. Zaznaczyć środek wiązki (c) bezpośrednio nad lub pod najdalszym oznaczeniem (a).
  8. Zmierzyć odległość między tymi dwoma oznaczeniami (a, c).
- Jeśli zmierzona wartość jest większa od podanych poniżej, laser wymaga serwisowania w autoryzowanym serwisie.

Odległość między ścianami	Dopuszczalna odległość między a a c
10,0 m	6,0 mm
12,0 m	7,2 mm
15,0 m	9,0 mm

## Sprawdzanie dokładności – wiązka pionowa (rys. F)

Kontrolę kalibracji pionu lasera można wykonać z największą dokładnością wtedy, gdy dostępna jest znaczna wysokość, najlepiej 6 m (20'), z jedną osobą ustawiającą laser na podłodze, a drugą osobą w pobliżu sufitu, która zaznaczy punkt lasera na suficie. Ważne jest, aby przeprowadzić kontrolę kalibracji z użyciem odległości nie mniejszej od odległości, z jakimi używane będzie urządzenie.

1. Na początku narysować linię na podłodze o długości 1,5 m (5').
  2. Włączyć wiązkę pionową lasera i ustawić go na jednym końcu linii, przodem do linii.
  3. Ustawić laser tak, aby jego wiązka przebiegała pośrodku linii narysowanej na podłodze.
  4. Zaznaczyć położenie wiązki lasera na suficie (a). Zaznaczyć środek wiązki lasera bezpośrednio nad środkiem linii narysowanej na podłodze.
  5. Przenieść laser na drugi koniec linii na podłodze. Ustawić laser ponownie tak, aby jego wiązka przebiegała pośrodku linii narysowanej na podłodze.
  6. Zaznaczyć położenie wiązki lasera na suficie (b), bezpośrednio obok pierwszego oznaczenia (a).
  7. Zmierzyć odległość między tymi dwoma oznaczeniami.
- Jeśli zmierzona wartość jest większa od podanych poniżej, laser wymaga serwisowania w autoryzowanym serwisie.
  - Dopuszczalna odległość między oznaczeniami na suficie na wysokości 2,5 m.

Odległość między ścianami	Dopuszczalna odległość między a a b
2,5 m	1,7 mm
3,0 m	2,1 mm
4,0 m	2,8 mm
6,0 m	4,1 mm

## Dokładność wyświetlania punktu pionowego

Kontrolę kalibracji pionu lasera można wykonać z największą dokładnością wtedy, gdy dostępna jest znaczna wysokość, najlepiej 6 m (20 stóp), z jedną osobą ustawiającą laser na podłodze, a drugą osobą w pobliżu sufitu, która zaznaczy punkt lasera na suficie.

- Zaznaczyć punkt (a) na podłodze, zgodnie z rysunkiem ⑥ ①.
- WŁĄCZYĆ laser i nacisnąć raz ②, aby wyświetlić punkty nad i pod laserem.
- Ustawić laser tak, aby dolny punkt był ustawiony centralnie na punkcie (a) i zaznaczyć środek punktu górnego na suficie jako punkt (b) (rysunek ⑥ ①).
- Obrócić laser o 180°, uważając, aby utrzymać dolny punkt w centrum punktu (a) zaznaczonego na podłodze (rysunek ⑥ ②).
- Zaznaczyć środek górnego punktu wyświetlonego na suficie jako punkt (c) (rysunek ⑥ ②).
- Zmierzyć odległość między punktami (b) i (c).
- Jeśli zmierzona odległość jest większa niż Dopuszczalna odległość między (b) a (c) dla odpowiedniej Odległości między sufitem a podłogą w poniższej tabeli, laser należy oddać do regulacji w autoryzowanym serwisie.

Odległość między sufitem a podłogą	Dopuszczalna odległość między b a c
2,5 m	1,7 mm

Odległość między sufitem a podłogą	Dopuszczalna odległość między b a c
3,0 m	2,1 mm
4,0 m	2,8 mm
6,0 m	4,1 mm

## Dokładność wyświetlania punktu poziomego - wypoziomowanie

Sprawdzenie kalibracji poziomego lasera wymaga wyznaczenia dwóch równoległych ścian znajdujących się co najmniej 6 m (20 stóp) od siebie.

- Włączyć laser i nacisnąć dwa razy, aby wyświetlić punkty nad, przed i pod laserem oraz po lewej i prawej stronie lasera.
- Ustawić laser 5–8 cm (2"–3") od pierwszej ściany. Aby przetestować przedni punkt lasera, dopilnować, aby przód lasera był skierowany w stronę ściany (rysunek H nr 1).
- Zaznaczyć położenie punktu lasera na pierwszej ścianie jako punkt (a) (rysunek H nr 1).
- Obrócić laser o 180° i zaznaczyć położenie punktu lasera na drugiej ścianie jako punkt (b) (rysunek H nr 1).
- Ustawić laser 5–8 cm (2"–3") od drugiej ściany. Aby przetestować przedni punkt lasera, dopilnować, aby przód lasera był skierowany w stronę ściany (rysunek H nr 2), a następnie regulować wysokość lasera, aż punkt lasera znajdzie się na punkcie b.
- Obrócić laser o 180° i skierować punkt lasera blisko punktu (a) na pierwszej ścianie i zaznaczyć punkt (c) (rysunek H nr 2).
- Zmierzyć odległość w pionie między punktami (a) a (c) na pierwszej ścianie.
- Jeśli zmierzona odległość jest większa niż Dopuszczalna odległość między (a) a (c) dla odpowiedniej Odległości między ścianami w poniższej tabeli, laser należy oddać do regulacji w autoryzowanym serwisie.

- Powtórzyć kroki od 2 do 8, aby sprawdzić dokładność prawego punktu, a następnie lewego punktu, dopilnowując, by sprawdzany punkt lasera był skierowany w stronę danej ściany.

Odległość między ścianami	Dopuszczalna odległość między a a c
6,0 m	4,1 mm
9,0 m	6,2 mm
15,0 m	10,2 mm

## Dokładność wyświetlania punktu poziomego - prostokątność

Sprawdzenie kalibracji poziomego lasera wymaga pomieszczenia o długości co najmniej 6 m (20 stóp). Wszystkie oznaczenia można wykonać na podłodze, umieszczając cel przed promieniem poziomym lub prostokątnym i przenosząc położenie na podłogę.

UWAGA: Aby zapewnić dokładność, odległość (D1) od (a) do (b), (b) do (c), (b) do (d) oraz (b) do (e) powinna być równa.

- Włączyć laser i nacisnąć raz, aby wyświetlić punkty nad, przed i pod laserem.
- Zaznaczyć punkt (a) na podłodze w jednym końcu pomieszczenia, zgodnie z rysunkiem I nr 1.
- Ustawić laser tak, aby dolny punkt był ustawiony centralnie na punkcie (a) i dopilnować, aby punkt przedni był skierowany w stronę przeciwnego końca pomieszczenia (rysunek I nr 1).
- Korzystając z celu do przeniesienia położenia przedniego poziomego punktu na ścianie na podłogę, zaznaczyć punkt (b) na podłodze, a następnie punkt (c) na podłodze (rysunek I nr 1).
- Przetawić laser do punktu (b) i ustawić przedni poziomy punkt ponownie na punkt c (rysunek I nr 2).
- Korzystając z celu do przeniesienia położenia przedniego poziomego punktu na ścianie na podłogę, zaznaczyć położenie dwóch

prostokątnych promieni jako punkty (b) i (d) na podłodze (rysunek I nr 2).

- Obrócić laser o 90°, aby przedni poziomy punkt był ustawiony na punkcie e (rysunek I nr 3).
- Zaznaczyć położenie pierwszego prostokątnego promienia jako punkt (f) na podłodze jak najbliższej punktu (a) (rysunek I nr 3).
- Zmierzyć odległość między punktami (a) a (f) (rysunek I nr 3).
- Jeśli zmierzona odległość jest większa niż Dopuszczalna odległość między (a) a (f) dla odpowiedniej Odległości (D1) w poniższej tabeli, laser należy oddać do regulacji w autoryzowanym serwisie.
- Obrócić laser o 180°, aby przedni poziomy punkt był ustawiony na punkcie e (rysunek I nr 4).
- Zaznaczyć położenie drugiego prostokątnego promienia jako punkt (g) na podłodze jak najbliższej punktu (a) (rysunek I nr 4).
- Zmierzyć odległość między punktami (a) a (g) (rysunek I nr 4).
- Jeśli zmierzona odległość jest większa niż Dopuszczalna odległość między (a) a (g) dla odpowiedniej Odległości (D1) w poniższej tabeli, laser należy oddać do regulacji w autoryzowanym serwisie.

Odległość (D1)	Dopuszczalna odległość między ① i ② lub ③ i ④
6,0 m	5,3 mm
9,0 m	7,9 mm
15,0 m	13,1 mm

## Korzystanie z lasera

### Poziomowanie lasera

Dopóki laser jest poprawnie skalibrowany, poziomyje się samoczynnie. Każdy laser jest fabrycznie skalibrowany tak, aby się samoczynnie poziomywał,

jeśli tylko ustawiony jest na płaskiej powierzchni o średnim odchyleniu od poziomu do  $\pm 4^\circ$ . Ręczna regulacja nie jest konieczna.

Jeśli laser zostanie przechylony tak mocno, że nie może wykonać samopoziomowania ( $> 4^\circ$ ), wiązka lasera będzie migać. W przypadku stanu braku wypoziomowania mogą być emitowane dwie sekwencje błysków.

- Między  $4^\circ$  a  $10^\circ$  wiązki migają w stałym cyklu.
- Przy nachyleniu powyżej  $10^\circ$  wiązki migają w cyklu po trzy mignięcia.

Jeśli wiązki lasera migają, LASER NIE JEST WYPOZIOMOWANY (LUB USTAWIONY W PIONIE) I NIE NALEŻY GO UŻYWAĆ DO OKREŚLANIA LUB OZNACZANIA POZIOMU LUB PIONU. Spróbować przestawić laser na bardziej poziomą powierzchnię.

### Korzystanie z uchwytu obrotowego

Laser jest wyposażony w magnetyczny uchwyt obrotowy (rysunek ① ①) na stałe zamocowany do urządzenia.



#### **OSTRZEŻENIE:**

*Umieszczać laser i/lub uchwyt ścienny na stabilnej powierzchni. Upadek lasera może spowodować poważne obrażenia ciała lub uszkodzenie lasera.*

- Uchwyt jest wyposażony w otwór w kształcie klucza (rysunek ①), co pozwala na jego zawieszenie na gwoździu lub wkręcie na dowolnej powierzchni.
- Uchwyt jest wyposażony w pokrętko precyzyjnej regulacji (rysunek ① ②) ułatwiający ustawienie wiązek lasera. Ustawić laser na płaskiej oraz poziomej powierzchni i obrócić pokrętko w prawo, aby przemieścić wiązki w prawo, lub obrócić pokrętko w lewo, aby przemieścić wiązki w lewo.
- Uchwyt jest wyposażony w magnesy (rysunek ① ①), które pozwalają na mocowanie lasera do większości pionowych powierzchni wykonanych ze

stali lub żelaza. Często występujące odpowiednie powierzchnie to stalowe słupy konstrukcyjne, stalowe ościeżnice i nośne belki stalowe. Przed przymocowaniem obrotowego uchwyty do belki (rysunek (L) ②), założyć płytkę ułatwiającą mocowanie do metalu (rysunek (L) ③) po przeciwnej stronie belki.

## Konserwacja

- Aby zachować dokładność pracy, często sprawdzać poprawność kalibracji lasera. Patrz **Kontrola polowa kalibracji**.
- Kontrolę kalibracji i inne czynności konserwacyjne lub naprawy można wykonać w serwisie DeWALT.
- Nieużywany laser należy przechowywać w dołączonym pudełku na zestaw. Nie przechowywać lasera w temperaturze poniżej -20°C lub powyżej 60°C.
- Nie przechowywać lasera w pudełku na zestaw, jeśli laser jest mokry. Przed rozpoczęciem przechowywania laser należy osuszyć miękką i suchą ściereczką.

## Czyszczenie

Zewnętrzne części z tworzyw sztucznych można czyścić wilgotną ściereczką. Mimo że te części są odporne na działanie rozpuszczalników, NIGDY nie stosować rozpuszczalników. Użyć miękkiej i suchej ściereczki do usunięcia wilgoci z narzędzia przed rozpoczęciem jego przechowywania.

## Rozwiązywanie problemów

### Laser się nie włącza

- Całkowicie naładować akumulator i ponownie zamontować go w laserze.
- Jeśli laser będzie rozgrzany do temperatury powyżej 50°C (120°F), nie włączy się. Jeśli laser był

przechowywany w skrajnie wysokiej temperaturze, pozwolić mu ostygnąć. Laser nie ulegnie uszkodzeniu, jeśli użyje się przycisku włączania/wyłączania przed jego ostygnięciem do prawidłowej temperatury roboczej.

### Promienie lasera migają

Konstrukcja tych laserów pozwala im na samopoziomowanie przy odchyleniu do około 4° we wszystkich kierunkach. Jeśli laser jest pochylony tak bardzo, że wewnętrzny mechanizm nie może się automatycznie wypoziomować, wiązki lasera będą migać, informując o przekroczeniu limitu pochyleń. MIGAJĄCE WIAZKI LASERA NIE SĄ WYPOZIOMOWANE ANI USTAWIONE W PIONIE I NIE NALEŻY ICH UŻYWAĆ DO OKREŚLANIA POZIOMU LUB PIONU. Spróbować przestawić laser na bardziej poziomą powierzchnię.

### Wiązki lasera cały czas się poruszają

Laser to precyzyjne urządzenie. Dlatego, jeśli nie zostanie ustawiony na stabilnej (i nieruchomej) powierzchni, laser będzie próbował się wypoziomować. Jeśli promienie lasera cały czas się poruszają, spróbować ustawić laser na stabilniejszej powierzchni. Ponadto postarać się wyszukać stosunkowo płaską powierzchnię, aby laser był stabilny.

### Diody LED wskaźnika poziomu naładowania akumulatora migają

Kiedy wszystkie 4 diody LED na wskaźniku poziomu naładowania akumulatora stale migają, oznacza to, że laser nie został całkowicie wyłączony przełącznikiem Zasilanie/Blokada transportowa (rysunek (C) ②). Przełącznik Zasilanie/Blokada transportowa powinien być zawsze ustawiony w położeniu ZABLOKOWANYM/WYŁĄCZONYM, gdy laser nie jest w użytku.

## Akcesoria

Laser jest wyposażony w wewnętrzne gwinty 1/4 - 20 oraz 5/8 - 11 na spodzie urządzenia (rysunek ⑩). Gwinty pozwalają na mocowanie aktualnie dostępnych i przyszłych akcesoriów DeWALT. Używać wyłącznie akcesoriów DeWALT przeznaczonych do użytku z tym produktem. Postępować zgodnie z instrukcją dołączoną do akcesorium.



### OSTRZEŻENIE:

Ponieważ akcesoria producentów innych niż DeWALT nie zostały przetestowane z tym produktem, ich użycie może być niebezpieczne. Aby zminimalizować ryzyko zranienia, w połączeniu z tym produktem używać wyłącznie akcesoriów zalecanych przez firmę DeWALT.

Aby uzyskać pomoc w odszukaniu akcesorium, proszę skontaktować się z najbliższym serwisem DeWALT lub wejść na stronę [www.2helpU.com](http://www.2helpU.com).

## Karta celu

Niektóre zestawy laserowe zawierają kartę celu lasera, (rysunek ⑪), która ułatwia lokalizację i oznaczenie położenia promienia lasera. Karta celu poprawia widoczność promienia lasera przechodzącego przez kartę. Na karcie znajdują się podziałki w systemie imperialnym i metrycznym. Wiązka lasera przechodzi przez czerwone tworzywo sztuczne i odbija się od taśmy odbłaskowej po przeciwnej stronie karty. Magnes na górze karty pozwala na mocowanie karty celu do szyny na suficie lub stalowych belek, co pozwala na wyznaczanie pionu i poziomu. Aby uzyskać najlepsze wyniki korzystania z karty celu, logo DeWALT należy ustawić do siebie.

## Okulary poprawiające widoczność lasera

Niektóre zestawy laserowe zawierają okulary poprawiające widoczność lasera (rysunek ⑫). Te

okulary poprawiają widoczność wiązki lasera w warunkach silnego oświetlenia lub z dużej odległości, kiedy laser jest używany w pomieszczeniach. Te okulary nie są wymagane do obsługi lasera.



### PRZESTROGA:

Te okulary nie są atestowanymi okularami ochronnymi i nie należy ich używać podczas obsługi innych narzędzi. Te okulary nie chronią oczu przed wiązką lasera.



### PRZESTROGA:

Aby ograniczyć ryzyko poważnych obrażeń ciała, nigdy nie patrzeć bezpośrednio w promień lasera w tych okularach lub bez nich.

## Uchwyt sufitowy

Uchwyt sufitowy (rysunek ⑬ ①), jeśli jest dołączony, zapewnia więcej możliwości mocowania lasera. Uchwyt sufitowy jest wyposażony w zacisk (rysunek ⑬ ②) na jednym końcu, który można zamocować do kątownika w celu instalacji sufitu podwieszanego (rysunek ⑬ ③). Na obu końcach uchwytu sufitowego znajduje się otwór (rysunek ⑬ ④ i ⑬ ⑤), który pozwala na przymocowanie urządzenia na uchwycie sufitowym do dowolnej powierzchni przy użyciu gwoździa lub śruby.

Po zamocowaniu uchwytu sufitowego jego stalowa płytka zapewnia powierzchnię, do której można przyćpić magnetyczny uchwyt obrotowy (rysunek ⑬ ⑥). Można wtedy dokładnie regulować położenie lasera, przesuując magnetyczny uchwyt obrotowy do góry i w dół po uchwycie ściennym.

## Serwis i naprawy

**UWAGA:** Demontaż lasera(ów) powoduje utratę gwarancji na produkt.

Aby zapewnić BEZPIECZEŃSTWO i NIEZAWODNOŚĆ produktu, naprawy, konserwację i regulację należy przeprowadzać w autoryzowanym serwisie. Czynności serwisowe lub konserwacyjne

wykonane przez niewykwalifikowany personel mogą prowadzić do ryzyka obrażeń ciała. Aby odszukać najbliższy serwis DeWALT, wejdź na stronę [www.2helpU.com](http://www.2helpU.com).

## Gwarancja

Odwiądź stronę [www.2helpU.com](http://www.2helpU.com) , aby uzyskać najnowsze informacje na temat gwarancji.

Właściwe postępowanie ze użytym sprzętem elektrycznym i elektronicznym przyczynia się do uniknięcia szkodliwych dla zdrowia ludzi i środowiska naturalnego skutków, o których mowa w art. 13 ust. 1 pkt 2 ustawy z dnia 11.09.2015 r. o użytym sprzęcie elektrycznym i elektronicznym, wynikających z obecności w tym sprzęcie niebezpiecznych substancji, mieszanin oraz części składowych oraz niewłaściwego składowania i przetwarzania takiego sprzętu, takich jak skażenie środowiska na skutek przedostania się niebezpiecznych substancji do gleby lub wód gruntowych.



## Dane techniczne

PL

	DCE822G18 / DCE825G18
Źródło światła	Diody laserowe
Długość fali lasera	Widoczna 510–530 nm
Moc lasera	≤1,0 mW PRODUKT LASEROWY KLASY 2
Zasięg roboczy	85 m (280 stóp) 100 m (330 stóp) z detektorem (sprzedawany oddzielnie)
Dokładność - wszystkie linie i punkty z wyjątkiem punktu dolnego	±3,0 mm na 10 m
Niski poziom naładowania akumulatora	1 dioda LED miga na wskaźniku poziomu naładowania akumulatora
Urządzenie nie zostało wyłączone z użyciem przełącznika blokady wahadła	4 diody LED migają na wskaźniku poziomu naładowania akumulatora
Migające wiązki lasera	Zakres przechylenia przekroczony/laser nie jest wypoziomowany
Źródło zasilania	Akumulator DEWALT 12 V lub 18 V
Temperatura robocza	4°C do 40°C (39,2°F do 104°F)
Temperatura przechowywania	4°C do 40°C (39,2°F do 104°F)
Wilgotność	„Maksymalnie 80% w temperaturze do 31 °C (88 °F), z liniowym spadkiem do wilgotności względnej 50% w temperaturze 40 °C (104 °F)”
Środowisko	Odporność na wodę i pył zgodnie z IP54
Wysokość	< 2000 m (6500 stóp)

zst00537455 - 02-05-2023

## Warunki i Zasady Europejskiej Gwarancji Elektronarzędzi (PT) DEWALT

Produkty marki DEWALT reprezentują bardzo wysoką jakość, dlatego oferujemy dla nich korzystne warunki gwarancyjne. Niniejsze warunki gwarancji nie pomniejszają praw klienta wynikających z polskich regulacji ustawowych lecz są ich uzupełnieniem. Gwarancja jest ważna na terytorium państw członkowskich Unii Europejskiej oraz Europejskiego Obszaru Wolnego Handlu.

### 1. JEDEN ROK Gwarancji Profesjonalnych Elektronarzędzi DEWALT

Jeżeli elektronarzędzie marki DEWALT w ciągu 12 miesięcy od daty zakupu ulegnie uszkodzeniu z powodu wad materiałowych lub wad produkcyjnych DEWALT wymieni bezpłatnie uszkodzone części lub całe elektronarzędzie według własnej oceny (z zastrzeżeniem warunków wymienionych w punktach 2 i 4):

### 2. Warunki ogólne

- Europejska gwarancja DEWALT (PT) dotyczy użytkowników oryginalnych produktów DEWALT, którzy nabyli narzędzie od autoryzowanego dystrybutora marki DEWALT do stosowania w związku z ich działalnością gospodarczą lub zawodową. Europejska gwarancja DEWALT (PT) nie dotyczy osób nabywających produkty DEWALT w celu odsprzedaży lub wynajęcia.
- Niniejsza gwarancja jest niezbywalna. Obowiązuje tylko użytkowników oryginalnych produktów DEWALT, nabytych według warunków określonych w punkcie 2.1.
- Gwarancja ma zastosowanie do profesjonalnych elektronarzędzi marki DEWALT, z wyłączeniem elektronarzędzi wyraźnie określonych.
- Naprawa lub wymiana produktu na podstawie niniejszej gwarancji nie powoduje przedłużenia lub odnowienia okresu gwarancji. Okres gwarancji rozpoczyna się od daty zakupu, a kończy się 12 miesięcy później.
- DEWALT zastrzega sobie prawo do odmowy roszczeń wynikających z niniejszej gwarancji, które w opinii upoważnionego przedstawiciela serwisu nie są skutkiem wady materiałowej lub produkcyjnej oraz nie wynikają z warunków europejskiej gwarancji DEWALT (PT).
- Koszty transportu pomiędzy użytkownikiem i autoryzowanym punktem serwisowym nie są objęte gwarancją.

### 3. Produkty nie objęte europejską gwarancją DEWALT PT Gwarancją DEWALT PT nie są objęte.

- Produkty DEWALT, których specyfikacja nie jest przewidziana na rynek europejski, importowanych przez nieautoryzowanego dystrybutora spoza obszaru krajów UE i EFTA.
- Aksesoria i osprzęt eksploatacyjny dołączony do urządzenia oraz elementy ulegające naturalnemu zużyciu, np. wiertła, brzeszczoty, tarcze ściernicze.

- Produkty dostarczane do firm wynajmujących w ramach umów o świadczenie usług lub umów B2B są wyłączone i podlegają gwarancji określonej w szczegółowych warunkach umów dostaw.
- Produkty oznaczone logo DEWALT dostarczane przez naszych partnerów, podlegające określonym przez nich warunkom gwarancji. Informacje w dokumentacji dostarczonej z produktem.
- Produkt dostarczany jako część zestawu, który należy dostarczyć jako komplet do naprawy gwarancyjnej, gdzie kod daty produkcji nie jest zgodny z innymi produktami tego zestawu i/lub datą zakupu.
- Narzędzia ręczne, odzież robocza, oprzyrządowanie.
- Produkty wykorzystywane w produkcji lub procesach produkcyjnych, jeśli nie zaakceptowane w indywidualnym planie DEWALT.

### 4. Odrzucenie roszczenia gwarancyjnego

Roszczenie z tytułu niniejszej gwarancji mogą zostać odrzucone, jeżeli:

- Autoryzowany serwis DEWALT stwierdzi i racjonalnie uzasadni, że awaria produktu nie jest wynikiem wady materiałowej lub fabrycznej.
- Awaria lub uszkodzenia są wynikiem zużycia/wyeksplotowania w trakcie normalnego użytkowania. Zobacz punkt
- Wszystkie produkty podlegają zużyciu podczas użytkowania. Bardzo ważny jest więc odpowiedni dobór do wykonywanych prac.
- Jeśli nie można zverifyfikować kodu daty i numeru seryjnego.
- Jeśli narzędzie przesłane do naprawy nie posiada oryginalnego dowodu zakupu.
- Uszkodzenia spowodowane niewłaściwym użytkowaniem, zamoczeniem, uszkodzeniem mechanicznym lub innymi czynnościami niezgodnymi z instrukcją obsługi.
- Uszkodzenia spowodowane przez stosowanie nieodpowiednich akcesoriów lub oprzyrządowania nieokreślonych w instrukcji obsługi.
- Urządzenie zostało przerabiane lub zmodyfikowane względem oryginału.
- Urządzenie było naprawiane przez osoby przypadkowe lub serwis nieautoryzowany oraz jeśli użyte do naprawy części zamienne nie są oryginalne.
- Produkt został przecięziony lub dalej użytkowany po wykryciu częściowej awarii
- Stosowano w warunkach odbiegających od normy, w tym wnikaniu do wnętrza nadmiernych pyłów i innych materiałów.
- W wyniku braku konserwacji lub naprawy części podlegających naturalnemu zużyciu.
- Produkt jest niekompletny lub wyposażony w nieoryginalne oprzyrządowanie

- 4.13 Defekt produktu spowodowany nieodpowiednim dopasowaniem, nieprawidłowej regulacji lub montażu wykonanego przez użytkownika, które są opisane w instrukcji. Wszystkie produkty są kontrolowane i sprawdzane w trakcie produkcji. Wszelkie uszkodzenia lub zidentyfikowane nieprawidłowości powinny być zgłoszone bezpośrednio do sprzedawcy.
- 4.14 Ze względu na zużycie lub uszkodzenie części ulegającej naturalnemu zużyciu podczas normalnego użytkowania. Poniżej element objęte, ale nie ograniczone tym warunkiem

#### Typowe podzespoły

- Szczotki węglowe
- Obudowy
- Kołnierze
- Uszczelki
- Oleje, smary
- Przewody
- Uchwyty
- Uchwyty brzeszczotów
- O-Ringi

#### Specjalistyczne podzespoły produktów

- Zestawy serwisowe

#### Narzędzia łączące

- O-Ringi
- Sprężyny
- Szyny napędowe
- Ograniczniki

#### Młotowiertarki

- Pobjiraki
- Uchwyty narzędziowe
- Cylindry
- Zapadki

#### Impact Tools

- Zabieraki
- Kowadło
- Uchwyty

### 5. Roszczenie gwarancyjne

- 5.1 W celu złożenia reklamacji należy skontaktować się ze sprzedawcą, lub najbliższym autoryzowanym serwisem DEWALT, który można znaleźć na [www.2helpU.com](http://www.2helpU.com).
- 5.2 Kompletnie narzędzie DEWALT wraz z oryginalnym dowodem zakupu należy dostarczyć do sprzedawcy lub autoryzowanego serwisu.
- 5.3 Autoryzowany serwis DEWALT po oględzinach potwierdzi możliwość wykonania naprawy gwarancyjnej lub ją odrzuci.
- 5.4 W przypadku gdy w trakcie naprawy gwarancyjnej zajdzie konieczność wymiany podzespołów nie objętych gwarancją, serwis ma prawo dostarczyć kosztorys dotyczący naprawy lub wymienionych części zamiennych.
- 5.5 Bark prawidłowego utrzymania i konserwacji produktu może skutkować odrzuceniem przyszłych roszczeń.
- 5.6 Po zakończeniu naprawy produkt zostanie zwrócony do miejsca, z którego został dostarczony w ramach niniejszej gwarancji

### 6. Nieprawidłowe roszczenia gwarancyjne

- 6.1 DEWALT zastrzega sobie prawo do odmowy jakichkolwiek roszczeń wynikających z niniejszej gwarancji, które w opinii autoryzowanego dystrybutora nie są zgodne z warunkami Europejskiej Gwarancji DEWALT.
- 6.2 Jeżeli roszczenie gwarancji jest odrzucone przez autoryzowany punkt serwisowy DEWALT, powody odmowy zostaną przekazane wraz z wyceną naprawy narzędzia. Jeżeli roszczyz odmówił opłaty za wykonanie naprawy, narzędzie może być zwrócone jako niesprawne/wadliwe.
- 7. Zmiany Warunków i Zasad**
- 7.1 DEWALT zastrzega sobie prawo do zmian i korekt swojej polityki gwarancyjnej, terminów i kwalifikowania produktów bez przedzenia jeśli uzna konieczne zmiany za właściwe.
- 7.2 Aktualne zasady i warunki Europejskiej Gwarancji Elektronarzędzi DEWALT są dostępne na [www.2helpU.com](http://www.2helpU.com), u lokalnego sprzedawcy DEWALT lub w lokalnym biurze marki DEWALT.
- 7.3 Gwarancja nie wyłącza, nie ogranicza ani nie zawiesza uprawnień kupującego wynikających z przepisów o rękojmi za wady rzeczy sprzedanej.

**Gwarant: Stanley Black & Decker Polska Sp. z o.o.  
ul. Prosta 68, 00-838 Warszawa.**

**Wszystkie reklamacje gwarancyjne rozpatrywane są przez:  
Centralny Serwis Gwarancyjny ERPATECH**

**ul. Bakaliowa 26, 05-080 Mościska  
(22) 431-05-05; [serwis@erpatech.pl](mailto:serwis@erpatech.pl)**







**CZ** ZÁRUČNÍ LIST

**PL** KARTA GWARANCYJNA

**H** JÓTÁLLÁSI JEGY

**SK** ZÁRUČNÝ LIST

**DEWALT**<sup>®</sup>

**CZ** měsíců  
**H** hónap

**12**

**PL** miesięcy  
**SK** mesiacov

<b>CZ</b>	Výrobní kód	Datum prodeje	Razítko prodejny Podpis
<b>H</b>	Gyári szám	A vásárlás napja	Pecset helye Aláírás
<b>PL</b>	Numer seryjny	Data sprzedaży	Stempel Podpis
<b>SK</b>	Číslo série	Dátum predaja	Pečiatka predajne Podpis

**CZ**

Adresy servisu  
Band Servis  
Klásterského 2  
CZ-140 00 Praha 4  
Tel.: 00420 244 403 247  
Fax: 00420 241 770 167

Band Servis  
K Pasekám 4440  
CZ-76001 Zlín  
Tel.: 00420 577 008 550,1  
Fax: 00420 577 008 559  
<http://www.bandservis.cz>

**H**

FIXIT Hungary Kft.  
3526 Miskolc  
Zsolcai kapu 9-11. / 49  
RMA system:  
<http://rma.fixit-service.com>  
E-mail: [dewalt@hu.fixit-service.com](mailto:dewalt@hu.fixit-service.com)  
Tel: +36 46 500 385

**PL**

Centralny Serwis Gwarancyjny  
ERPATECH  
ul. Bakaliowa 26  
05-080 Mościska  
Tel.: (22) 431-05-05  
[serwis@erpatech.pl](mailto:serwis@erpatech.pl)

**SK**

Adresa servisu  
Band Servis  
Paulínska ul. 22  
SK-91701 Trnava  
Tel.: 00421 335 511 063  
Fax: 00421 335 512 624

**CZ** Dokumentace záruční opravy

**PL** Przebieg napraw gwarancyjnych

**H** A garanciális javítás dokumentálása

**SK** Záznamy o záručných opravách

CZ	Číslo	Datum příjmu	Datum zakázky	Číslo zakázky	Závada	Razítko Podpis
H	Sorszám Jótállás új határideje	Bejelentés időpontja	Javítási időpont	Javítási munkalapszám	Hiba jelleg oka	Pecset Aláírás
PL	Nr	Data zgłoszenia	Data naprawy	Nr zlecenia	Przebieg naprawy	Stempel Podpis
SK	Číslo dodávky	Dátum nahlásenia	Dátum opravy	Číslo objednávky	Popis poruchy	Pečiatka Podpis